

РУКОВОДСТВО ПО ЭКСПЛУАТАЦИИ
MEDIUM DUTY TRUCKS
(MIGHTY)

РУКОВОДСТВО ПОЛЬЗОВАТЕЛЯ

(для автомобилей оборудованных двигателями экологического класса ЕВРО-5)

Вся информация, содержащаяся в данном руководстве пользователя, действительна на момент публикации. Тем не менее, HYUNDAI сохраняет за собой право вносить изменения в любое время с целью постоянного улучшения продукции.

Данное руководство относится ко всем моделям этого автомобиля и включает в себя описания и пояснения дополнительного и стандартного оборудования. В данном руководстве могут присутствовать материалы, которые не относятся к конкретному автомобилю.

ВНИМАНИЕ: ВНЕСЕНИЕ ИЗМЕНЕНИЙ

Запрещается каким-либо образом модифицировать Ваш автомобиль марки HYUNDAI. Такие модификации могут отрицательно повлиять на эксплуатационные характеристики, безопасность или надежность автомобиля HYUNDAI и, кроме того, могут нарушить условия ограниченной гарантии на автомобиль. Некоторые модификации также могут нарушать положения, установленные Министерством транспорта и прочими правительственными организациями в Вашей стране.

УСТАНОВКА МОБИЛЬНОГО ТЕЛЕФОНА ИЛИ РАДИОПРИЕМНИКА

Ваш автомобиль оборудован системой впрыска топлива с электронным управлением и прочими электронными компонентами. Неправильная установка мобильного телефона/радиоприемника может отрицательно повлиять на работу электронных систем. Поэтому при установке подобных устройств рекомендуется следовать инструкциям производителя радиоприемника или проконсультироваться с сервисным центром HYUNDAI.

ПРЕДУПРЕЖДЕНИЕ О СОБЛЮДЕНИИ ТЕХНИКИ БЕЗОПАСНОСТИ И ПРЕДУПРЕЖДЕНИЕ О ПОВРЕЖДЕНИИ АВТОМОБИЛЯ

Данное руководство содержит информацию с пометками: ОПАСНО, ПРЕДУПРЕЖДЕНИЕ, ВНИМАНИЕ и ПРИМЕЧАНИЕ.

Эти пометки обозначают следующее:

ОПАСНО

ОПАСНО указывает на опасную ситуацию, которая, если не удастся ее избежать, приведет к летальному исходу или серьезным травмам.

ВНИМАНИЕ

ВНИМАНИЕ указывает на ситуацию, которая, если не удастся ее избежать, может привести к незначительным или умеренным травмам.

ПРЕДУПРЕЖДЕНИЕ

ПРЕДУПРЕЖДЕНИЕ указывает на ситуацию, которая, если не удастся ее избежать, может привести к летальному исходу или серьезным травмам.

ПРИМЕЧАНИЕ

ПРИМЕЧАНИЕ указывает на ситуацию, которая, если не удастся ее избежать, может привести к повреждению транспортного средства.

ВВЕДЕНИЕ

Благодарим Вас за выбор HYUNDAI. Мы рады приветствовать Вас среди растущего числа клиентов HYUNDAI. Мы гордимся передовыми инженерными режимами и высоким качеством сборки каждого автомобиля HYUNDAI.

Руководство пользователя ознакомит Вас с функциями и особенностями Вашего нового автомобиля HYUNDAI. Перед эксплуатацией автомобиля ознакомьтесь с данным документом, так как информация, содержащаяся в нем, может значительно улучшить удобство обращения с автомобилем.

Техническое обслуживание автомобиля рекомендуется выполнять в уполномоченном сервисном центре HYUNDAI.

HYUNDAI MOTOR COMPANY

Примечание: Информация в данном документе может пригодиться следующим пользователям автомобиля, поэтому оставьте руководство в автомобиле при продаже. Благодарим!



ВНИМАНИЕ

Серьезные повреждения двигателя и ведущего моста в блоке с коробкой передач могут стать следствием использования топлива и смазочных материалов низкого качества, не отвечающих спецификациям компании HYUNDAI. Для данного автомобиля необходимо использовать топливно и смазочные материалы высокого качества, которые соответствуют спецификациям, указанными в разделе «Технические характеристики» данного руководства пользователя.

Авторское право: 2020 HYUNDAI Motor Company. Все права защищены. Воспроизведение, хранение в любой поисковой системе или передача в любой форме или любыми средствами какой-либо части данного издания без предварительного письменного разрешения компании HYUNDAI Motor Company запрещено.

ПОРЯДОК ИСПОЛЬЗОВАНИЯ РУКОВОДСТВА

Мы хотим, чтобы вы получили наибольшее возможное удовольствие от вождения Вашего автомобиля. Руководство пользователя содержит большое количество полезной для Вас информации. Мы рекомендуем Вам прочесть руководство полностью. В целях избежания травм и смерти в ходе эксплуатации автомобиля необходимо прочесть и понять разделы **ОСТОРОЖНО** и **ВНИМАНИЕ** данного руководства.

Для того чтобы инструкции данного руководства были более понятными, вместе с текстом также приводятся изображения. Прочтите руководство, чтобы узнать о дополнительных функциях, важную информацию по безопасности, а также советы по вождению в разных условиях.

Структура руководства приведена в таблице содержания. Для поиска определенной области или темы воспользуйтесь алфавитным индексом.

Разделы: Данное руководство содержит восемь глав и алфавитный указатель. Каждый раздел начинается с краткого содержания, что дает возможность быстро узнать, есть ли в данном разделе необходимая информация.

Ваша безопасность и безопасность окружающих имеют первостепенную важность. Данное руководство пользователя содержит множество мер предосторожности и технологических инструкций. Данная информация предупреждает о потенциальной опасности для вас или окружающих, а также потенциальном повреждении транспортного средства.

Предупреждающие сообщения на табличках транспортного средства и в данном руководстве поясняют все эти опасности, а также меры предосторожности для снижения рисков.

Предупреждения и инструкции в данном руководстве направлены на вашу безопасность. Несоблюдение предупреждений и инструкций по технике безопасности может привести к серьезным травмам или летальному исходу.

В данном руководстве используются пометки **ОПАСНО**, **ПРЕДУПРЕЖДЕНИЕ**, **ВНИМАНИЕ** и **ПРИМЕЧАНИЕ**, а также **ОБОЗНАЧЕНИЕ**, предупреждающее об опасности.

Обозначения, предупреждающее об опасности. Используется для уведомления о потенциальной опасности получения физических травм. Соблюдайте все предупреждающие сообщения, сопровождающие это обозначение, во избежание потенциальных травм или летального исхода. Обозначение, предупреждающее об опасности, стоит перед сигнальными словами ОПАСНО, ПРЕДУПРЕЖДЕНИЕ и ВНИМАНИЕ.

ОПАСНО

ОПАСНО указывает на опасную ситуацию, которая, если не удастся ее избежать, приведет к летальному исходу или серьезным травмам.

ПРЕДУПРЕЖДЕНИЕ

ПРЕДУПРЕЖДЕНИЕ указывает на ситуацию, которая, если не удастся ее избежать, может привести к летальному исходу или серьезным травмам.

ВНИМАНИЕ

ВНИМАНИЕ указывает на ситуацию, которая, если не удастся ее избежать, может привести к незначительным или умеренным травмам.

ПРИМЕЧАНИЕ

ПРИМЕЧАНИЕ указывает на ситуацию, которая, если не удастся ее избежать, может привести к повреждению транспортного средства.

ТРЕБОВАНИЯ К ТОПЛИВУ

Дизельный двигатель

Дизельное топливо

Дизельный двигатель необходимо эксплуатировать с использованием имеющегося в продаже дизельного топлива, которое соответствует стандарту EN 590 или аналогичному стандарту. (EN обозначает «Европейская норма»). Запрещается использовать судовое дизельное топливо, печное топливо и неутвержденные топливные присадки, так как это увеличит износ и может привести к повреждениям двигателя и топливной системы. Использование неутвержденного топлива и/или топливных присадок приведет к ограничению гарантийных прав.

Ваш автомобиль использует дизельное топливо с цетановым числом выше 51. По возможности используйте два типа дизельного топлива в зависимости от среднесуточных температурных режимов.

- Выше -5°C (23°F) ... Летнее дизельное топливо.
- Ниже -5°C (23°F) ... Зимнее дизельное топливо.

Тщательно следите за уровнем топлива в топливном баке: В случае остановки двигателя в результате непоступления топлива, перед перезапуском двигателя необходимо полностью очистить топливный контур.



ВНИМАНИЕ

Не допускайте попадания бензина или воды в бак. В таком случае в целях предотвращения заедания топливного насоса и повреждения двигателя будет необходимо полностью слить содержимое топливного бака и освободить топливные контуры.

Биодизель

Для Вашего автомобиля можно использовать только коммерчески доступные дизельные смеси биодизеля не выше 7%, известные как «B7 Diesel», если биодизель соответствует спецификации EN 14214 или эквивалент. (EN обозначает «Европейская норма»). Использование биотоплива, превышающего 7%, изготовленного из рапсового метилового эфира (RME), метиловых эфиров жирных кислот (FAME), метилового эфира растительного масла (VME) и т.д., а также смешивание биодизель с превышением 7% приведет к увеличению износа двигателя и возможным повреждениям двигателя и топливной системы. Ремонт и замена изношенных или поврежденных составляющих вследствие использования неутвержденного топлива не покрывается гарантийными обязательствами.



ВНИМАНИЕ

- **Запрещается использовать любое топливо, будь то дизель или биодизель В7, которое не соответствует последним спецификациям нефтеперерабатывающей промышленности.**
- **Запрещается использовать топливные присадки, которые не утверждены и не рекомендуются производителем автомобиля.**

ВВОД АВТОМОБИЛЯ HYUNDAI В ЭКСПЛУАТАЦИЮ

Первые 1 000 км (600 миль)

Обязательная процедуры введения автомобиля HYUNDAI в эксплуатацию отсутствует. Однако для улучшения экономического вождения и увеличения срока службы автомобиля HYUNDAI следует придерживаться следующих рекомендаций в течение первой 1 000 км (600 миль).

- Во время вождения удерживайте частоту вращения коленчатого вала (об/мин, обороты в минуту) в пределах 2 400 об/мин (D4GA : 2 000 об/мин).
- Во время вождения не превышайте 3/4 от максимальной скорости автомобиля.
- Не ускоряйте автомобиль слишком быстро. Не нажимайте педаль акселератора до конца.

- В течение первых 300 км (200 миль) постарайтесь избегать резкого торможения.
- Избегайте недостаточной частоты вращения коленчатого вала со включенной высокой передачей, включите более низкую передачу.
- Как при высокой так и при низкой скорости изменяйте скорость с течением времени.
- Не позволяйте двигателю работать на холостом ходу дольше 3 минут.

СОДЕРЖАНИЕ

Знакомство с вашим автомобилем

1

Системы безопасности автомобиля

2

Системы управления и комфорта

3

Информационно-развлекательная система

4

Управление автомобилем

5

Действия в чрезвычайной ситуации

6

Техническое обслуживание

7

Технические характеристики и информация

8

Предметный указатель

I

Знакомство с автомобилем

Обзор внешнего вида	1-2
Обзор салона	1-4
Обзор панели приборов	1-5
Моторный отсек.....	1-7

ОБЗОР ВНЕШНЕГО ВИДА

■ Вид спереди



Щетки стеклоочистителя	1
Антенна	2
Наружное зеркало заднего вида	3
Дверь	4
Блок - фара	5
Шины и колеса	6
Рычаг наклона кабины	7
Топливный бак.....	8

Фактическая форма может отличаться от указанной на изображении.

OQT015001L

■ Вид сзади



Воздушный фильтр	9
АКБ	10
Ящик для инструментов	11
Задний борт.....	12
Задний комбинированный фонарь	13
Запасное колесо	14

Фактическая форма может отличаться от указанной на изображении.

OQT015002

ОБЗОР САЛОНА

■ Левостороннее рулевое управление

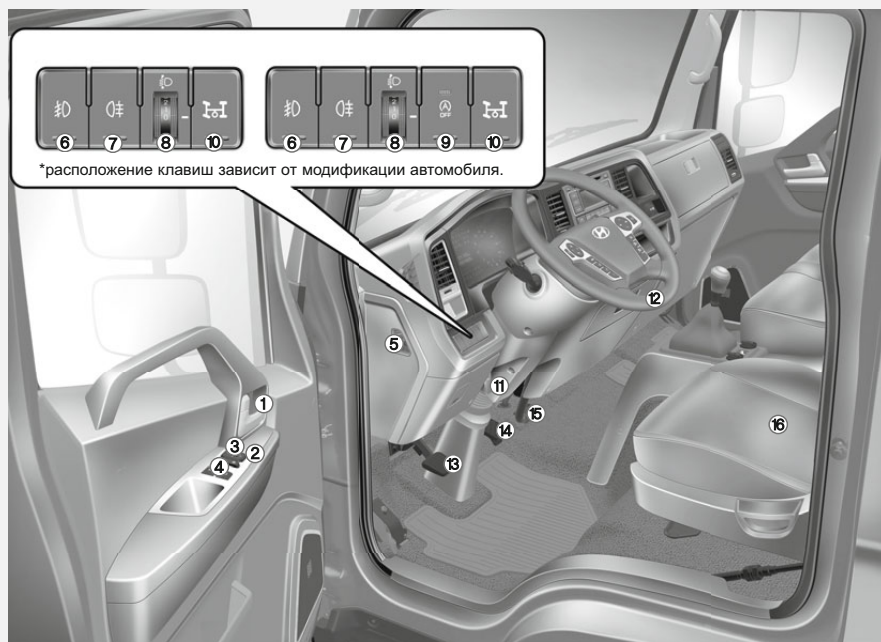

Рычаг открытия двери	1
Регулятор боковых зеркал.....	2
Переключатель блокировки центрального замка	3
Переключатель электростеклоподъемника	4
Бачок для тормозной жидкости.....	5
Переключатель передних противотуманных фонарей	6
Переключатель заднего противотуманного фонаря.....	7
Система регулировки угла наклона фар	8
Переключатель ISG (при наличии).....	9
Переключатель коробки отбора мощности (КОМ).....	10
Рычаг наклона рулевого колеса.....	11
Рулевое колесо	12
Педаль сцепления.....	13
Педаль тормоза.....	14
Педаль акселератора	15
Сиденье	16

Фактическая форма может отличаться от указанной на изображении.

OQT018003L

ОБЗОР ПАНЕЛИ ПРИБОРОВ

■ Левостороннее рулевое управление

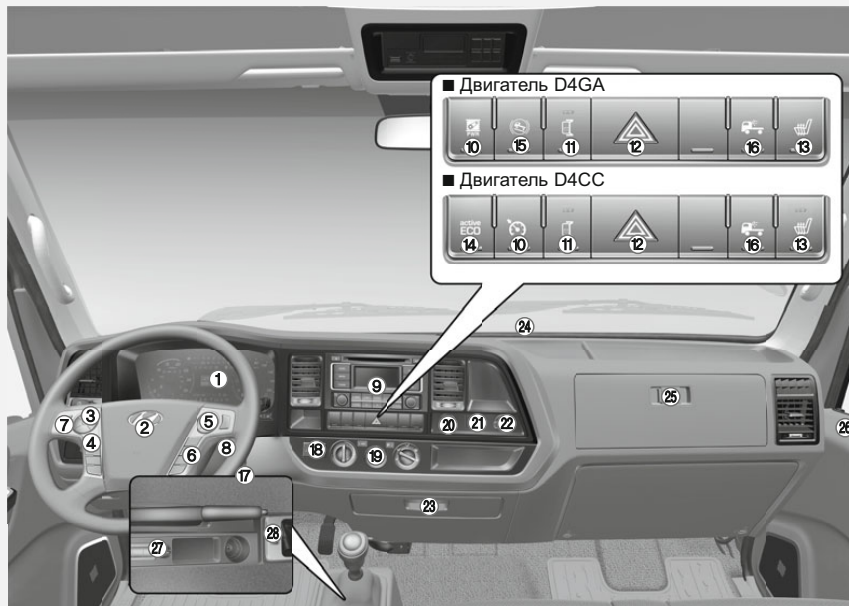

Фактическая форма может отличаться от указанной на изображении.

OQT019004L

1-5

Комбинация приборов.....	1	Замок зажигания.....	17
Кнопка звукового сигнала.....	2	Выключатель VDC.....	18
Управление аудиосистемой на рулевом колесе.....	3	Система климат-контроля.....	19
Управление громкой связью.....	4	Прикуриватель.....	20
Управление автоматическим круиз-контролем.....	5	AUX, USB.....	21
Управление MDP (мультидисплеем).....	6	Розетка питания (12 В/36 Вт).....	22
Переключатель фар/указателей поворота/мигания фар.....	7	Держатель для напитков.....	23
Переключатель стеклоочистителя/стеклоомывателя.....	8	Розетка питания (24 В/120 Вт).....	24
Аудиосистема.....	9	Перчаточный ящик.....	25
Переключатель режимов мощности ДВС/ Система круиз-контроля.....	10	Переключатель электростеклоподъемника в двери пассажира.....	26
Обогрев наружных зеркал.....	11	Переключатель/дисплей предварительного обогревателя.....	27
Переключатель световой аварийной сигнализации.....	12	Переключатель обогрева сиденья водителя.....	28
Обогреватель сиденья водителя.....	13		
Переключатель активного ECO.....	14		
Система помощи при трогании на уклоне.....	15		
Выключатель рабочего освещения.....	16		

■ Двигатель D4GA

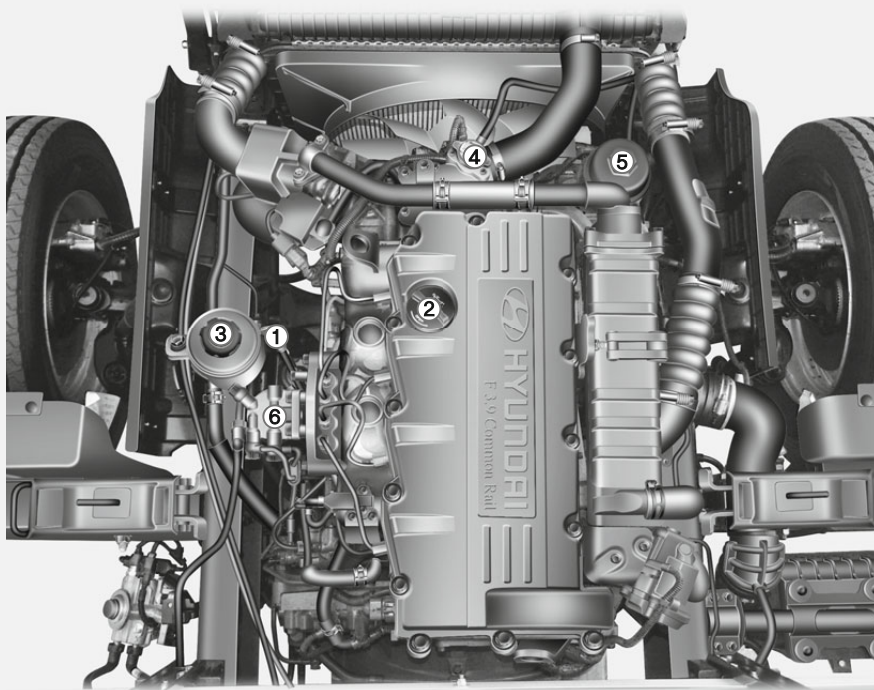

Масляный щуп двигателя	1
Крышка маслозаливной горловины двигателя	2
Бачок жидкости усилителя рулевого управления	3
Герметичная крышка радиатора.....	4
Масляный фильтр двигателя	5
Топливный фильтр	6

Фактическая форма может отличаться от указанной на изображении.

OQT076104L

■ Двигатель D4CC

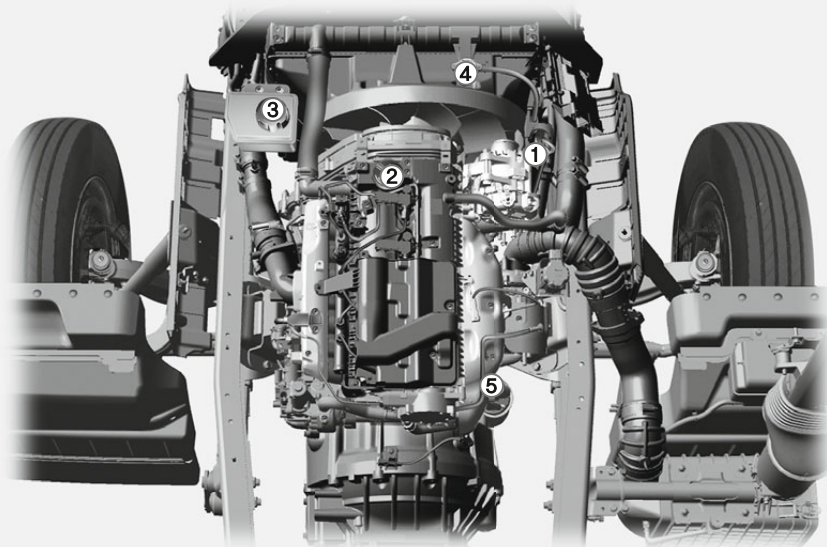

- Масляный щуп двигателя1
- Крышка маслозаливной горловины
двигателя2
- Бачок жидкости усилителя рулевого
управления3
- Герметичная крышка радиатора.....4
- Масляный фильтр двигателя5

Фактическая форма может отличаться от указанной на изображении.

OQT018006L

Данная глава содержит важную информацию о защите водителя и пассажиров. Здесь приводится пояснение надлежащего использования сидений и ремней безопасности, а также пояснение работы подушек безопасности.

Важные меры предосторожности

Необходимо всегда пристегивать ремень безопасности	2-2
Отвлечение внимания водителя	2-2
Контроль скорости транспортного средства	2-2
Необходимо поддерживать безопасное состояние транспортного средства	2-2

Сиденья

Меры предосторожности	2-3
Передние сиденья	2-3
Сиденье пассажира	2-8
Центральное сиденье	2-9
Осмотр моторного отсека для двойной кабины	2-9

Ремни безопасности

Система ремней безопасности	2-10
Поясная и плечевая секции ремня безопасности	2-12
Статический ремень безопасности с креплением в 2 точках	2-13

Подушки безопасности

Принцип работы подушек безопасности	2-17
Не следует устанавливать детское удерживающее устройство на сиденье переднего пассажира	2-19
Сигнальная лампа подушек безопасности	2-19
Компоненты и функции дополнительной системы безопасности	2-20
Подушки безопасности водителя и переднего пассажира	2-23
Уход за дополнительной системой безопасности	2-28
Дополнительные меры предосторожности	2-29
Добавление оборудования или модификация автомобиля, оснащенного системой подушек безопасности	2-30
Этикетка, предупреждающая о наличии подушки безопасности	2-30

ВАЖНЫЕ МЕРЫ ПРЕДОСТОРОЖНОСТИ

В этом разделе и во всем этом руководстве будет указано множество мер и рекомендаций по обеспечению безопасности. В этом разделе представлены наиболее важные меры по обеспечению безопасности.

Необходимо всегда пристегивать ремень безопасности

При использовании ремня безопасности обеспечивается наиболее эффективная защита при всех видах аварий. ОБЯЗАТЕЛЬНО пристегивайтесь сами и проверяйте, чтобы все пассажиры автомобиля были пристегнуты.

Отвлечение внимания водителя

Отвлечение внимания водителя является серьезной и потенциально смертельной опасностью, особенно для неопытных водителей. Безопасность должна быть превыше всего во время движения. Водители должны знать о различных потенциальных факторах отвлечения внимания, таких как сонливость, доставка предметов, прием пищи, личная гигиена, другие пассажиры и использование мобильных телефонов.

Отвлекаясь водители могут терять контроль за обстановкой на дороге или убирать руки с рулевого колеса, сосредоточиваясь помимо вождения на других действиях. Для снижения риска отвлечения и дорожно-транспортного происшествия следуйте следующим инструкциям:

- Использование мобильных устройств (таких как MP3-проигрыватели, телефоны, навигационные блоки и т. д.) разрешено **ИСКЛЮЧИТЕЛЬНО** когда транспортное средство остановлено.
- Использование мобильных устройств допустимо **ТОЛЬКО** если это разрешено законом и условия допускают его безопасное использование. **НЕДОПУСТИМО** набирать текст и отправлять электронную почту во время движения. В большинстве стран водителям запрещается набирать текст на законодательном уровне. В некоторых странах и городах водителям также запрещается использовать переносные телефоны.
- **ЗАПРЕЩАЕТСЯ** отвлекаться на мобильные устройства во время вождения. Водитель несет ответственность за своих пассажиров и других участников дорожного движения, поэтому необходимо управлять транспортным средством безопас-

ным образом. При этом руки должны находиться на рулевом колесе, а глаза наблюдать за дорогой.

Контроль скорости транспортного средства

Превышение скорости является основной причиной получения повреждений при аварии, в том числе со смертельным исходом. Как правило, чем выше скорость, тем выше опасность. Однако имейте в виду, что низкая скорость не исключает возможности тяжелых травм. Скорость должна выбираться в соответствии с текущими условиями, даже если она будет ниже максимально разрешенной.

Необходимо поддерживать безопасное состояние транспортного средства

Прокол шины или наличие механической неисправности могут быть чрезвычайно опасными. Для устранения подобных рисков необходимо проверять давление в шинах, а также своевременно осуществлять техническое обслуживание автомобиля.

СИДЕНЬЯ

Меры предосторожности

Отрегулируйте сиденье таким образом, чтобы обеспечить безопасную и удобную посадку. В случае ДТП она сыграет важную роль для защиты водителя и пассажиров, как и ремни безопасности.

ПРЕДУПРЕЖДЕНИЕ

Не следует использовать подушки сидения, уменьшающие трение между сидением и пассажиром. Бедра пассажира могут выскользнуть из-под ремня во время аварии или внезапной остановки. Ремень безопасности может не сработать должным образом и это может привести к серьезным или летальным повреждениям внутренних органов.

Ремни безопасности

До начала поездки необходимо всегда пристегивать ремни безопасности. Пассажиры всегда должны сидеть прямо и быть пристегнутыми ремнями безопасности.

ПРЕДУПРЕЖДЕНИЕ

При регулировании ремней безопасности должны быть приняты следующие меры:

- **ЗАПРЕЩАЕТСЯ** пристегивать ремнем безопасности больше чем одного человека.
- Необходимо всегда устанавливать спинку сиденья вертикально, опоясывая бедра поясной частью ремня безопасности.
- **ЗАПРЕЩАЕТСЯ** разрешать детям и младенцам ехать на коленях пассажира.
- Запрещается пускать ремень безопасности поверх шеи или острых предметов. Ремень безопасности должен плотно прилегать к телу.
- Убедитесь, что ремень безопасности не зацепится и не застрянет.

Передние сиденья

Положение переднего сиденья может быть отрегулировано с помощью расположенных на боковой стороне подушки сиденья управляющих переключателей.

Перед началом поездки положение сиденья следует отрегулировать так, чтобы было удобно управлять рулевым колесом, педалями и органами управления на приборной панели.

ВНИМАНИЕ

Для предотвращения травмы:

- Запрещается регулировать сиденье, если пристегнут ремень безопасности. Перемещение подушки сиденья вперед может вызвать сильное давление на живот.
- Во время регулировки сиденья соблюдайте осторожность, чтобы пальцы или руки не попали в механизм сиденья.

⚠ ПРЕДУПРЕЖДЕНИЕ

При регулировании сиденья должны быть приняты следующие меры:

- **ЗАПРЕЩАЕТСЯ** регулировать сиденье во время движения транспортного средства.
Сиденье может переместиться непреднамеренным образом, что может привести к потере управления транспортным средством и послужить причиной дорожно-транспортного происшествия.
- Запрещается располагать под передними сиденьями какие-либо предметы. Свободно катающиеся предметы могут попасть в зону педалей водителя, помешать нажатию педалей и привести к ДТП.
- Ничто не должно мешать устанавливать и фиксировать спинку сиденья в нормальном положении.
- Запрещается оставлять зажигалку на полу или на сиденье. При изменении положения сиденья газ может выйти из зажигалки, что может привести к возгоранию.

Вперед и назад



Ниже приводится последовательность действий для перемещения сиденья вперед или назад.

1. Потяните вверх регулировочный рычаг под сиденьем и удерживайте его.
2. Переместите сиденье в необходимое положение.
3. Отпустите рычаг и удостоверьтесь, что сиденье зафиксировано в новом положении.

Регулировка сидений должна производиться на остановленном транспортном средстве. Фиксация сидений проверяется попыткой его перемещения вперед и назад без использования рычага перемещения сиденья. Если сиденье перемещается, оно не зафиксировано должным образом.

Регулировка наклона спинки сиденья



Ниже приводится последовательность действий для регулирования угла наклона спинки сиденья.

1. Слегка наклонитесь вперед и потяните рычаг наклона спинки.
2. Осторожно наклонитесь назад и установите спинку сиденья в требуемое положение.
3. Отпустите рычаг и проверьте, что спинка сиденья зафиксирована в новом положении. После фиксации спинки сиденья рукоятка должна вернуться в исходное положение.

ПРЕДУПРЕЖДЕНИЕ

ЗАПРЕЩАЕТСЯ управлять транспортным средством при откинутой спинке сиденья.

Управление транспортным средством при откинутой спинке сиденья значительно увеличивает вероятность получения серьезной травмы или травмы со смертельным исходом в случае столкновения или резкого торможения.

Водитель и пассажиры должны сохранять правильную посадку, быть пристегнуты и сидеть прямо, опираясь на спинку сиденья.

Регулировка подвески сиденья (для сиденья водителя, при наличии)

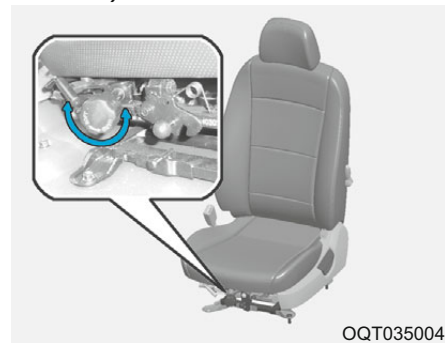

1. Движение по дороге с асфальтовым покрытием.

Для регулировки подвески сиденья поверните рукоятку подвески в положение мягкой или жесткой настройки в зависимости от массы тела. (допустимая масса: 50 ~ 90 кг)

2. Вождение по пыльным, неровным дорогам.

Установите рычаг управления узла подвески в фиксированное положение. Это зафиксирует систему подвески.

Регулировка угла наклона подлокотника (при наличии)



Подлокотник поднимается или опускается вручную.

Для поднятия подлокотника потяните его вверх.

Для опускания надавите на подлокотник и опустите его вниз.

Обогреватель сиденья (при наличии)

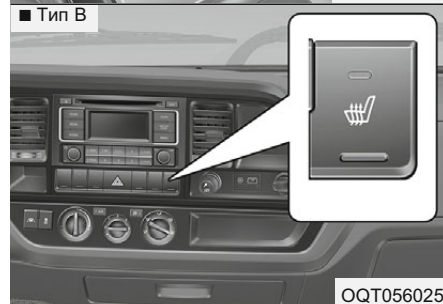
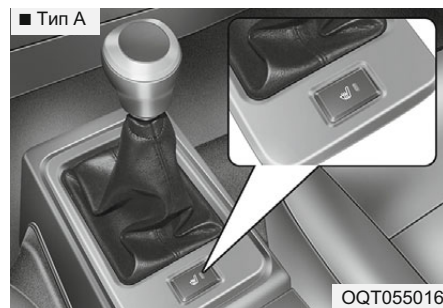

Обогреватель сидений предназначен для обогрева передних сидений в холодную погоду.

Когда выключатель зажигания находится в положении «включено» используйте любой из выключателей, чтобы начать обогрев сиденья.

Если погода умеренно холодная или если функция охлаждения сидений не требуется, выключите переключатель.

i Информация

Даже при переключении выключателя обогревателя сиденья в положение «включено» производится автоматическое включение и выключение системы обогрева сиденья в зависимости от температуры сиденья.

ПРИМЕЧАНИЕ

- При чистке сидений не используйте органические растворители, такие как разбавитель, бензол, спирт или бензин. Это может повредить поверхность обогревателя и сидений.
- Во избежание перегрева обогревателя сиденья не помещайте на сиденье во время его работы предметы, изолирующие тепло, такие как одеяла, подушки или чехлы для сидений.
- Не следует класть на сиденье с обогревом тяжелые или острые предметы. Это может привести к повреждению оборудования обогрева сиденья.
- Не следует менять обивку сидений. Это может привести к повреждению систем обогрева и вентиляции сидений.

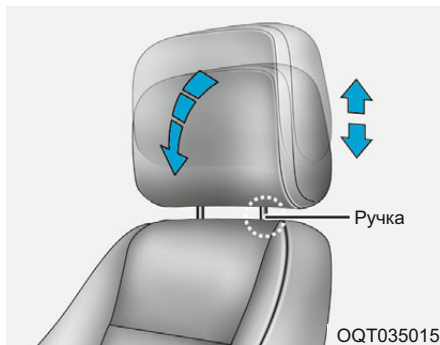
Регулируемые подголовники

Для поднятия и опускания подголовников автомобиля HYUNDAI используйте кнопку блокировки на опоре подголовника. Чтобы поднять подголовник, потяните его вверх. Для опускания нажмите на подголовник вниз. Для перемещения подголовника вперед потяните его верхнюю часть.

Для обеспечения максимальной эффективности в случае дорожно-транспортного происшествия подголовник должен быть установлен таким образом, чтобы его центр находился на уровне верхней части ушей человека.

По этой причине не рекомендуется использование каких-либо дополнительных подушек, которыми тело отодвигается от спинки сиденья.

⚠ ПРЕДУПРЕЖДЕНИЕ

- Для снижения риска травм в случае ДТП или резкой остановки спинки сиденья водителя и пассажира должны находиться почти в вертикальном положении во время движения автомобиля. Эффективность ремней безопасности может значительно снизиться, если спинка откинута назад.
- Запрещается управлять автомобилем при снятых подголовниках, так как водителю и пассажирам могут быть нанесены серьезные травмы в случае столкновения. Правильно отрегулированные подголовники обеспечивают защиту от травм шеи.

Сиденье пассажира

Регулировка угла наклона спинки сиденья



Чтобы откинуть спинку сиденья назад, потяните рычаг на спинке сиденья. Поднимать спинку сиденья вверх, пока она не зафиксируется в заданном положении.

Регулируемые подголовники

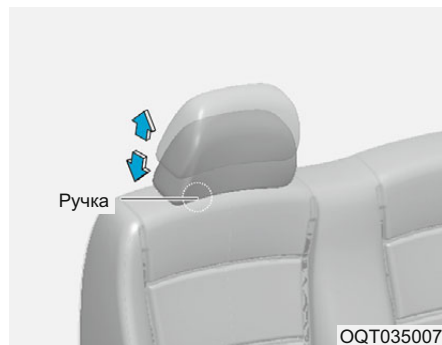

Для поднятия и опускания подголовников используйте кнопку блокировки на опоре подголовника. Чтобы поднять подголовник, потяните его вверх. Для опускания нажмите на подголовник вниз.

⚠ ПРЕДУПРЕЖДЕНИЕ

- Для снижения риска травм в случае ДТП или резкой остановки, спинки сиденья водителя и пассажира должны находиться почти в вертикальном положении во время движения автомобиля. Эффективность ремней безопасности может значительно снижаться, если спинка откинута назад. При этом увеличивается вероятность того, что пассажир проскользнет вниз под ремень безопасности, что может привести к тяжелым травмам.
- Запрещается управлять автомобилем при снятых подголовниках, так как водителю и пассажирам могут быть нанесены серьезные травмы в случае столкновения. Правильно отрегулированные подголовники обеспечивают защиту от травм шеи.

Центральное сиденье (при наличии)



- Для использования отдела консоли нажмите на рычаг и наклоните спинку сиденья вперед.
- Для использования центрального сиденья поднимите спинку, пока она не зафиксируется.

⚠ ВНИМАНИЕ

При подъеме спинки сиденья не помещайте предметы на отделные консоли.

Осмотр моторного отсека для двойной кабины (при наличии)

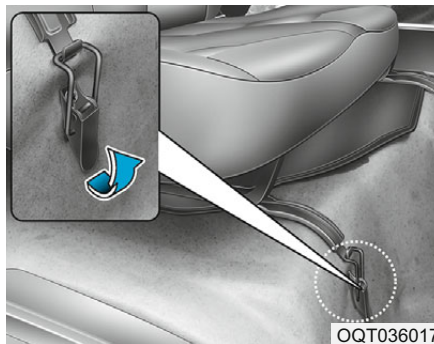

1. Потяните зажимной рычаг вверх, чтобы отцепить зажим от крюка держателя сиденья.

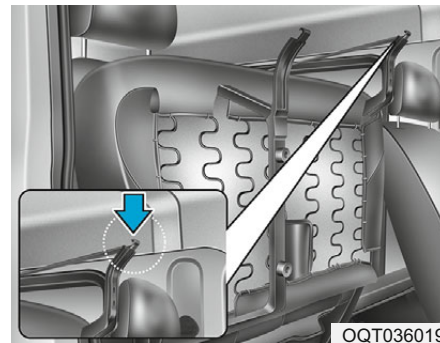

2. Поднимите подушку сиденья и закрепите ремень на крюке держателя сиденья, чтобы сохранить положение.

⚠ ПРЕДУПРЕЖДЕНИЕ

Закрепите ремень на крюке держателя сиденья, чтобы сохранить положение сиденья.

Если крюк держателя сиденья не будет закреплен, это может привести к травмам вследствие внезапного падения держателя сиденья.

РЕМНИ БЕЗОПАСНОСТИ

Система ремней безопасности

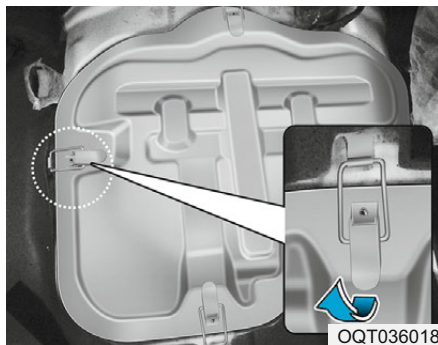

3. Снимите коврик крышки смотрового люка. Отсоедините 4 зажима, снимите крышку смотрового люка и осмотрите моторный отсек.

⚠ ПРЕДУПРЕЖДЕНИЕ

- Для обеспечения максимальной безопасности ремни безопасности должны быть зафиксированы во время движения автомобиля.
- Ремни безопасности наиболее эффективны, когда спинка сиденья находится в вертикальном положении.
- Запрещается закреплять плечевой ремень безопасности под рукой или за спиной. Неправильно расположенный плечевой ремень безопасности может привести к тяжелым травмам в случае ДТП.

Плечевой ремень безопасности должен проходить через центральную часть ключицы.

- Запрещается накидывать ремень безопасности поверх хрупких предметов. В случае резкого торможения или столкновения ремень безопасности может быть поврежден.

(Продолжение)

(Продолжение)

- Не перекручивайте ремни безопасности. Перекрученный ремень безопасности не может защитить пассажира надлежащим образом. В случае столкновения он даже может привести к режущим ранам. Убедитесь, что ремень расположен ровно и не перекручен.
- Соблюдайте осторожность чтобы не повредить ремень безопасности или механизм. В случае повреждения ремня безопасности или механизма необходимо немедленно заменить поврежденный элемент.

ПРЕДУПРЕЖДЕНИЕ

Ремни безопасности разработаны для удержания костной структуры человека, и должны быть расположены в передней части подвздошной кости таза, груди и плеча. Расположение нижней части ремня безопасности на животе строго запрещено.

Ремни безопасности должны быть закреплены как можно туже, с учетом комфорта пассажира, чтобы обеспечить защиту, ради которой они были созданы.

Ослабленный ремень безопасности значительно ухудшает защиту пассажира.

Соблюдайте осторожность, чтобы не испачкать ремень безопасности лаком, маслом и химикатами, особенно электролитом.

Очистите загрязненный ремень с помощью мягкой ткани, мыла и воды.

(Продолжение)

(Продолжение)

В случае износа, повреждения и сильного загрязнения ремня безопасности его необходимо заменить. После тяжелого столкновения узел ремня безопасности необходимо заменять полностью, даже если повреждение узла не очевидно. Запрещается фиксировать ремень безопасности в перекрученном состоянии. Каждый ремень безопасности необходимо использовать для удерживания одного пассажира. Опасно использовать ремень безопасности для удерживания детей, которые сидят на коленях пассажира.

ПРЕДУПРЕЖДЕНИЕ

- Запрещается вносить изменения в узел ремня безопасности, так как это может привести к некорректному срабатыванию составляющих ремня безопасности.

(Продолжение)

(Продолжение)

- Пристегивая ремень безопасности будьте внимательны, закрепляйте его в соответствующем замке, не спутайте с замком соседнего сидения. Это очень опасно и ремень безопасности может не защитить должным образом во время аварии.
- Запрещается многократно фиксировать и отстегивать ремень безопасности во время движения автомобиля. Это может привести к потере управления и созданию аварийной ситуации со смертельным исходом, серьезными травмами и повреждением имущества.
- Запрещается фиксировать ремень безопасности поверх твердых или хрупких предметов.
- Убедитесь, что в замок ремня безопасности не попали посторонние предметы. В противном случае ремень может не пристегнуться должным образом.

Предупреждение о незастегнутых ремнях безопасности



■ А Тип

При переключении замка зажигания из положения «выкл.» в положение «вкл.» в течение 6 секунд мигает контрольная лампа ремней безопасности.

■ В Тип

При переключении замка зажигания из положения «выкл.» в положение «вкл.» загорается контрольная лампа ремней безопасности. Если ремень безопасности водителя пристегивается, сигнальная лампа сразу же гаснет.

Поясная и плечевая секции ремня безопасности

Для пристегивания ремня безопасности:

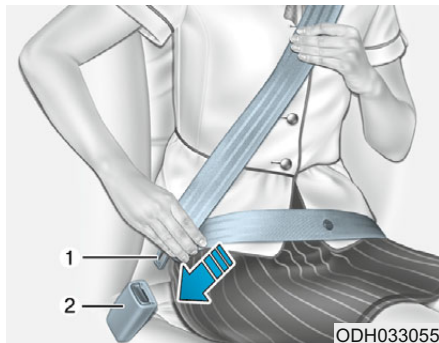

Для пристегивания ремня безопасности необходимо вытянуть ремень из втягивающего устройства и вставить металлический язычок (1) в замок (2). При фиксации металлического язычка в замке раздастся звук «щелчка».

Нижнюю часть ремня необходимо отрегулировать самостоятельно, а плечевая часть ремня безопасности отрегулируется сама.

При медленном наклоне вперед ремень безопасности вытянется из втягивающего устройства в соответствии с вашим движением.

Однако в случае резкого торможения или столкновения ремень будет заблокирован в текущем положении. Ремень также заблокируется при слишком резком наклоне вперед.

i Информация

Если ремень безопасности не втягивается втягивающим устройством, слегка потяните ремень и отпустите его. Затем ремень втянется в устройство самостоятельно.

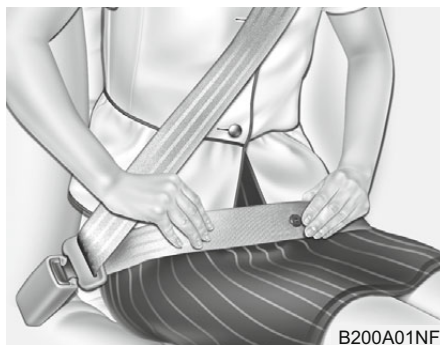

⚠ ПРЕДУПРЕЖДЕНИЕ

Нижнюю часть ремня безопасности необходимо располагать как можно ниже – вокруг бедер, а не вокруг живота. В случае расположения ремня безопасности слишком высоко при ДТП существует опасность травмы. Не помещайте обе руки под или над ремнем безопасности. Одна рука должна быть под ремнем безопасности, а одна – над, как показано на изображении. Запрещается пропускать ремень безопасности под рукой со стороны двери.

Отстегивание ремня безопасности:

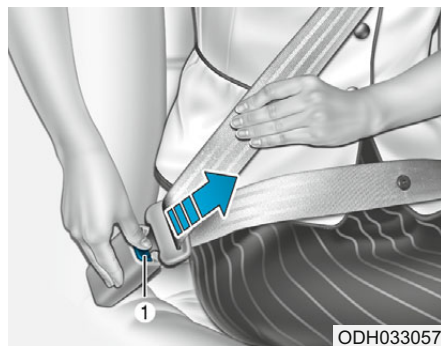

Для отстегивания ремня безопасности нажмите кнопку отпускания (1) на замке.

В отстегнутом состоянии лямка ремня безопасности должна автоматически сматываться втягивающим устройством.

Если металлический язычок не отпущается при нажатии кнопки, проверьте, не перекручен ли ремень. Затем повторите попытку.

Статический ремень безопасности с креплением в 2-х точках (при наличии)

Пристегивание ремня безопасности

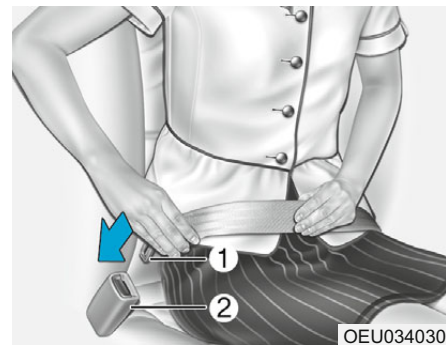

Для крепления статического ремня безопасности с креплением в 2-х точках, установите металлический язычок (1) в замок (2). При фиксации металлического язычка в замке раздастся звук «щелчка».

Убедитесь, что ремень пристегнут должным образом и не перекручен.

Отстегивание ремня безопасности:

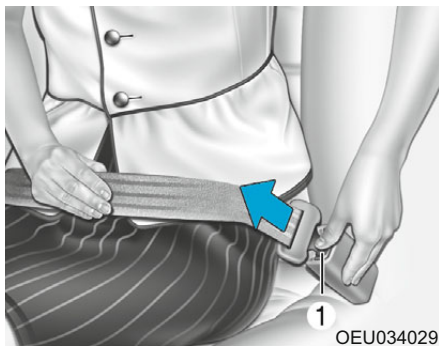

Для отстегивания ремня безопасности нажмите кнопку отпущения (1) на замке.

В отстегнутом состоянии лямка ремня безопасности должна автоматически сматываться втягивающим устройством.

Если металлический язычок не отпущается при нажатии кнопки, проверьте, не перекручен ли ремень. Затем повторите попытку.

Беременные женщины

Для беременных женщин рекомендуется использование ремня безопасности для снижения вероятности травм в случае ДТП. При использовании ремня безопасности нижняя его часть должна проходить как можно ниже вокруг бедер, а не через живот! Для более точных рекомендаций обратитесь к лечащему врачу.

⚠ ПРЕДУПРЕЖДЕНИЕ

Беременные женщины не должны прокладывать поясной ремень по брюшной области, где находится ребенок. Ремень может оказать сильное давление на брюшную область в результате аварии.

Травмированный пассажир

При транспортировании травмированного пассажира должен использоваться ремень безопасности. В случае необходимости проконсультируйтесь у лечащего врача.

Один человек – один ремень

Недопустимо пристегивание двух человек (включая ребенка) одним ремнем. При этом увеличивается вероятность получения серьезных травм в случае аварии.

Недопустимо лежать

Для снижения риска травмирования в случае аварии и обеспечения максимальной защиты все пассажиры должны находиться в вертикальном положении, когда транспортное средство движется. Ремень безопасности не может защитить человека, если он лежит или сидит на сиденье с откинутой спинкой сиденья.

⚠ ПРЕДУПРЕЖДЕНИЕ

Управление транспортным средством при откинутой спинке сиденья значительно увеличивает вероятность получения серьезной травмы или травмы со смертельным исходом в случае столкновения или резкого торможения.

(Продолжение)

(Продолжение)

Эффективность защиты системы безопасности и ремней безопасности значительно снижается, если спинка сиденья наклонена. Для надлежащей защиты ремни безопасности должны быть плотно прижаты к бедрам и грудной клетке. Чем ниже откинута спинка сиденья, тем выше вероятность того, что пассажир проскользнет под ремнем безопасности и получит тяжелые травмы.

В противном случае плечевой ремень может оказать сильное давление на шею водителя или пассажира. Водители и пассажиры всегда должны сидеть на сиденьях должным образом, ремни безопасности должны быть пристегнуты, а спинки сидений установлены в вертикальное положение.

Содержание ремней безопасности в надлежащем состоянии

Недопустимо производить разборку или модификацию систем ремней безопасности. Кроме того, необходимо соблюдать осторожность, чтобы не повредить ремни безопасности и крепежные приспособления петлями сидений, дверьми или иным образом.

⚠ ПРЕДУПРЕЖДЕНИЕ

Соблюдайте осторожность, приводя спинку сиденья в вертикальное положение, чтобы не повредить корд или замок ремня безопасности. Убедитесь, что корд и замок ремня безопасности не зажаты внутри механизма заднего сиденья.

Поврежденный корд или замок не обеспечивают надлежащую защиту пассажиров во время аварии или резкой остановки и могут стать причиной тяжелых травм. Замените ремни безопасности и замки в случае повреждения.

Периодическая проверка

Рекомендуется регулярно проверять ремни безопасности на предмет повреждений и износа. Любые поврежденные компоненты необходимо заменять.

Ремни должны быть чистыми и сухими

Ремни безопасности должны содержать чистыми и сухими. Если ремни безопасности загрязнены, очистите их с помощью мягкой ткани, мыла и теплой воды. Отбеливатель, краска, сильные моющие средства или абразивы не должны использоваться, потому что они могут повредить или ослабить ткань.

Замена ремней безопасности

В случае аварии обязательно заменить всю системы ремней безопасности. Это должно быть выполнено даже при отсутствии видимых повреждений. Для дополнительной информации рекомендуется обратиться к официальному дилеру HYUNDAI.

ПОДУШКА БЕЗОПАСНОСТИ - ДОПОЛНИТЕЛЬНАЯ СИСТЕМА БЕЗОПАСНОСТИ (ПРИ НАЛИЧИИ)

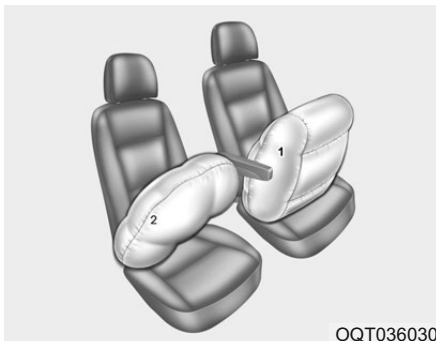

OQT036030

※ Фактические подушки безопасности, установленные на транспортном средстве, могут отличаться от показанных на рисунке.

- (1) Передняя подушка безопасности водителя
- (2) Передняя подушка безопасности пассажира (при наличии)

⚠ ПРЕДУПРЕЖДЕНИЕ

- Даже не смотря на то, что ваш автомобиль оснащен подушками безопасности, вы и ваши пассажиры всегда должны пристегиваться ремнями безопасности для уменьшения риска и тяжести травм в случае столкновения или переворачивания автомобиля.
- Дополнительная система безопасности и преднатяжители ремней безопасности содержат взрывчатые химические вещества. При утилизации автомобиля без демонтажа дополнительной системы безопасности или преднатяжителей ремней может возникнуть пожар.

(Продолжение)

(Продолжение)

Перед утилизацией транспортного средства рекомендуется обратиться к официальному дилеру HYUNDAI.

- Компоненты дополнительной системы безопасности и проводку следует защищать от контакта с водой и любыми другими жидкостями. В случае воздействия воды или жидкостей компоненты дополнительной системы безопасности могут прийти в негодность, стать возможной причиной пожара или тяжелой травмы.

Принцип работы подушек безопасности

- Система подушек безопасности может быть активирована (способна к надуванию) только при включенном зажигании в положение ВКЛ или ПУСК.
- В случае серьезного лобового или бокового столкновения подушки безопасности немедленно надуваются, чтобы защитить людей от тяжелых физических травм.
- Определенная скорость, при которой произойдет раскрытие подушек безопасности, не задана. Раскрытие подушек безопасности, как правило, зависит от силы и направления удара. Есть два фактора, на основании которых датчик генерирует электронный сигнал на раскрытие подушек безопасности.
- Раскрытие подушек безопасности зависит от ряда факторов, в том числе скорости движения, угла столкновения, прочности/ жесткости автомобиля или объекта, с которым произошло столкновение. Эти факторы не ограничиваются перечисленным выше.

- Передние подушки безопасности моментально полностью надуваются и сдуваются. Практически невозможно увидеть, как подушки безопасности надуваются во время аварии. Намного более вероятно, что после столкновения просто будет видно, что сдутые подушки безопасности свисают из своих отсеков для хранения.
- Для защиты пассажиров в случае сильного столкновения подушки безопасности быстро надуваются. Для предотвращения удара вследствие столкновения человека с конструкциями транспортного средства раскрытие подушки безопасности происходит за чрезвычайно короткое время. Такое быстрое время надувания снижает риск тяжелой или угрожающей жизни травмы при сильном столкновении. Это является основной частью конструкции подушки безопасности. Однако раскрытие подушки безопасности может также стать причиной травмы, такой как ссадины на лице, кровоподтеки и переломы костей, поскольку она надувается с большой силой.

- При определенных обстоятельствах контакт с подушкой безопасности, установленной на рулевом колесе, может привести к травме со смертельным исходом, особенно если водитель сидит очень близко к рулевому колесу.

ПРЕДУПРЕЖДЕНИЕ

- Чтобы избежать тяжелой травмы или смерти вследствие раскрытия подушек безопасности при столкновении, водитель должен сидеть на максимальном расстоянии от подушки безопасности, установленной на рулевом колесе (не менее 250 мм). Пассажиры всегда должны сидеть, прислонившись спиной к сиденью.
- Подушки безопасности мгновенно раскрываются при столкновении. Поэтому пассажиры могут быть травмированы раскрывающейся подушкой безопасности при неправильном размещении на сиденье.
- Надувание подушки безопасности может стать причиной таких травм, как ссадины на лице или теле, порезы осколками стекла или ожоги кожи.

Шум и дым

При срабатывании подушки безопасности раздается громкий шум, а в салоне транспортного средства появляется дым и взвешенный порошок. Это считается нормальным при срабатывании газогенератора модуля надувной подушки безопасности. После раскрытия подушки безопасности может ощущаться существенный дискомфорт при дыхании из-за контакта грудной клетки с ремнем безопасности и подушкой безопасности, а также из-за вдыхания дыма и порошка. **После срабатывания подушки безопасности немедленно откройте двери/окна для уменьшения дискомфорта и предотвращения продолжительного воздействия дыма и порошка.**

Несмотря на то, что дым и порошок нетоксичны, они могут вызвать раздражение кожи (глаз, носа, горла и т. д.). В этом случае следует немедленно промыть раздраженный участок холодной водой. При сохранении симптомов обратитесь за медицинской помощью.

ПРЕДУПРЕЖДЕНИЕ

При раскрытии подушки безопасности, компоненты подушек, находящихся внутри рулевого колеса и/или комбинации приборов становятся очень горячими. Для предотвращения травмы не дотрагивайтесь до компонентов подушки безопасности сразу после ее срабатывания.

Не следует устанавливать
детское удерживающее
устройство на сиденье
переднего пассажира



Запрещается устанавливать детское удерживающее устройство на переднее пассажирское сиденье. При срабатывании подушка безопасности может сильно ударить ребенка, нанося серьезные или смертельные травмы.

⚠ ОСТОРОЖНО

- **ЗАПРЕЩАЕТСЯ** устанавливать детское удерживающее устройство, обращенное назад, на сиденье, перед которым находится АКТИВНАЯ ПОДУШКА БЕЗОПАСНОСТИ. Это может привести к СЕРЬЕЗНОЙ ТРАВМЕ или СМЕРТИ РЕБЕНКА.
- Не устанавливайте детское удерживающее устройство на сиденье переднего пассажира. Раскрывающаяся фронтальная подушка безопасности может ударить по нему и привести к серьезному травмированию или смерти ребенка.

Сигнальная лампа подушек безопасности



Сигнальная лампа подушек безопасности на комбинации приборов предназначена для предупреждения о возникновении проблем с подушками безопасности – дополнительной системой безопасности (ДСБ). При включении зажигания сигнальная лампа включается примерно на 6 секунд. Затем она выключается.

Проверьте систему на наличие указанных ниже симптомов:

- Лампа не включается на короткое время после включения зажигания.
- Лампа остается гореть дольше примерно 6 секунд.
- Лампа остается включенной при движении автомобиля.

Компоненты и функции дополнительной системы безопасности



OQT036031

Дополнительная система безопасности включает следующие компоненты:

1. Модуль передней подушки безопасности установлен под центральным сиденьем

При включении зажигания блок управления подушками безопасности непрерывно контролирует все компоненты дополнительной системы безопасности для определения того, является ли столкновение достаточно тяжелым для срабатывания подушки безопасности или преднатяжителя ремня безопасности.

После включения зажигания сигнальная лампа подушки безопасности ДСБ на комбинации приборов включается примерно на 6 секунд. Затем она выключается.

Возникновение одного из следующих состояний указывает на неисправность дополнительной системы безопасности. Рекомендуется обратиться к официальному дилеру HYUNDAI для проверки системы.

- Лампа не включается на короткое время после включения зажигания.
- Лампа остается гореть дольше 6 секунд.
- Лампа остается включенной при движении автомобиля.

ПРЕДУПРЕЖДЕНИЕ

- Недопустимы удары по местам установки подушек безопасности или датчиков. Это может привести к неожиданному раскрытию подушки безопасности и, как следствие, к тяжелой травме или смерти.
- Если датчик установлен в неправильном положении, подушки безопасности могут раскрыться во время аварии, при которой они не должны или не могут срабатывать, приводя к тяжелым травмам или смерти. Поэтому не пытайтесь выполнять техническое обслуживание зоны датчика подушки безопасности или вблизи нее.

Рекомендуется обратиться к официальному дилеру HYUNDAI для обслуживания системы.

(Продолжение)

(Продолжение)

- Проблемы могут возникнуть, когда угол установки датчика меняется вследствие деформации переднего бампера или кузова. Рекомендуется обратиться к официальному дилеру HYUNDAI для обслуживания системы.
- Ваш автомобиль разработан таким образом, чтобы поглощать удар и раскрывать подушку(и) безопасности при определенных столкновениях. Установка направляющих бампера или замена бампера на неутвержденную деталь может неблагоприятно повлиять на эффективность срабатывания подушек безопасности.

■ Передняя подушка безопасности водителя (1)



B240B01L

Модули передних подушек безопасности расположены внутри рулевого колеса и передней панели над перчаточным ящиком. Когда блок управления подушками безопасности обнаруживает достаточно сильный удар в переднюю часть транспортного средства, он автоматически надувает передние подушки безопасности.

■ Передняя подушка безопасности водителя (2)



B240B02L

Для раскрытия накладная крышка отрывается под давлением надувающейся подушки безопасности. Последующее открывание крышек обеспечивает полное раскрытие подушек безопасности.

■ Передняя подушка безопасности водителя (3)



B240B03L

Полностью надутая подушка безопасности в сочетании с надлежащим образом пристегнутыми ремнями безопасности позволяет замедлить перемещение водителя или переднего пассажира вперед и снизить риск травм головы или грудной клетки.

После полного раскрытия подушка сразу же начинает сдуваться, обеспечивая водителю видимость и возможность управления транспортным средством, в случае необходимости.

■ Передняя подушка безопасности пассажира



B240B05L

⚠ ПРЕДУПРЕЖДЕНИЕ

- **Не следует размещать какие-либо вспомогательные принадлежности (держатель для напитков, компакт-дисков, этикетки и т. д.) на панели переднего пассажира выше вещевого ящика, где расположена подушка безопасности для пассажира. Такие вспомогательные принадлежности, в случае раскрытия передней подушки безопасности пассажира, могут разлетаться и стать причиной травм.**

(Продолжение)

(Продолжение)

- **Не следует устанавливать флакон с освежителем воздуха вблизи или на комбинации приборов. В случае раскрытия передней подушки безопасности пассажира он может стать опасным летящим предметом и причиной травм.**

⚠ ПРЕДУПРЕЖДЕНИЕ

- При раскрытии подушки безопасности возможно возникновение шума и образование мелкодисперсной пыли в салоне автомобиля. Эти состояния нормальны и не представляют опасности – подушка безопасности упакована вместе с мелкодисперсным порошком. Пыль, образующаяся во время раскрытия подушки безопасности, может привести к раздражению кожи или глаз, а также обострению астмы у некоторых людей. После аварии, в которой были развернуты надувные подушки безопасности, обязательно промойте все вступившие в контакт с подушками безопасности участки кожи теплой водой и мылом.

(Продолжение)

(Продолжение)

- Дополнительная система безопасности срабатывает только после включения зажигания. Если сигнальная лампа подушки безопасности ДСБ не включается после включения зажигания; или лампа непрерывно горит дольше примерно 6 секунд; или остается включенной во время движения, то ДСБ работает неправильно. В этом случае рекомендуется обратиться к официальному дилеру HYUNDAI для проверки системы.
- Перед заменой предохранителя или отсоединением клеммы АКБ, установите ключ зажигания в положение LOCK (БЛОКИРОВКА) и извлеките ключ. Никогда не демонтируйте и не заменяйте предохранитель(и), связанные с подушкой безопасности, при включенном зажигании. Несоблюдение этой меры предосторожности может привести к включению сигнальной лампы подушки безопасности.

Подушки безопасности водителя и переднего пассажира (при наличии)

- Передняя подушка безопасности водителя



OQT04620

Ваш автомобиль оснащен дополнительной системой безопасности (подушка безопасности) и ремнями с креплением в трех точках для сидений водителя и пассажира. Наличие системы указывается рельефной надписью «SRS AIR BAG» на рулевом колесе и передней панели над перчаточным ящиком.

ДСБ состоит из подушек безопасности, установленных под накладными крышками на рулевом колесе и передней панели над перчаточным ящиком.

■ Передняя подушка безопасности пассажира



ДСБ предназначена для обеспечения дополнительной защиты для водителя транспортного средства и/или переднего пассажира в дополнение к системе ремней безопасности в случае достаточно серьезного лобового столкновения.

⚠ ПРЕДУПРЕЖДЕНИЕ

Ремни безопасности должны использоваться всегда – каждую поездку, каждый раз, всеми! Подушки безопасности надуваются мгновенно и со значительной силой. Ремни безопасности помогают удерживать пассажиров в правильном положении для достижения максимальной пользы от подушки безопасности. Неправильно пристегнутые или непристегнутые пассажиры могут получить тяжелые травмы при срабатывании подушек безопасности. Всегда соблюдайте меры предосторожности, связанные с ремнями безопасности, подушками безопасности и безопасностью пассажиров, приведенные в данном руководстве.

- Передние подушки безопасности могут стать причиной травмы пассажиров, неправильно сидящих на передних сиденьях.

(Продолжение)

(Продолжение)

- Сиденье следует расположить как можно дальше от передних подушек безопасности, сохраняя при этом контроль над транспортным средством.
- Водитель и пассажиры никогда не должны сидеть или наклоняться излишне близко к подушкам безопасности. Неправильная посадка водителя и пассажиров может стать причиной тяжелой травмы при срабатывании подушек безопасности.
- Никогда не прислоняйтесь к двери или центральной консоли - всегда сидите в вертикальном положении.
- Над или вблизи модулей подушек безопасности на рулевом колесе, на приборной панели и на панели переднего пассажира над перчаточным ящиком не должно находиться никаких предметов. Такие предметы могут стать опасными при достаточно сильном столкновении, приводящем к срабатыванию подушек безопасности.

(Продолжение)

(Продолжение)

- Не изменяйте и не отсоединяйте провода или компоненты дополнительной системы безопасности. Такие действия могут привести к травме вследствие непреднамеренного раскрытия подушек безопасности или деактивации дополнительной системы безопасности.
- Если сигнальная лампа подушек безопасности ДСБ продолжает гореть во время вождения, рекомендуется проверить систему у официального дилера компании HYUNDAI.
- Подушки безопасности можно использовать только один раз, после их срабатывания рекомендуется заменить систему у официального дилера компании HYUNDAI.

(Продолжение)

(Продолжение)

- ДСБ разработана таким образом, что передние подушки безопасности раскрываются только при достаточно сильном столкновении и под углом менее 30° от передней продольной оси автомобиля. Кроме того, подушки безопасности раскрываются только один раз. Во время движения ремни безопасности всегда должны быть застегнуты.
- Передние подушки безопасности не раскрываются при ударе сбоку и сзади, а также при опрокидывании автомобиля. Кроме того, передние подушки безопасности не сработают, если сила удара не превышает порога срабатывания.
- Для максимальной защиты при всех типах столкновения все пассажиры, включая водителя, всегда должны пристегиваться ремнями безопасности вне зависимости от наличия подушки безопасности на местах их размещения.

(Продолжение)

(Продолжение)

- Это необходимо для уменьшения риска тяжелой травмы или смерти в случае аварии. Не садитесь слишком близко к подушке безопасности и не облакачивайтесь на нее во время движения автомобиля.
- Ненадлежащее размещение на сиденье может привести к тяжелой или смертельной травме при аварии. Пока транспортное средство не припарковано и двигатель не остановлен все пассажиры и водитель должны сидеть на подушке сидения вертикально со спинкой сиденья в вертикальном положении с пристегнутыми ремнями безопасности, ноги должны быть удобно вытянуты, ступни ног должны упираться в пол.
 - Подушка безопасности ДСБ быстро надувается для обеспечения защиты пассажиров во время столкновения. Если пассажир сидит неправильно и не пристегнут ремнем безопасности, он может получить серьезную травму или травму со смертельным исходом.

Состояния раскрытия подушки безопасности



Передние подушки безопасности

Передние подушки безопасности рассчитаны на раскрытие при лобовом столкновении, в зависимости от интенсивности удара, скорости или угла лобового столкновения.

Хотя передние подушки безопасности для пассажира и водителя рассчитаны на раскрытие только при лобовом столкновении, они также могут раскрыться и при других типах столкновений, если датчиками фронтального удара будет зафиксировано столкновение достаточной силы.

Если на шасси транспортного средства воздействуют удары или объекты на неровных дорогах, это может вызвать срабатывание подушек безопасности. Чтобы предотвратить случайное срабатывание подушек безопасности управляйте автомобилем с осторожностью на неровных дорогах или бездорожье.

Условия несрабатывания подушек безопасности



При определенных столкновениях на низкой скорости возможно, что подушки безопасности не раскроются. Подушки безопасности не рассчитаны на раскрытие в подобных случаях, так как они не будут обеспечивать защиту в дополнение к ремням безопасности.



Передние подушки безопасности не рассчитаны на раскрытие при ударах сзади, так как водитель и пассажиры перемещаются назад под воздействием силы удара. В этом случае раскрывающиеся подушки безопасности не могут обеспечить дополнительную защиту.



Передние подушки безопасности могут не раскрыться при боковых ударах, поскольку пассажиры перемещаются в направлении столкновения. Таким образом, при боковых ударах раскрытие передней подушки безопасности не может обеспечить дополнительную защиту для пассажира.

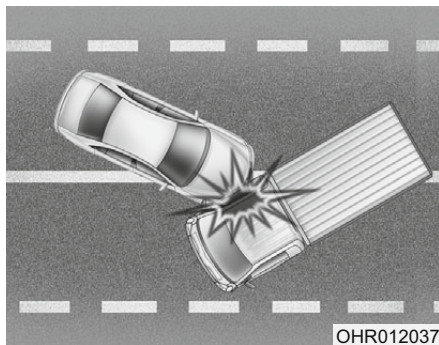

При столкновении под углом сила удара может направить пассажиров в направлении, в котором подушки безопасности не могут обеспечить какую-либо дополнительную пользу. Поэтому датчик может не дать команду на раскрытие подушек безопасности.

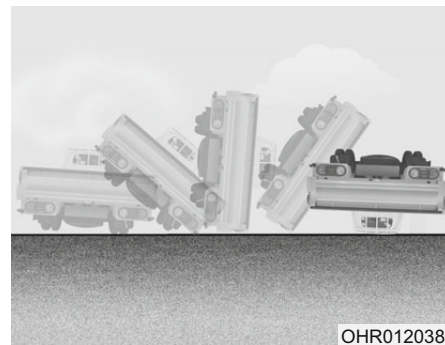

Подушки безопасности могут не раскрыться при авариях с опрокидыванием, потому что их раскрытие не сможет обеспечить защиту пассажиров.

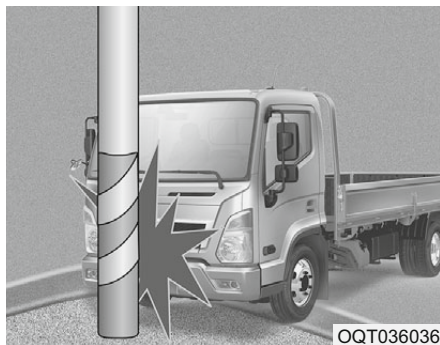

Подушки безопасности могут не раскрыться при столкновении автомобиля с такими предметами, как столбы или деревья, при котором сила удара концентрируется в одной точке. Поэтому полная сила удара не определяется датчиками.

Уход за дополнительной системой безопасности

ДСБ практически не требует технического обслуживания. Поэтому вам не требуется самостоятельно обслуживать какие-либо компоненты ДСБ. Если контрольная лампа подушки безопасности ДСБ не включается или горит постоянно, рекомендуется обратиться к официальному дилеру HYUNDAI для проверки системы.

⚠ ПРЕДУПРЕЖДЕНИЕ

- **Модификация компонентов ДСБ или проводки, например, установка дополнительных эмблем или накладок, либо изменение конструкции кузова, может неблагоприятно повлиять на работоспособность ДСБ и привести к возможной травме.**

(Продолжение)

(Продолжение)

- **Для очистки крышки, закрывающей подушку безопасности используйте только мягкую сухую ткань или ткань, увлажненную чистой водой. Растворители или очистители могут неблагоприятно повлиять на крышки подушек безопасности и нарушить работу системы.**
- **Над или вблизи модулей подушек безопасности на рулевом колесе, на приборной панели и на панели переднего пассажира над перчаточным ящиком не должно находиться никаких предметов. При срабатывании подушек безопасности любые подобные предметы могут стать причиной травм.**
- **После срабатывания подушек безопасности рекомендуется заменить систему у официального дилера HYUNDAI.**

(Продолжение)

(Продолжение)

- **Не изменяйте и не отсоединяйте провода или компоненты дополнительной системы безопасности.**

Такие попытки могут привести к травме вследствие случайного срабатывания подушки безопасности или деактивации системы ДСБ.

- **При утилизации системы подушек безопасности или автомобиля соблюдайте все возможные меры предосторожности. Информацию о мерах предосторожности может предоставить уполномоченный дилер HYUNDAI.**

В случае несоблюдения этих мер предосторожности и процедур риск получения травмы может увеличиться.

- **В случае затопления автомобиля или намокания напольных ковриков не пытайтесь запустить двигатель. Рекомендуется обратиться к официальному дилеру HYUNDAI.**

Дополнительные меры предосторожности

- **Никогда не позволяйте пассажирам ездить в кузове автомобиля или на сложенной спинке сиденья.** Все пассажиры должны сидеть вертикально, оперевшись всей спиной на спинку сиденья, должны быть пристегнуты ремнями безопасности, а стопы должны быть расположены на полу.
- **Во время движения автомобиля пассажиры не должны пересаживаться с сиденья на сиденье.** Пассажир, не пристегнутый ремнем безопасности в момент столкновения или аварийной остановки, может удариться о внутренние части автомобиля, других людей в салоне или может быть выброшен из автомобиля.
- **Каждый ремень безопасности предназначен для удерживания одного пассажира.** Использование ремня безопасности более чем одним пассажиром может привести к тяжелой травме или гибели при столкновении.

- **Не следует использовать какие-либо дополнительные приспособления для ремней безопасности.** Устройства, заявляемые производителями как служащие для повышения комфорта, могут уменьшить предоставляемую ремнем безопасности защиту и увеличить вероятность получения серьезной травмы при столкновении.
- **Пассажиры не должны размещать твердые или острые предметы между собой и подушкой безопасности.** Размещение острых или твердых предметов на коленях или во рту может привести к травме при срабатывании подушек безопасности.
- **Пассажиры должны размещаться как можно дальше от крышек подушек безопасности.** Все пассажиры должны сидеть вертикально, оперевшись всей спиной на спинку сиденья, должны быть пристегнуты ремнями безопасности, а стопы должны быть расположены на полу. При слишком близком размещении пассажира к подушке безопасности он может быть травмирован во время ее раскрытия.

- **Не прикрепляйте и не размещайте предметы на или вблизи крышек подушек безопасности.** Любой предмет, прикрепленный или расположенный на крышках передних подушек безопасности, может препятствовать их надлежащему раскрытию.
- **Недопустимо модифицировать передние сиденья.** Модификация передних сидений может препятствовать нормальной работе датчиков дополнительной системы безопасности.
- **Недопустимо размещать под передними сиденьями какие-либо предметы.** Размещение предметов под передними сиденьями может препятствовать нормальной работе датчиков дополнительной системы безопасности и может стать причиной повреждения жгутов проводки.
- **Никогда не держите ребенка или младенца на коленях.** В случае столкновения ребенок грудного или более старшего возраста может серьезно пострадать или погибнуть. Все дети должны быть надлежащим образом пристегнуты в соответствующих детских креслах.

ПРЕДУПРЕЖДЕНИЕ

- **Неправильное размещение может привести к слишком близкому смещению пассажиров к раскрывающейся подушке безопасности, удару о внутренние конструкции автомобиля или выпадению из автомобиля, что может привести к тяжелым травмам или гибели.**
- **Всегда сидите прямо по центру подушки, оперевшись о спинку сиденья и пристегнувшись ремнем безопасности, ноги должны быть удобно вытянуты, а стопы размещены на полу.**

Добавление оборудования или модификация автомобиля, оснащенного системой подушек безопасности

Изменение конструкций автомобиля, таких как рама, бампер, передние или боковые элементы кузова или изменение дорожного просвета может повлиять на работу системы подушек безопасности автомобиля.

Этикетка, предупреждающая о наличии подушки безопасности (при наличии)

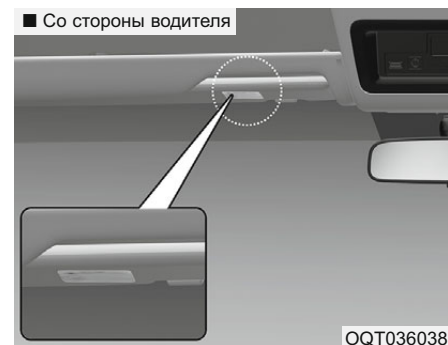

Этикетка, предупреждающая о наличии подушки безопасности, служит для уведомления пассажиров о потенциальном риске, связанном с системой подушек безопасности.

Обратите внимание, что эти указания сосредоточены на риске для детей, поэтому мы хотим предоставить информацию о рисках, которым подвергаются взрослые люди. Соответствующая информация представлена на предыдущих страницах.

Ключи

Восстановление ключа.....	3-4
Управление ключом.....	3-4
Система иммобилайзера.....	3-5

Дистанционный бесключевой доступ

Функционирование системы бесключевого доступа.....	3-7
Меры предосторожности при использовании трансмиттера.....	3-7
Замена батареи.....	3-8

Противоугонная система

Система противоугонной сигнализации.....	3-14
--	------

Замки дверей

Управление замками дверей снаружи транспортного средства.....	3-15
Управление дверными замками изнутри автомобиля.....	3-15

Стекла

Электростеклоподъемники.....	3-17
------------------------------	------

Крышка топливозаливной горловины.....	3-18
---------------------------------------	------

Кабина

Поднятие кабины.....	3-20
Опускание кабины.....	3-21

Рулевое колесо

Усилитель рулевого управления.....	3-21
Регулировка рулевого колеса.....	3-22
Клаксон.....	3-23

Зеркала

Внутреннее зеркало заднего вида.....	3-23
Наружное зеркало заднего вида.....	3-24

Комбинация приборов

Измерительные приборы и индикаторы.....	3-27
---	------

Маршрутный компьютер

Тип А.....	3-31
Тип В.....	3-35

Контрольная лампа и индикаторы.....	3-39
-------------------------------------	------

Система ЭРА-ГЛОНАСС

Экстренный вызов ЭРА-ГЛОНАСС	3-51
Автоматическое уведомление о дорожно-транспортных происшествиях.....	3-52
Характеристика службы	3-52
Режим проверки	3-52
Необходимые условия для включения режима проверки	3-52
Условия, при которых режим проверки не работает:	3-53
Порядок проверки в режиме тестовой проверки:	3-53

Световая аварийная сигнализация**Освещение**

Функция экономии заряда аккумуляторной батареи	3-54
Дневные ходовые огни	3-54
Управление осветительными приборами	3-55
Управление дальним светом фар	3-56
Указатели поворота и перестроения.....	3-57
Передние противотуманные фары	3-58
Задний противотуманный фонарь	3-58
Устройство регулировки угла наклона фар	3-59

Стеклоочистители и стеклоомыватели

Стеклоочиститель/стеклоомыватель ветрового стекла	3-59
Стеклоочистители ветрового стекла	3-60
Стеклоомыватели ветрового стекла	3-60

Освещение салона

Плафон освещения салона	3-62
Дверная лампа	3-62

Выключатель рабочего освещения.....**Обогреватель ветрового стекла****Система климат-контроля**

Выбор режима.....	3-66
Регулятор температуры.....	3-67
Управление воздухозаборником.....	3-67
Управление частотой вращения вентилятора ...	3-68
Переключатель системы кондиционирования ...	3-69
Работа системы	3-70
Воздушный фильтр системы климат-контроля....	3-73
Проверка количества хладагента и масла в системе кондиционера	3-72

Устранение инея и запотевания ветрового стекла

Для размораживания внутреннего ветрового
стекла3-74
Для размораживания наружного ветрового
стекла3-74

Парковочный обогреватель.....3-74

Вещевой ящик

Отсек для вещей под крышей кабины3-80
Перчаточный ящик3-80
Центральное сиденье3-80
Задняя консоль3-81
Центральная консоль3-81
Дверной карман3-81

Особенности салона

Прикуриватель3-81
Пепельница3-82
Держатель для напитков3-82
Солнцезащитный козырек.....3-83
Розетка питания3-83
Крючок для одежды3-84

КЛЮЧИ

Восстановление ключа



Номер ключа выштампован на бирке, прикрепленной к набору ключей.

В случае потери ключей рекомендуется обратиться в официальный дилерский центр HYUNDAI. Снимите и храните бирку с кодом ключа в безопасном месте. Также запишите код ключа и храните в безопасном месте, но не в автомобиле.

Управление ключом

■ Тип А



QQZ043001

■ Тип В



OQT046001L

- Используется для запуска двигателя.
- Используется для блокировки и разблокировки дверей.

ПРЕДУПРЕЖДЕНИЕ

Для замены рекомендуется использовать детали, приобретаемые у официального дилера HYUNDAI. В случае использования стороннего ключа замок зажигания может не возвращаться в положение «ВКЛ» после ПУСКА. В таком случае стартер продолжит работать, повреждая электродвигатель стартера, а также будет создаваться риск пожара вследствие превышенного тока в проводке.

ВНИМАНИЕ

Недопустимо складывать ключ без нажатия на кнопку. Это может стать причиной повреждения ключа.

⚠ ПРЕДУПРЕЖДЕНИЕ

Ключ зажигания

Детям, оставленным в автомобиле без присмотра с ключом зажигания (ключом), может грозить опасность, даже если ключ не находится в замке зажигания или кнопка пуска/останова не находится в положении АСС или ON.

Дети повторяют действия взрослых и могут вставить ключ в замок зажигания.

Ключ зажигания позволит детям управлять электростеклоподъемниками или другими органами управления и даже привести автомобиль в движение, что может привести к серьезным травмам и летальному исходу.

Никогда не оставляйте ключи в автомобиле, где находятся дети без присмотра, если работает двигатель.

Система иммобилайзера (при наличии)

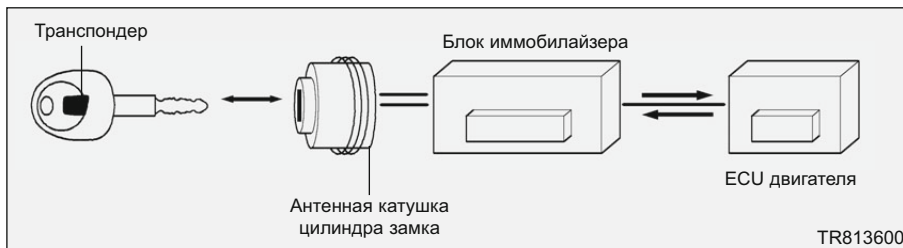

Система иммобилайзера представляет собой противоугонный инструмент, который разрешает запуск двигателя только в том случае, если пароли ключа, цилиндра замка, ICM и ECU соответствуют.

Ключ ID (фиолетовый цвет)

Он может быть использован как и нормальный ключ, но рекомендуется этого не делать, а хранить его в надежном месте. Данный ключ необходим для получения нового главного ключа в случае утери.

ГЛАВНЫЙ ключ (черный цвет)

Данный ключ следует использовать в качестве ключа на каждый день. Он может открывать все замки в Вашем автомобиле.

Не подвергайте данный ключ ударным нагрузкам, т. к. в его рукоятку встроен транспондер, как показано на изображении выше.

Использование аварийного режима

- Если двигатель не проворачивается вследствие неисправности в системе иммобилайзера, рекомендуется обратиться к официальному дилеру HYUNDAI для проверки системы.
- Для установки пароля переведите ключ зажигания в положение «ВКЛ», затем отпустите его в соответствии с цифрами соответствующего порядка после включения положения «ВКЛ.» в течение более 5 секунд.
- Переведите ключ зажигания в положение «ВКЛ.» на 0,2 – 5 секунд, затем отпустите ключ на 0,2 – 3 секунды однажды для цифры 1, дважды для цифры 2 и т. д. Однако для установки 0 цифры приведенную выше процедуру (ВКЛ. – ВЫКЛ.) необходимо выполнить 10 раз.
- После установки пароля для установки нового пароля подождите 3 – 10 секунд для установки нового пароля.

ПРИМЕЧАНИЕ

Пароль включает четыре цифры. Вы можете получить пароль для включения аварийного режима при доставке автомобиля. Если у Вас нет пароля, рекомендуется обратиться к официальному дилеру HYUNDAI для проверки системы.

- Если Вы не можете запустить двигатель несмотря на аварийный режим, рекомендуется обратиться к официальному дилеру HYUNDAI для проверки системы.



ВНИМАНИЕ

- Для управления всеми замками, установленными на автомобиль, используется один ключ. Имейте в виду, что двери могут быть заблокированы без использования ключа, поэтому соблюдайте осторожность, чтобы не оставить ключ в закрытой машине.
- Всегда помните, где Вы храните ключ ID, чтобы не потерять его. Если Вы сделаете дубликат ключа, Вы не сможете с его помощью отключить систему или запустить двигатель.
- Не теряйте ключ ID и не забывайте пароль. Если у Вас нет пароля и ключа ID, рекомендуется обратиться за консультацией к официальному дилеру HYUNDAI.
- Не пытайтесь запустить двигатель при помощи ключа в связки с которым также имеется более 2-х ключей. Если система получит два сигнала транспондера одновременно, двигатель может не запуститься.

ДИСТАНЦИОННЫЙ БЕСКЛЮЧЕВОЙ ДОСТУП (ПРИ НАЛИЧИИ)

Функционирование системы бесключевого доступа



1. Блокировка дверей
2. Разблокирование двери

Для раскладывания ключа следует нажать кнопку, после чего произойдет автоматическое раскладывание ключа. Складывание ключа производится вручную при нажатой кнопке.

ПРИМЕЧАНИЕ

Недопустимо складывать ключ без нажатия на кнопку. Это может стать причиной повреждения ключа.

Блокировка (1)

Все двери заперты, если нажата кнопка блокировки. Если все двери закрыты, однократное мигание ламп аварийной сигнализации указывает, что все двери заблокированы. Если какая-нибудь из дверей останется открыта, то лампы аварийной сигнализации не будут мигать. Необходимо закрыть дверь и попробовать еще раз заблокировать двери.

Разблокирование (2)

Двери водителя и пассажира разблокируются при нажатии кнопки разблокирования.

Огни аварийной сигнализации мигнут два раза для индикации разблокировки дверей водителя и переднего пассажира.

Однако, если в течение 30 секунд после нажатия кнопки не открыть какую-либо дверь, произойдет их автоматическая блокировка.

Меры предосторожности при использовании трансммиттера

Передатчик не будет работать в любом из следующих случаев:

- Ключ зажигания находится в замке зажигания.
- Ключ находится вне зоны действия (приблизительно 10 м [30 футов]).
- Разрядилась батарея в передатчике.
- Сигнал блокируется другими транспортными средствами или предметами.
- Чрезмерно низкая температура окружающей среды.
- Передатчик находится рядом с радиопередатчиком, например, рядом с радиостанцией или аэропортом, которые могут создавать помехи для нормальной работы передатчика.

Если передатчик не работает должным образом, открытие и закрытие дверей может производиться с помощью ключа зажигания. При наличии проблем с передатчиком рекомендуется обратиться к официальному дилеру HYUNDAI.

- Если передатчик находится рядом с мобильным телефоном или смартфоном, сигнал передатчика может блокироваться при стандартной работе мобильного телефона или смартфона. Это наиболее вероятно при активном состоянии телефона (совершение или прием вызова, передача или прием текстовых сообщений и/или отправка/прием электронной почты). Не кладите передатчик и мобильный телефон или смартфон в один карман брюк или пиджака и держите оба устройства на достаточном расстоянии друг от друга.

ПРИМЕЧАНИЕ

Необходимо предотвращать попадание на передатчик воды и других жидкостей. На повреждение системы бесключевого доступа в результате воздействия воды или других жидкостей не распространяется действие гарантии.

i Информация

Изменения или модификации, не одобренные в явной форме стороной, которая несет ответственность за соблюдение нормативных требований, могут аннулировать право пользователя на эксплуатацию оборудования. На повреждение системы бесключевого доступа в результате внесения изменений или модификаций, не одобренных в явной форме стороной, которая несет ответственность за соблюдение нормативных требований, не распространяется действие гарантии.

ПРИМЕЧАНИЕ

Передатчик должен располагаться на расстоянии от электромагнитных материалов, которые могут препятствовать прохождению электромагнитных волн к поверхности ключа.

Замена батареи



Передатчик работает от 3В литиевой аккумуляторной батареи, стандартный срок службы которой составляет несколько лет. Порядок замены:

1. Вставьте тонкий инструмент в прорезь и осторожно откройте центральную крышку передатчика.
2. Замените батарею на новую (CR2032). При замене батареи соблюдайте правильность ее расположения.
3. Установите батарею в порядке, обратном извлечению.

Для замены передатчика рекомендуется обратиться к официальному дилеру HYUNDAI.

ВНИМАНИЕ

- Передатчик системы бесключевого доступа рассчитан на годы безотказной работы, однако неисправность может возникнуть в случае попадания во влажную среду или в статическое электрическое поле. Если Вы не уверены, как правильно использовать передатчик или заменять батарейку, рекомендуется обратиться к официальному дилеру HYUNDAI.

- Использование неподходящей батарейки может привести к неисправности передатчика.

Необходимо использовать только соответствующую батарею.

- Чтобы избежать повреждения передатчика не роняйте его, не подвергайте воздействию влаги, тепла или солнечного света.

Информация

Несоответствующая утилизация батареи может оказать вредное влияние на окружающую среду и здоровье человека.

Утилизация аккумуляторной батареи должна производиться согласно местных законов и норм.

Заявление о соответствии ФКС

Это оборудование было проверено и признано соответствующим требованиям к цифровым устройствам Класса В, в соответствии с Частью 15 Правил Федеральной комиссии по связи. Эти ограничения предназначены для обеспечения разумной защиты от недопустимых радиопомех при установке в жилых помещениях.

Этим оборудованием генерируется, используется и может излучаться радиочастота и, если оно не было установлено и не используется в соответствии с инструкцией, могут создаваться недопустимые помехи для радиосвязи. Однако нет гарантии, что помехи не будут происходить при определенной установке. Если этим оборудованием создаются недопустимые радиопомехи для радио или телевизионного приема, что может быть проверено включением и выключением оборудования, пользователь может попробовать устранить помехи принятием следующих мер:

- Переориентировать или переместить приемную антенну;
- Увеличить расстояние между оборудованием и приемником;
- Подключить оборудование и приемник к различным сетевым розеткам;
- Проконсультироваться с дилером или опытным радио-телевизионным техником.

Осторожно : Любые изменения или модификации, не одобренные явно изготовителем, могут привести к неправомерности пользователя использовать это оборудование.

Данное устройство соответствует требованиям Части 15 Правил Федеральной комиссии по связи. При эксплуатации должны соблюдаться следующие два условия:

(1) данное устройство не является источником недопустимых помех и (2) данное устройство устойчиво к помехам, включая те, которые могут вызвать нежелательные сбои в работе.

При установке и эксплуатации данного оборудования расстояние между человеком и источником излучения должно быть не менее 20 см. Этот передатчик не должен располагаться или работать вместе с любой другой антенной или передатчиком, если это не разрешено Федеральной комиссией по связи.

**Declaration of Conformity
Radiocontrolled Vehicle components**



**The radio frequency components of the vehicle
comply with requirements and other relevant
provisions of Directive 1995/5/EC.**

**Further information including the manufacturer's
declaration of conformity is available on
Hyundai web site as follows ;
<http://service.hyundai-motor.com>**

Declaration of Conformity

We, manufacturer, hereby declare that the product

Model AC10UGFE (Ait. : AC10UGGE, AC10UGGG)

Type DIGITAL CAR AUDIO SYSTEM

satisfies all the technical regulations applicable to the product within the scope of Council Directives 2006/95/EC, 2004/108/EC and 99/5/EC:

Radio ETSI EN 300 328 V1.8.1

EMC ETSI EN 301 489-1 V1.9.2.2011, ETSI EN 301 489-17 V2.2.1 :2012
EN 55013:2001/A1:2003/A2:2006, EN 55020:2007/A11:2011

Safety EN 60965:2002/A1:2006/A11:2008/A2:2010/A12:2011

All essential radio test suites have been carried out.

Testing laboratory: SGS Korea Co., Ltd.

4, LS-ro, 182beong-il, Gunpo-si, Gyeonggi-do, 435-040, Korea

Tel: 82-31-428-5700 / Fax 82-31-427-2371

Authorized representative or manufacturer:

Hyundai MOBIS Co., Ltd.

208, Teheran-ro, Gangnam-gu, Seoul, 135-977, Korea

Tel: 82-31-260-0098 / Fax: 82-31-899-1788

This declaration is issued under the sole responsibility of the manufacturer and, if applicable, his authorized Representative, and is marked in accordance with the CE marking directive 93/68/EEC.

Point of contact:

Hyundai MOBIS Co., Ltd. Tel: 82-31-260-0098 / Fax: 82-31-899-1788

Seoul, Korea / 24 December 2014



Seung-Hoon Choe
Senior Researcher

Declaration of Conformity

We, manufacturer, hereby declare that the product

Model AC1C1UGFE (Ait. : AC111UGGE)

Type DIGITAL CAR AUDIO SYSTEM

satisfies all the technical regulations applicable to the product within the scope of Council Directives 2006/95/EC, 2004/108/EC and 99/5/EC:

Radio ETSI EN 300 328 V1.8.1

EMC ETSI EN 301 489-1 V1.9.2.2011, ETSI EN 301 489-17 V2.2.1 :2012
EN 55013:2001/A1:2003/A2:2006, EN 55020:2007/A11:2011

Safety EN 60965:2002/A1:2006/A11:2008/A2:2010/A12:2011

All essential radio test suites have been carried out.

Testing laboratory: SGS Korea Co., Ltd.

4, LS-ro, 182beong-il, Gunpo-si, Gyeonggi-do, 435-040, Korea

Tel: 82-31-428-5700 / Fax 82-31-427-2371

Authorized representative or manufacturer:

Hyundai MOBIS Co., Ltd.

208, Teheran-ro, Gangnam-gu, Seoul, 135-977, Korea

Tel: 82-31-260-0092 / Fax: 82-31-899-1788

This declaration is issued under the sole responsibility of the manufacturer and, if applicable, his authorized Representative, and is marked in accordance with the CE marking directive 93/68/EEC.

Point of contact:

Hyundai MOBIS Co., Ltd. Tel: 82-31-260-0098 / Fax: 82-31-899-1788

Seoul, Korea / 24 December 2014



Seung-Hoon Choe
Senior Researcher

Declaration of Conformity

We, manufacturer, hereby declare that the product

Model ACB00UGFE (A.t: ACB00UGGE, ACB00UGGG)

Type CAR AUDIO SYSTEM

satisfies all the technical regulations applicable to the product within the scope of Council Directives 2004/108/EC:

EMC EN 55013:2001/A1:2003/A2:2006, EN 55020:2007/A11:2011

All essential radio test suites have been carried out.

Testing laboratory: SGS Korea Co., Ltd.

4, LS-ro, 182beon-gil, Gunpo-si, Gyeonggi-do, 435-040, Korea

Tel: 82-31-428-5700 / Fax 82-31-427-2371

Authorized representative or manufacturer:

Hyundai MOBIS Co., Ltd.

209, Teheran-ro, Gangnam-gu, Seoul, 135-977, Korea

Tel: 82-31-260-0092 / Fax: 82-31-899-1788

This declaration is issued under the sole responsibility of the manufacturer and, if applicable, his authorized Representative, and is marked in accordance with the CE marking directive 93/68/EEC.

Point of contact:

Hyundai MOBIS Co., Ltd. Tel: 82-31-260-0098 / Fax: 82-31-899-1788

Seoul, Korea / 2 December 2014



Seung-Hoon Choe
Senior Researcher

Declaration of Conformity

We, manufacturer, hereby declare that the product

Model AMB00UGFE (A.t: AMB00UGGE)

Type CAR AUDIO SYSTEM

satisfies all the technical regulations applicable to the product within the scope of Council Directives 2004/108/EC:

EMC EN 55013:2001/A1:2003/A2:2006, EN 55020:2007/A11:2011

All essential radio test suites have been carried out.

Testing laboratory: SGS Korea Co., Ltd.

4, LS-ro, 182beon-gil, Gunpo-si, Gyeonggi-do, 435-040, Korea

Tel: 82-31-428-5700 / Fax 82-31-427-2371

Authorized representative or manufacturer:

Hyundai MOBIS Co., Ltd.

209, Teheran-ro, Gangnam-gu, Seoul, 135-977, Korea

Tel: 82-31-260-0092 / Fax: 82-31-899-1788

This declaration is issued under the sole responsibility of the manufacturer and, if applicable, his authorized Representative, and is marked in accordance with the CE marking directive 93/68/EEC.

Point of contact:

Hyundai MOBIS Co., Ltd. Tel: 82-31-260-0098 / Fax: 82-31-899-1788

Seoul, Korea / 2 December 2014



Seung-Hoon Choe
Senior Researcher

ПРОТИВОУГОННАЯ СИСТЕМА (ПРИ НАЛИЧИИ)

Система предназначена для обеспечения защиты от несанкционированного доступа в автомобиль. Система работает в трех этапах: первый этап называется «Armed» (включена), второй этап – «Theft-alarm» (сигнал тревоги), а третий этап – «Disarmed» (отключена). После активации система подает звуковой сигнал и начинает мигать аварийная сигнализация.

Система противоугонной сигнализации

Включенное состояние

Система включается через 30 секунд или более после блокировки дверей с помощью передатчика.

Система включается через 30 секунд, когда лампа указателя поворота однократно мигает.

Система не отключается даже при отсоединении вывода АКБ и его повторном подсоединении, если перед этим система была включена.

Отключенное состояние

Система деактивируется только после нажатия кнопки «UNLOCK» (разблокирование) на передатчике.

Когда двери отпираются с помощью ключа, немедленно включается сирена. Если в течение 15 секунд ключ зажигания переводится в положение «ACC», система деактивируется через 30 секунд.

Информация

Система охранной сигнализации

- Если система не отключается с помощью передатчика, поместите ключ в замок зажигания в течение 15 секунд, оставьте замок зажигания в положении ACC или ON (ВКЛ). Через 30 секунд система отключится.
- В случае потери ключей рекомендуется обратиться в авторизованный дилерский центр HYUNDAI.



ВНИМАНИЕ

Запрещается изменять, модифицировать или регулировать систему противоугонной сигнализации, так как это может привести к неисправности системы иммобилайзера. Рекомендуется обратиться к уполномоченному дилеру HYUNDAI для обслуживания системы.

На неисправности, вызванные ненадлежащими изменениями, регулировками или модификациями противоугонной системы гарантия изготовителя не распространяется.

ЗАМКИ ДВЕРЕЙ

Управление замками дверей снаружи транспортного средства

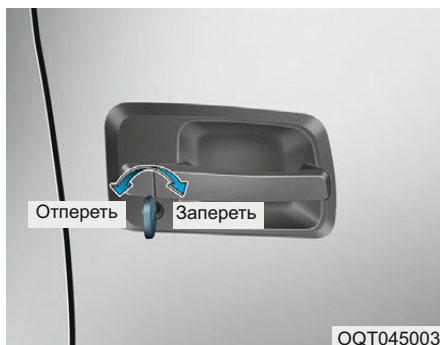

- Поверните ключ в сторону задней части автомобиля для разблокирования и в сторону передней части автомобиля для блокирования.
- При блокировке/ разблокировании двери ключом автоматически блокируются/ разблокируются все двери транспортного средства (при наличии).
- Двери можно запереть и отпереть с помощью ключа-передатчика.
- После разблокирования замков, двери могут быть открыты с помощью ручки.

- Для закрытия, на дверь необходимо нажать рукой. Убедитесь в надежности закрытия дверей.

ПРИМЕЧАНИЕ

- В холодных и влажных климатических зонах могут наблюдаться нарушения в работе замка и механизмов дверей в результате замерзания.
- Если дверь блокируется/разблокируется несколько раз в течение короткого промежутка времени с использованием ключа автомобиля или переключателя блокировки двери, система может перестать функционировать для защиты цепи и предотвращения повреждений составляющих системы.

⚠ ПРЕДУПРЕЖДЕНИЕ

- Если Вы неплотно закроете дверь, она может снова открыться.
- Следите за тем, чтобы части тела и руки не были защемлены во время закрывания двери.

Управление дверными замками изнутри автомобиля

С помощью кнопки блокирования дверей



- Для разблокирования дверей водителя и переднего пассажира потяните переключатель разблокирования (1).
- Для блокировки дверей водителя и переднего пассажира нажмите на переключатель блокировки (2). Когда дверь заблокирована, красная отметка на переключателе (2) не видна.

- Чтобы открыть дверь, потяните ручку двери.
- Если потянуть за внутреннюю ручку запорной двери, то дверь разблокируется и откроется. (при наличии)
- Передние двери не могут быть заблокированы, если ключ находится в замке зажигания а любая из передних дверей открыта.

С помощью переключателя централизованного управления замками дверей

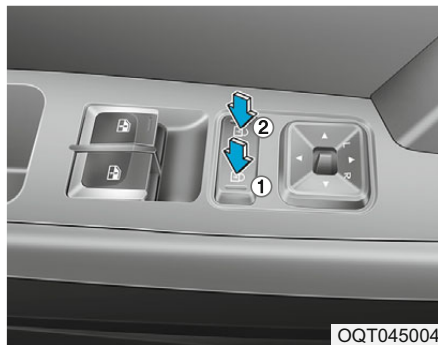

Управление нажатием переключателя централизованного управления замками дверей.

- При нажатии кнопки блокировки (1)

все двери транспортного средства блокируются.

- При нажатии кнопки разблокирования (2) все двери транспортного средства разблокируются.
- Тем не менее, если открыта любая из дверей, нажатие переключателя централизованного управления замками дверей не приведет к запиранию дверей.

⚠ ПРЕДУПРЕЖДЕНИЕ

Двери

- В целях непреднамеренного открытия дверей при движении транспортного средства все двери должны быть закрыты и заблокированы. Заблокированные двери также остановят злоумышленников, когда автомобиль стоит или замедляется.
- Соблюдайте осторожность при открывании дверей - проверьте наличие движущихся автомобилей, мотоциклов, велосипедов или пешеходов в направлении открываемой двери. Открытие двери при приближении к ней создает опасность повреждения или травмы.

⚠ ПРЕДУПРЕЖДЕНИЕ

Дверь снаружи нужно заблокировать с помощью ключа или пульта ДУ.

Если оставить автомобиль незапертым, это может привлечь внимание угонщиков или других преступников, которые могут спрятаться в автомобиле в ваше отсутствие и причинить вред вам или другим людям. Оставляя автомобиль без присмотра, обязательно извлеките ключ зажигания, задействуйте стояночный тормоз, закройте все окна и заблокируйте все двери.

⚠ ПРЕДУПРЕЖДЕНИЕ

Дети без внимания

Закрытое транспортное средство под воздействием солнечных лучей очень сильно нагревается, что может стать причиной травмы или смерти детей или животных, которые не могут выбраться из транспортного средства без посторонней помощи. Кроме того, дети могут включать различные средства управления транспортным средством, в результате чего могут получить травму, или же им может быть причинен вред в результате проникновения в транспортное средство посторонних людей. **Никогда не оставляйте детей или животных в автомобиле без присмотра.**

СТЕКЛА

Электростеклоподъемники (при наличии)

■ Сторона водителя



Электростеклоподъемники работают только когда ключ зажигания находится во включенном положении. Главные переключатели расположены на подлокотнике водителя и управляют передними стеклоподъемниками с обеих сторон автомобиля. Для открытия стекол необходимо нажать на переключатель, а для закрытия – потянуть его вверх.

ПРИМЕЧАНИЕ

Электростеклоподъемники продолжают работать в течение 30 секунд после переключения замка зажигания в положение «ACC» или «LOCK», а также после извлечения ключа из замка зажигания.

Если передние двери будут открыты в течение данного 30-секундного периода, электростеклоподъемники больше не могут быть задействованы без переключения замка зажигания в положение «ON» (ВКЛ.).

■ Сторона пассажира

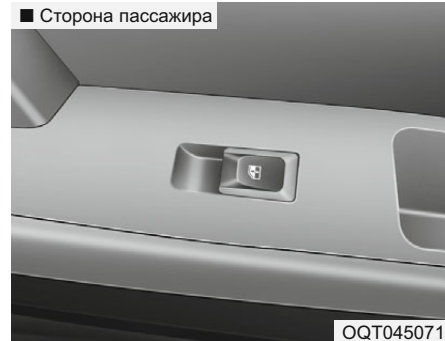

КРЫШКА ТОПЛИВОЗАЛИВНОЙ ГОРЛОВИНЫ

⚠ ПРЕДУПРЕЖДЕНИЕ

- Соблюдайте осторожность, чтобы не прищемить чью-то голову, руки или тело закрывающимся стеклом.
- Запрещается одновременно нажимать на переключатель со стороны водителя и пассажира, подавая конфликтующие команды. В таком случае стекло остановится и не будет работать.
- Не оставляйте детей в автомобиле без присмотра. Для их безопасности всегда извлекайте ключ из замка зажигания.

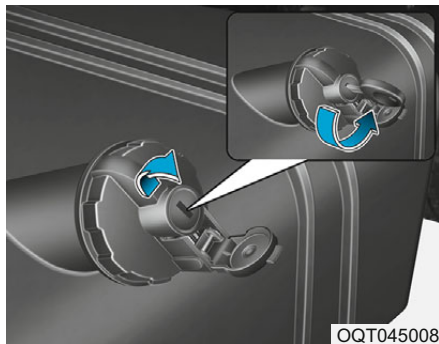

1. Поверните крышку замка в одну из сторон и вставьте ключ.
2. Поверните ключ по часовой стрелке и извлеките его.
3. Крышка горловины топливного бака снимается вращением против часовой стрелки.
4. Залейте рекомендуемое топливо.
5. Затяните крышку горловины топливного бака вращением по часовой стрелке, затем поверните ключ против часовой стрелки.

⚠ ПРЕДУПРЕЖДЕНИЕ

Пары топлива опасны. Обязательно останавливайте двигатель перед заправкой и избегайте образования искр или наличия открытого пламени вблизи горловины. Если требуется замена крышки топливного бака, рекомендуется использовать компоненты, приобретенные у официального дилера HYUNDAI. В случае открытия крышки топливного бака при высокой температуре окружающей среды может слышаться негромкий звук сброса давления. Это нормальное явление и не должно вызывать опасений. Чтобы открыть крышку топливного бака, нужно вращать ее медленно.

⚠ ВНИМАНИЕ

- Используйте только указанное дизельное топливо.
- После заправки соответствующим топливом закройте крышку топливного бака ключом.

⚠ ПРЕДУПРЕЖДЕНИЕ

- Всегда доливайте топливо в соответствии с инструкциями, приведенными в разделе «Требования к топливу».
- Автомобильное топливо является горючим/ взрывоопасным материалом. При доливе топлива тщательно соблюдайте приведенные ниже инструкции.
- Для снятия электрического заряда перед касанием топливной форсунки или крышки топливного бака одной рукой касайтесь металлической детали в стороне от горловины топливного бака.
- Не садитесь в автомобиль во время дозаправки топливом. Не включайте ничего, что может вызывать образование статического электричества. Разряд статического электричества может привести к взрыву паров топлива.
- Если используется канистра, перед заправкой ее необходимо поставить на землю. Разряд статического электричества от канистры может привести к возгоранию паров топлива.

(Продолжение)

(Продолжение)

Поддерживайте контакт между баком и топливной форсункой от начала до окончания заправки.

- Не используйте мобильные телефоны рядом с топливозаправочной станцией. Электрический ток или электронные помехи от мобильных телефонов могут вызвать воспламенение паров топлива.
 - Во время дозаправки всегда держите двигатель выключенным. Искры, образовавшиеся в результате работы электрического оборудования моторного отсека, могут вызвать воспламенение паров топлива.
- После дозаправки убедитесь, что крышка топливного бака плотно закрыта, затем запустите двигатель.
- Не курите и не пытайтесь включить зажигалку рядом с топливозаправочной станцией. Автомобильное топливо является горючим материалом.

КАБИНА



OQT076052L

Кабину можно быстро и безопасно наклонить вперед. Это значительно облегчит обслуживание двигателя.

⚠ ВНИМАНИЕ

- Перед наклоном кабины автомобиля необходимо разместить на ровной поверхности.
- Задействуйте стояночный тормоз и подприте колеса.
- Убедитесь, что двигатель остановлен.
- Убедитесь, что включена нейтральная передача.
- Убедитесь, что двери закрыты.

(Продолжение)

(Продолжение)

- Уберите все предметы с сидений и пола. Если их не убрать, они могут разбить ветровое стекло при наклоне кабины.
- Убедитесь, что впереди и вверху кабины имеется больше метра свободного пространства.
- Перед опусканием кабины убедитесь, что в моторном отсеке не осталось посторонних предметов и инструментов.
- Соблюдайте осторожность, чтобы не попасть под опускающуюся кабину.
- Для опускания кабины используйте рукоятку (D), запрещается использовать ручку (B).
- Когда кабина находится в исходном положении, нажмите кнопку «LOCK» (блокировка), при этом включится система. В данном состоянии при наклоне кабины срабатывает предупредительная система.

Рекомендуется нажимать кнопку «LOCK» (блокировка), когда кабина находится в наклоненном положении, а система включена. Также можно наклонить кабину в выключенном состоянии.

Поднятие кабины

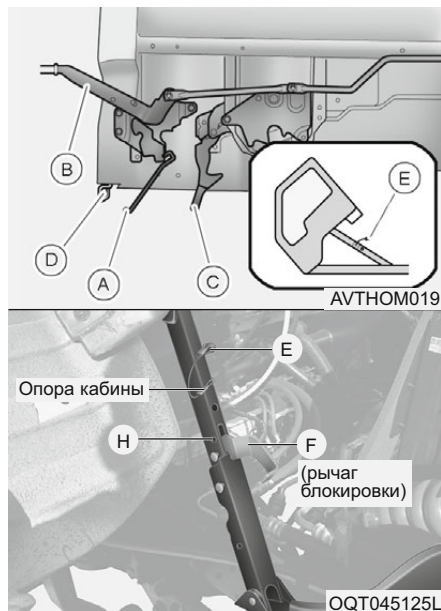

1. Потяните рычаг (A) и поднимите ручку (B).

2. Удерживайте рукоятку (D) и одновременно нажимая на нее, потяните крюк (C).

От этого кабина поднимается. Удерживая кабину рукой для предотвращения резкого движения, дайте ей медленно подняться.

Не позволяйте кабине наклоняться, удерживая рукоятку (B).

3. При подъеме кабины она удерживается опорой кабины. Установите штифт безопасности (E) в отверстие (H).

ВНИМАНИЕ

Обязательно убедитесь, что штифт надежно установлен в отверстие.

Опускание кабины

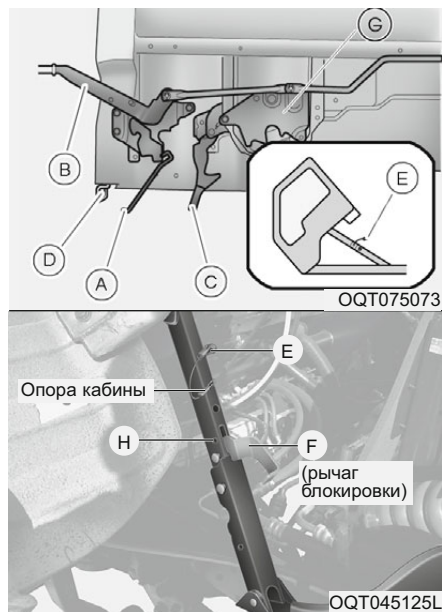

1. Удерживайте рукоятку (D), извлеките штифт безопасности (E) из опоры кабины, затем нажмите на рычаг блокировки (F), чтобы сложить опору кабины и медленно опустите кабину.

2. Медленно установите ручку (B) в исходное положение, и зафиксируйте крюк (G) в исходном положении. Убедитесь, что он надежно зафиксирован в необходимом положении.

Если ручка (B) не зафиксирована, вернитесь к процедуре наклона кабины и попробуйте еще раз.

3. Убедитесь, что кабина не поднимается, даже если тянуть за крюк (C).

РУЛЕВОЕ КОЛЕСО

Усилитель рулевого управления.



Усилитель рулевого управления функционирует только при работающем ДВС. Если двигатель остановлен или если система рулевого привода с усилителем находится в нерабочем состоянии, управление транспортным средством будет все еще возможно, но при этом потребуются большее усилие. В случае обнаружения каких-либо отклонений от нормы в работе рулевого управления рекомендуется обратиться к официальному дилеру HYUNDAI для проверки системы.

⚠ ВНИМАНИЕ

- Если рулевое колесо вывернуто до упора или колеса больше не поворачиваются из-за того, что они уперлись в препятствие, а частота вращения двигателя превышает 1,300 об/мин, насос может быть перегружен, что приведет к его повреждению. Не оставляйте автомобиль в таком состоянии дольше 10 секунд.
- При чрезмерном управлении рулевым колесом после перегрузки система рулевого управления может быть повреждена.

⚠ ВНИМАНИЕ

Никогда не удерживайте рулевое колесо при работающем двигателе в крайнем правом или левом положении больше 5 секунд. Удержание рулевого колеса более 5 секунд в одном из этих положений может привести к повреждению насоса гидроусилителя рулевого управления.

Регулировка рулевого колеса



Рулевая колонка позволяет установить рулевое колесо в удобное для управления положение. Его можно поднять, чтобы освободить место для ног при посадке и высадке.

Расположите рулевое колесо таким образом, чтобы вам было удобно управлять транспортным средством и было видно панель инструментов и приборы.

Для изменения угла наклона рулевого колеса следует опустить вниз рычаг блокировки, откорректировать угол и высоту рулевого колеса, затем поднять рычаг блокировки для фиксации рулевого колеса. Перед поездкой необходимо убедиться, что рулевое колесо установлено в требуемое положение.

⚠ ПРЕДУПРЕЖДЕНИЕ

- Запрещается регулировать угол и высоту рулевого колеса во время вождения. При этом может быть потеряно управление над транспортным средством, что приведет к тяжелой травме, смерти или аварии.
- Отрегулируйте рулевое колесо, попробуйте сместить его вниз или вверх, чтобы проверить надежность фиксации.

Клаксон



Чтобы задействовать звуковой сигнал нажмите на значок гудка на рулевом колесе.

Регулярно проверяйте работоспособность звукового сигнала автомобиля.

ПРИМЕЧАНИЕ

Чтобы задействовать звуковой сигнал нажмите на область, обозначенную значком гудка на рулевом колесе (см. изображение). Звуковой сигнал сработает только при нажатии на данной области.

⚠ ВНИМАНИЕ

Не бейте по кнопке звукового сигнала. Не нажимайте на кнопку звукового сигнала с помощью острого инструмента.

ЗЕРКАЛА

Внутреннее зеркало заднего вида (при наличии)



Отрегулируйте зеркало таким образом, чтобы вид через заднее окно был в центре. Выполните регулировку до начала движения.

⚠ ПРЕДУПРЕЖДЕНИЕ

Запрещается регулировать зеркало заднего вида, когда транспортное средство находится в движении. Это может привести к потере управления и созданию аварийной ситуации со смертельным исходом, серьезными травмами и повреждением имущества.

⚠ ПРЕДУПРЕЖДЕНИЕ

Не вносите изменений во внутреннее зеркало и не устанавливайте широкое зеркало. Это может привести к травме во время аварии или срабатыванию подушки безопасности.

Дневной/ночной режим работы зеркала заднего вида (при наличии)



Регулировка должна производиться до начала движения при установке рычажка изменения угла наклона зеркала в «дневное» положение.

Потяните рычаг регулировки дневного/ночного режима для уменьшения бликов от фар следующих за Вами автомобилей при вождении в ночное время.

Имейте в виду, что в ночном режиме теряется детальность заднего вида.

Наружное зеркало заднего вида

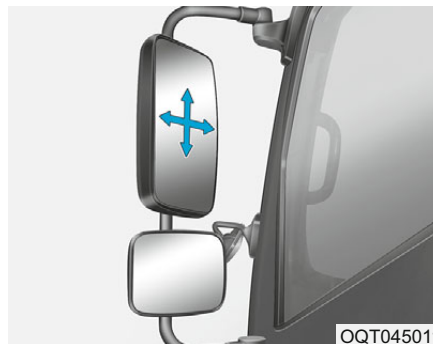

Перед началом движения отрегулируйте угол наклона зеркала.

На автомобиле с обеих сторон установлены наружные зеркала заднего вида. Зеркало можно отрегулировать дистанционно при помощи переключателя дистанционного управления (при наличии). Корпус зеркала можно скла-

дывать для предотвращения повреждения во время обработки на автоматической мойке или при движении по узким улицам.

⚠ ПРЕДУПРЕЖДЕНИЕ

Зеркала заднего вида

- Правое наружное зеркало заднего вида выпуклое. В некоторых странах левое наружное зеркало заднего вида также выпуклое. Объекты в зеркале заднего вида кажутся дальше, чем есть на самом деле.
- Перед перестроением необходимо посмотреть назад через внутреннее зеркало заднего вида (при наличии) или повернув голову, чтобы оценить дистанцию до следующего сзади транспортного средства.

⚠ ВНИМАНИЕ

Не следует соскабливать лед с зеркала, при этом может быть повреждена поверхность стекла. Если обледенение мешает движению зеркала, не применяйте силу для регулировки зеркала. Для удаления льда воспользуйтесь антиобледенителем или возьмите губку или ткань, пропитанную теплой водой.

⚠ ВНИМАНИЕ

Если зеркало примерзло не пытайтесь его отрегулировать, прикладывая к нему силу. Используйте спрей антиобледенитель (не антифриз для радиатора) чтобы разморозить механизм или поместите автомобиль в теплое помещение и дождитесь, пока лед растает.

⚠ ПРЕДУПРЕЖДЕНИЕ

Запрещается регулировать внешние зеркала заднего вида, когда транспортное средство находится в движении. Это может привести к потере управления и созданию аварийной ситуации со смертельным исходом, серьезными травмами и повреждением имущества.

Дистанционное управление наружными зеркалами (при наличии)

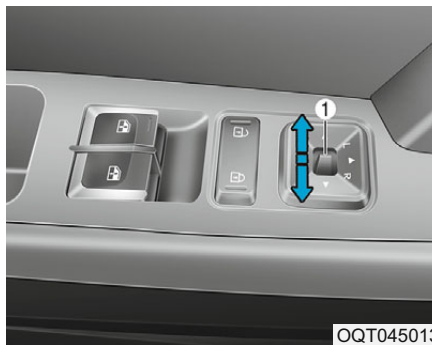

OQT045013

Электронный блок дистанционного управления зеркалом позволяет регулировать положение левого и правого

зеркала заднего вида. Для регулировки положения зеркал переместите рычаг (1) в положение R (правое) или L (левое), чтобы выбрать зеркало правой или левой стороны, затем нажать соответствующую точку на управлении регулировкой зеркала, чтобы сместить выбранное зеркало вверх, вниз, влево или вправо.

После выполнения регулировки переместите рычаг в нейтральное положение, чтобы предотвратить непреднамеренную регулировку зеркала.

⚠ ВНИМАНИЕ

- Зеркала перестают двигаться при достижении крайних положений, однако электродвигатель продолжает работу, пока нажат переключатель. Не удерживайте переключатель дольше, чем требуется, так как это может привести к повреждению электродвигателя.
- Не пытайтесь отрегулировать положение внешнего зеркала заднего вида вручную. Это может привести к поломке его компонентов.

КОМБИНАЦИЯ ПРИБОРОВ

OQT047132L/OQT047133L

■ Тип А



Тахометр	1
Спидометр	2
Указатель температуры двигателя	3
Указатель уровня топлива	4
Контрольные лампы и индикаторы (при наличии)	5
Тип А – мультidisплей (включая маршрутный компьютер)	6
Тип В – маршрутный компьютер (включая индикатор технического обслуживания)	6

■ Тип В



* Фактическая комбинация приборов транспортного средства может отличаться от изображения. Для дополнительной информации см. раздел «Измерительные приборы» на следующих страницах.

Измерительные приборы и индикаторы

Спидометр



Спидометр указывает текущую скорость автомобиля.

Спидометр откалиброван в километрах в час и/или милях в час.

* Фактическая комбинация приборов транспортного средства может отличаться от изображения.

ПРЕДУПРЕЖДЕНИЕ

На участках с ограничением скорости (например, в местах, где дорогу могут переходить дети) нужно соблюдать предписанную скорость (ограничение скорости может различаться в разных регионах).

Информация

Законодательство предписывает, чтобы шрифт для отображения информации на спидометре был меньше шрифта системы навигации (при наличии).

Тахометр



Тахометр показывает примерное количество оборотов коленчатого вала двигателя в минуту (об/мин).

Для выбора правильной передачи и избежания пониженных или повышенных оборотов двигателя используйте тахометр.

Стрелка тахометра может немного сместиться при включении питания (ключ зажигания в положении ACC или ON), когда двигатель не включен. Это смещение является нормальными и не влияет на точность показаний тахометра при работающем двигателе.

- Если стрелка находится в зеленой зоне, значит вождение автомобилем осуществляется наиболее экономным образом. Снизьте обороты двигателя используя педаль акселератора и переключения скоростей если стрелка перемещается в красную зону (максимальные обороты двигателя), старайтесь сделать так, чтобы стрелка тахометра вернулась в зеленую зону.
 - Если стрелка находится в красной зоне, двигатель работает на пределе возможностей. Обращайте внимание на тахометр во время движения вниз по наклону или при понижении передачи, так как в таких случаях стрелка может оказаться в красной зоне.
- * Зоны оборотов двигателя могут отличаться в зависимости от типа автомобиля.

ВНИМАНИЕ

Запрещается управлять автомобилем, если стрелка тахометра находится в КРАСНОЙ ЗОНЕ. Это может привести к серьезным повреждениям двигателя.

Указатель температуры двигателя



Этот прибор показывает температуру охлаждающей жидкости двигателя, когда кнопка пуска/останова двигателя находится в положении ON.

Он показывает температуру охлаждающей жидкости двигателя. Если двигатель работает надлежащим образом, стрелка находится чуть ниже средней отметки. Если стрелка находится в красной зоне, это указывает на возможный перегрев двигателя.

Если также увеличивается и температура охлаждающей жидкости, загорается контрольная лампа.

В таком случае немедленно остановите автомобиль. Позвольте двигателю охладиться, работая на холостом ходу.

ВНИМАНИЕ

Не продолжайте движение на автомобиле с перегретым двигателем. В случае перегрева двигателя см. раздел «Если двигатель перегревается».

Если стрелка указателя смещается за границу нормального диапазона в сторону красной зоны, это указывает на перегрев, который может привести к повреждению двигателя.

ПРЕДУПРЕЖДЕНИЕ

Никогда не снимайте крышку радиатора, если двигатель горячий. Охлаждающая жидкость двигателя находится под давлением и может причинить серьезные ожоги. Подождите, пока двигатель остынет, перед тем как долить охлаждающую жидкость двигателя в расширительный бачок.



OQT045103

Указатель уровня топлива

Этот измерительный прибор показывает примерное количество топлива, оставшегося в баке.

- Он показывает оставшееся количество топлива, когда ключ зажигания находится в положении ON.
- Доливать топливо в бак необходимо до того, как стрелка будет показывать отметку E.
- Незамедлительно долейте топливо в бак, если загорается контрольная лампа.
- Перед дальней дорогой всегда проверяйте уровень топлива. Убедитесь, что уровень топлива в баке удовлетворительный.

- Указатель уровня топлива может показывать некорректные данные, когда автомобиль находится на склоне.

⚠ ПРЕДУПРЕЖДЕНИЕ

ОБЯЗАТЕЛЬНО останавливайте двигатель перед заправкой.

⚠ ВНИМАНИЕ

Не подмешивайте неодобренные типы топлива (например, керосин, спирт, авиационное топливо, авиационный бензин). Не добавляйте неодобренное топливо и присадки в бак. Они могут привести к загрязнению топливного бака, повредить топливный насос и засорить топливный фильтр.

⚠ ВНИМАНИЕ

- Используйте только указанное дизельное топливо.
- После заправки соответствующим топливом закройте крышку топливного бака ключом.

i Информация

- Емкость топливного бака указана в разделе “Технические характеристики”.
- Индикатор уровня топлива дополняется сигнальной лампой низкого уровня топлива, которая включается, когда топливо в баке заканчивается.
- При движении на склонах или на неровной дороге стрелка указателя уровня топлива может колебаться или сигнальная лампа низкого уровня топлива может включиться раньше чем обычно. Это происходит из-за движения топлива в баке.

⚠ ПРЕДУПРЕЖДЕНИЕ

Указатель уровня топлива

Топливо может представлять опасность для пассажиров и водителя. Когда загорается контрольная лампа или указатель уровня топлива находится рядом с меткой E (пустой бак), нужно как можно скорее остановиться для дозаправки.

⚠ ВНИМАНИЕ

Избегайте вождения с чрезвычайно низким уровнем топлива. Это может привести к пропускам зажигания двигателя и повреждению каталитического нейтрализатора.

⚠ ПРЕДУПРЕЖДЕНИЕ

Пары топлива опасны. Обязательно останавливайте двигатель перед заправкой и избегайте образования искр или наличия открытого пламени вблизи горловины. Если требуется замена крышки топливного бака, рекомендуется использовать компоненты, приобретенные у официального дилера HYUNDAI. В случае открытия крышки топливного бака при высокой температуре окружающей среды может слышаться негромкий звук сброса давления. Это нормальное явление и не должно вызывать опасений. Чтобы открыть крышку топливного бака, нужно вращать ее медленно.

Одометр/одометр поездки

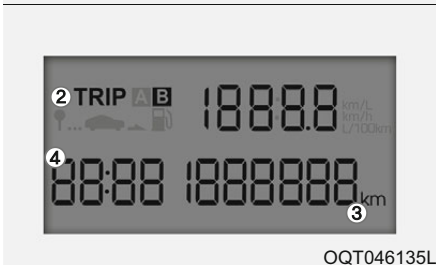
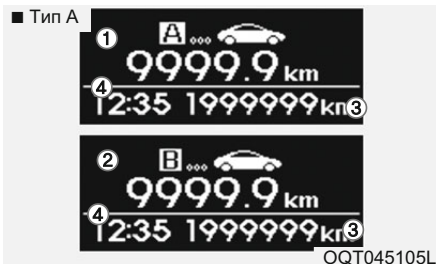

1,2 одометр поездки

Регистрирует расстояние поездок в километрах или милях.

1. TRIP A (поездка А):

Первое расстояние, пройденное от начальной точки до первого пункта назначения.

2. TRIP B (поездка В):

Второе расстояние от первого пункта назначения до конечного.

Чтобы переключиться с TRIP A на TRIP B, нажмите кнопку сброса. При нажатии кнопки в течение 1 с показания обнуляются.

Диапазон одометра поездки:

Тип А: 0,0 ~ 9999,9 км (миль)

Тип В: 0,0 ~ 1999,9 км (миль)

3. Одометр

Одометр записывает общий пройденный путь в километрах или милях.

ПРИМЕЧАНИЕ

Любые изменения одометра могут привести к аннулированию гарантии.

4. Часы

Отображает время. В пользовательском режиме можно задать 12- или 24-часовой формат на комбинации приборов. Показания часов можно сбросить, если они неправильные.

- Если используется DTG, то за управление часами отвечает DTG. Если отображается значение «— : —», то это указывает на наличие сбоя связи.
- Если DTG не используется, то за управление часами отвечает комбинация приборов.
 - ※ DTG : Цифровой тахограф

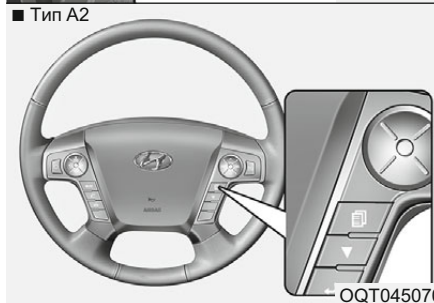
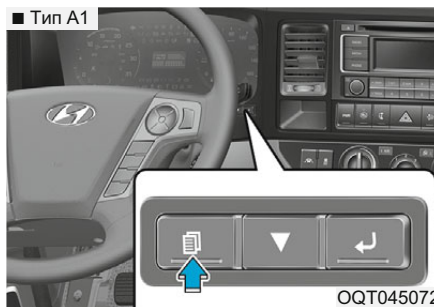
МАРШРУТНЫЙ КОМПЬЮТЕР (ПРИ НАЛИЧИИ)**Тип A****Общие сведения**

1. (📄) Кнопка изменения режима
2. (▼) Кнопка MOVE (перемещение) для выбора элемента
3. (↶) Кнопка Select/Reset (выбор/сброс)

Описание

Маршрутный компьютер представляет собой систему информирования водителя, управляемую микрокомпьютером, которая отражает информацию, связанную с движением автомобиля.

ПРИМЕЧАНИЕ

Некоторая информация о вождении, сохраняемая в маршрутном компьютере (например, средняя скорость автомобиля), сбрасывается при отсоединении аккумуляторной батареи.

Режимы маршрутного компьютера

Режим маршрутного компьютера на ЖК дисплее можно настроить с помощью кнопки (▼).

При нажатии кнопки (☰) можно выбрать желаемый режим маршрутного компьютера.

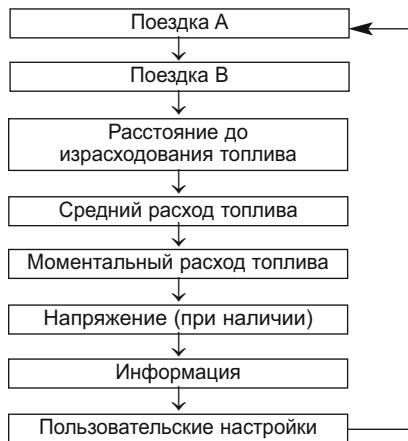

* Изображение может отличаться от того, что видите Вы.

Расстояние до израсходования топлива

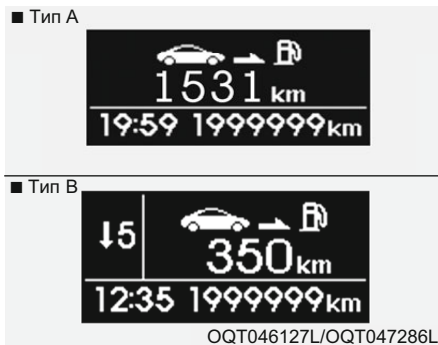

Расстояние до израсходования топлива представляет собой расчетное расстояние, которое автомобиль может пройти с оставшимся количеством топлива в баке.

ПРИМЕЧАНИЕ

- Если автомобиль находится не на ровной поверхности или питание АКБ прерывалось, то функция определения расстояния до израсходования топлива может работать неправильно.
- Расстояние до израсходования топлива может отличаться от фактического расстояния, которое может пройти автомобиль, поскольку представляет собой расчетное значение.

Средний расход топлива

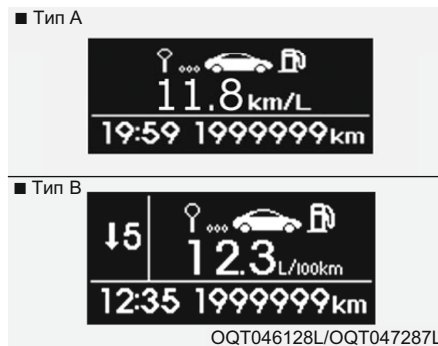

Средний расход топлива рассчитывается по общему расстоянию, пройденному автомобилем, и расходу топлива с момента последнего сброса показаний среднего расхода топлива.

Моментальный расход топлива

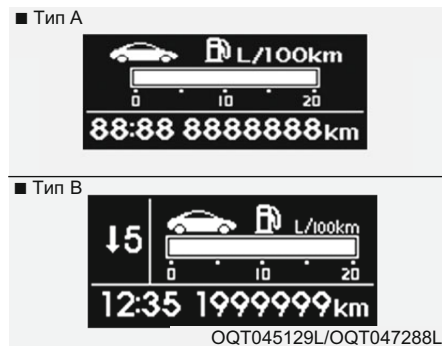

Этот режим выводит на экран мгновенный расход топлива в течение последних нескольких секунд, когда скорость автомобиля превышает 10 км/ч (6,2 мили/ч).

Датчик напряжения (при наличии)

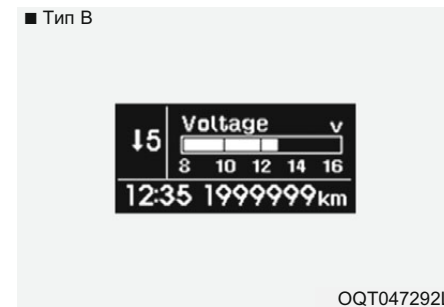

Датчик напряжения указывает состояние зарядки АКБ. Его проверяют при работающем двигателе. Датчик всегда должен показывать значение от 12 до 14 вольт. Если датчик показывает значение выше 15 вольт или ниже 10 вольт, рекомендуется обратиться к официальному дилеру HYUNDAI.

Информация



OQT046157L/OQT046158L

Режим информации на ЖК дисплее можно настроить с помощью кнопки (▼). При нажатии кнопки (▣) можно выбрать желаемый режим.

1. Элементы обслуживания

- Предупредительный сигнал обслуживания можно включить и выключить.
- Пунктами настроек интервала между техническими обслуживаниями в меню пользователя являются: замена масляного фильтра двигателя, топливного фильтра, трансмиссионного масла, фильтра очистителя воздуха, масла муфты, амортизаторов, пластинчатой рессоры, клиновидного приводного ремня.

2. Элементы информации

Для просмотра доступна средняя скорость, затраченное время, общий расход топлива, общее время работы на холостом ходу.

3. Элементы диагностики

Возможно проверить неисправность ДВИГАТЕЛЯ, ABS/ESC (если имеется), КОМБИНАЦИИ ПРИБОРОВ, АСУ.

Пользовательские настройки

Режим информации на ЖК дисплее

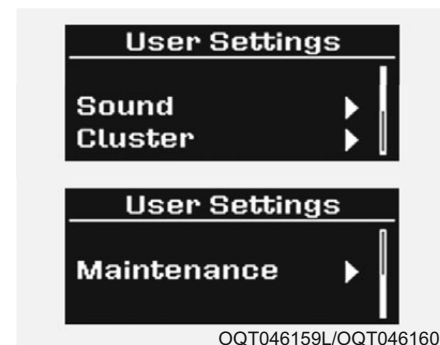

OQT046159L/OQT046160L

можно настроить с помощью кнопки (▼). При нажатии кнопки (▣) можно выбрать желаемый режим.

1. Звук

ВЫКЛ~уровень

2. Комбинация приборов

Для каждого элемента, среднего расхода топлива, языка, текущего времени и оповещения можно выбрать параметры ВКЛ/ВЫКЛ.

3. Периодичность обслуживания

Пунктами настроек интервала между техническими обслуживаниями в меню пользователя являются: замена масляного фильтра двигателя, топливного фильтра, трансмиссионного масла, фильтра очистителя воздуха, масла муфты, амортизаторов, пластинчатой рессоры, клиновидного приводного ремня.

Тип В

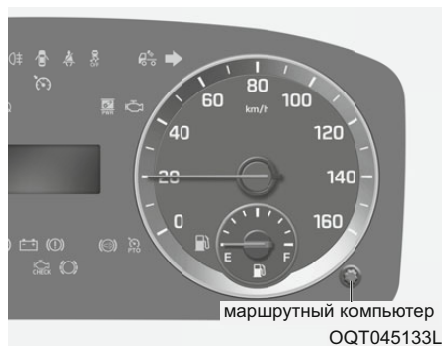

Режим маршрутного компьютера на ЖК дисплее можно настроить с помощью кнопки «TRIP» (маршрутный компьютер).

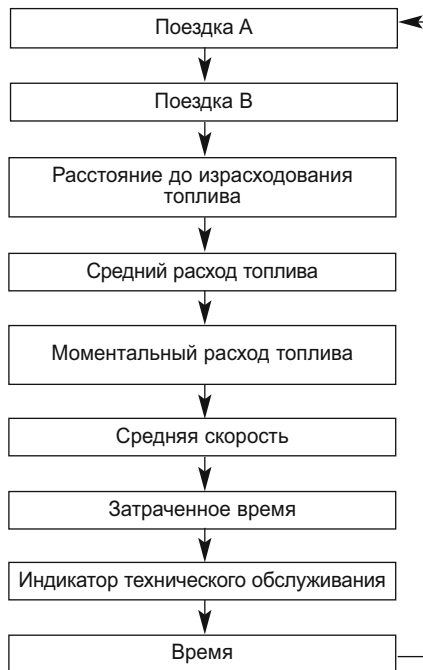

* Изображение может отличаться от того, что видите Вы.

Расстояние до израсходования топлива (при наличии)



Расстояние до израсходования топлива представляет собой расчетное расстояние, которое автомобиль может пройти с оставшимся количеством топлива в баке.

ПРИМЕЧАНИЕ

- Если автомобиль находится на не ровной поверхности или питание АКБ прерывалось, то функция определения расстояния до израсходования топлива может работать неправильно.
- Расстояние до израсходования топлива может отличаться от фактического расстояния, которое может пройти автомобиль, поскольку представляет собой расчетное значение.

Средний расход топлива

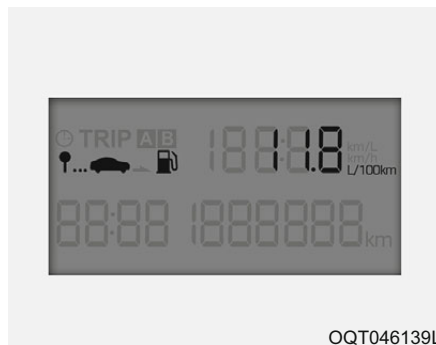

Средний расход топлива рассчитывается по общему расстоянию, пройденному автомобилем, и расходу топлива с момента последнего сброса показаний среднего расхода топлива.

Моментальный расход топлива

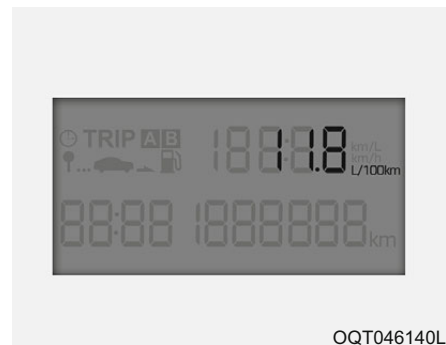

Этот режим выводит на экран мгновенный расход топлива в течение последних нескольких секунд, когда скорость автомобиля превышает 10 км/ч (6,2 мили/ч).

Средняя скорость транспортного средства

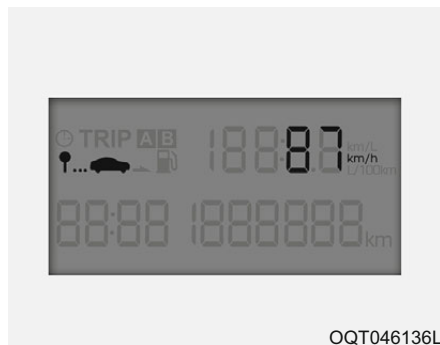

Средняя скорость автомобиля рассчитывается по общему расстоянию, пройденному автомобилем, и времени в пути с момента последнего сброса показаний средней скорости автомобиля.

ПРИМЕЧАНИЕ

Даже если автомобиль не находится в движении, средняя скорость автомобиля продолжает отсчитываться пока работает двигатель.

Затраченное время

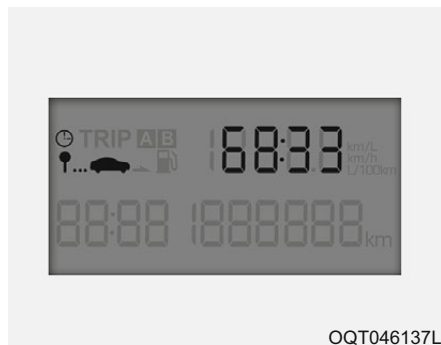

Затраченное время представляет собой общее время движения с момента последнего сброса показаний счетчика затраченного времени.

ПРИМЕЧАНИЕ

Даже если автомобиль не находится в движении, затраченное время продолжает отсчитываться пока работает двигатель.

Отображение индикатора технического обслуживания

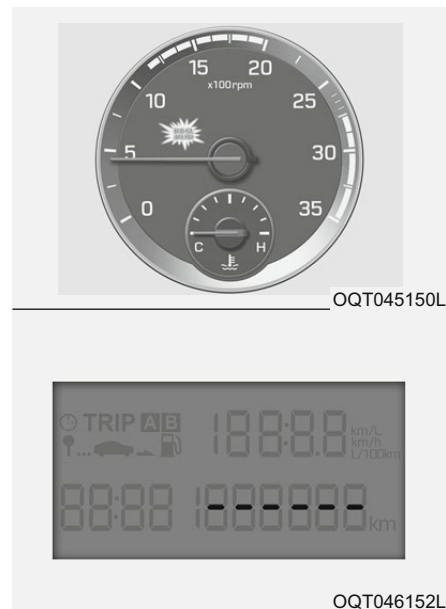

Графики технического обслуживания моторного масла/ фильтра, топливного фильтра, трансмиссионного масла и воздушного фильтра доступны к редактированию с помощью экрана индикатора технического обслуживания.

Когда пройдет цикл технического обслуживания загорится как индикатор технического обслуживания, так и соответствующий индикатор указывающий на элемент требующий внимания.

Индикатор технического обслуживания горит зеленым цветом, когда оставшееся расстояние превышает 0 км. В противном случае индикатор технического обслуживания будет гореть желтым. Если график технического обслуживания не установлен, индикатор технического обслуживания не будет гореть совсем.

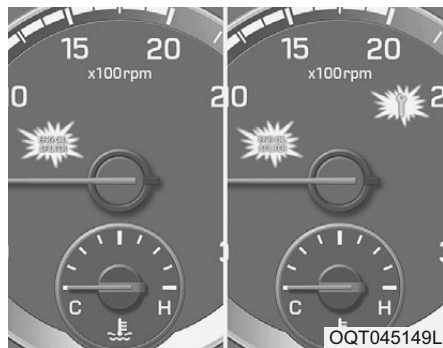

Установка графика технического обслуживания

Нажмите и удерживайте кнопку «TRIP» на дисплее индикатора технического обслуживания в течение 1 секунды, пока на экране не начнут мигать цифры. Затем кратковременно повторно нажмите кнопку «TRIP» для изменения первой цифры. Повторно нажмите кнопку TRIP в течение 1 секунды, чтобы переместить курсор к следующей цифре. Можно изменить до 5 цифр. Для установки графика следующего элемента нажмите и удерживайте кнопку «TRIP».

Процесс установки графика топливного фильтра, трансмиссионного масла и воздушного фильтра аналогичен.

- Если вы начнете движение и превысите скорость 3 км/ч во время установки графика технического обслуживания, на дисплее будет отображена ошибка. Со временем устройство вернется к установке графика.
- Когда индикаторы загорятся при наступлении цикла технического обслуживания нажатие и удерживание кнопки «TRIP» в течение 1 секунды возвращает настройку по умолчанию.



Отмена графика технического обслуживания

Установите 5 цифр на нулевые значения, затем нажмите и удерживайте кнопку «TRIP» в течение 1 секунды. При этом график технического обслуживания будет сброшен. В таком случае индикатор технического обслуживания не будет гореть совсем.

Настройка часов

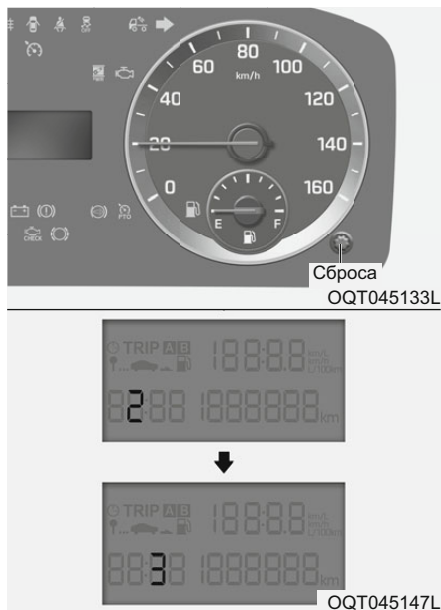

Повторная настройка часов после отключения/повторного подключения контактов АКБ или замены предохранителя.

- После нажатия кнопки TRIP на 1 секунду начнет мигать количество цифр. Затем повторно нажмите кнопку TRIP, чтобы установить время. Повторно нажмите кнопку TRIP в течение 1 секунды, чтобы переместить курсор к следующей цифре. Установите минуты таким же образом.
- При попытке установить время во время движения возникнет системная ошибка после установки первого значения минуты. Затем устройство вернется к параметрам времени по умолчанию.
- Регулирование времени во время движения запрещено.

КОНТРОЛЬНАЯ ЛАМПА И ИНДИКАТОРЫ

Контрольная лампа ремней безопасности



Эта контрольная лампа информирует водителя о непристегнутом ремне безопасности.

Сигнальная лампа подушек безопасности (при наличии)



Эта сигнальная лампа включается в следующих случаях:

- После включения зажигания.
 - Загорается примерно на 6 секунд, а затем гаснет.
- При наличии неисправности в системе ДСБ.
 - В этом случае рекомендуется обратиться к официальному дилеру HYUNDAI для проверки транспортного средства.

Контрольная лампа перегрева двигателя (при наличии)



Указывает температуру охлаждающей жидкости. Если температура превышает определенное значение, загорается контрольная лампа перегрева двигателя.

⚠ ПРЕДУПРЕЖДЕНИЕ

Контрольная лампа перегрева двигателя указывает на перегрев двигателя.

Контрольная лампа низкого уровня топлива



Когда топливный бак почти пуст, загорается контрольная лампа низкого уровня топлива. Когда загорается лампа, топливо необходимо долить как можно быстрее.

Индикатор иммобилайзера (при наличии)



Этот индикатор загорается:

Когда автомобиль обнаруживает иммобилайзер в Вашем ключе при включенном зажигании.

- В это время можно запустить двигатель.
- Индикатор отключается после запуска двигателя.

Этот индикатор мигает:

При наличии неисправности в системе иммобилайзера.

В этом случае рекомендуется обратиться к официальному дилеру HYUNDAI для проверки транспортного средства.

Индикатор включенного состояния осветительных приборов



Данный индикатор загорается, когда включены габаритные огни или передние фары.

Индикатор сигналов поворота



Этот индикатор мигает:

- При включении указателя поворота.

При возникновении любой из следующих ситуаций возможна неисправность системы указателей поворота. В этом случае рекомендуется обратиться к официальному дилеру HYUNDAI для проверки транспортного средства.

- Индикатор не мигает, а горит постоянно.
- Индикатор мигает слишком часто.
- Индикатор не загорается вообще.

Индикатор передних противотуманных фар (при наличии)



Этот индикатор загорается:

- Когда включены передние противотуманные фары.

Индикатор дальнего света



Этот индикатор загорается:

- Когда включены передние фары и переключатель находится в положении дальнего света.
- Когда рычаг указателей поворота переводится в положение кратковременного мигания дальним светом фар.

⚠ ПРЕДУПРЕЖДЕНИЕ

Не используйте дальний свет фар во время движения в потоке машин. Использование дальнего света фар может помешать другим водителям следить за дорогой.

Индикатор задних противотуманных фар (при наличии)



Этот индикатор загорается:

- Когда включены задние противотуманные фонари.

Контрольная лампа стояночного тормоза (красный цвет)



При попытке перевести ключ зажигания в положение «ON» при выключенном стояночном тормозе загорится контрольная лампа стояночного тормоза. При отсутствии неисправности в тормозной системе она автоматически потухнет.

Контрольная лампа антиблокировочной тормозной системы (ABS)



- Когда ключ зажигания переведен в положение ON.
 - Контрольная лампа ABS загорается приблизительно на 3 с, затем гаснет.
- При наличии неисправности в системе ABS. (Рабочая тормозная система функционирует исправно.) В этом случае рекомендуется обратиться к официальному дилеру HYUNDAI для проверки транспортного средства.

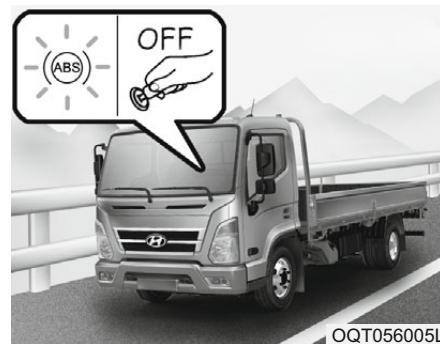

OQT056005L

Если во время вождения загорается контрольная лампа ABS:

- (1) Припаркуйте автомобиль на горизонтальной поверхности и остановите двигатель.
- (2) Снова запустите двигатель. Если контрольная лампа ABS кратковременно загорается, а затем выключается, значит в системе ABS нет неисправностей.

Если контрольная лампа ABS продолжает гореть, значит в системе ABS имеется неисправность. В этом случае рекомендуется обратиться к официальному дилеру HYUNDAI для проверки ABS.

Предупредительный сигнал тормозной системы



Контрольная лампа загорается в случае недостаточного количества тормозной жидкости или в случае неисправности тормозной системы. В таком случае проверьте составляющие тормозной системы, включая бачок с тормозной жидкостью. Если контрольная лампа тормозной системы продолжает гореть после того, как Вы долили тормозную жидкость, рекомендуется обратиться к официальному дилеру HYUNDAI для проверки транспортного средства.

⚠ ПРЕДУПРЕЖДЕНИЕ

Не используйте автомобиль. Если тормозной жидкости недостаточно, тормозная система может не работать должным образом.

⚠ ВНИМАНИЕ

Перед тем как использовать транспортное средство убедитесь, что контрольная лампа тормозной системы потухла.

⚠ ПРЕДУПРЕЖДЕНИЕ

Если контрольная лампа тормозной системы продолжает гореть, или если педаль тормоза нажимается с трудом, избегайте резких остановок и нажимайте педаль тормоза до конца, если это необходимо. Тормозная система может быть неисправна, поэтому рекомендуется обратиться к официальному дилеру HYUNDAI для проверки автомобиля.



ОQT056006L

- Если горит индикатор тормозной жидкости,

Остановите транспортное средство в безопасном месте. Тормозная система может быть неисправна.

- (1) Если тормозная система не работает надлежащим образом, нажмите педаль тормоза более глубоко для остановки транспортного средства.
- (2) Постепенно снижайте скорость автомобиля, затем поднимите рычаг стояночного тормоза.

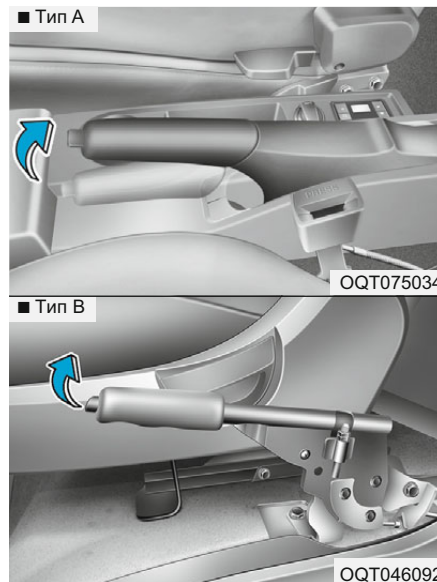

ВНИМАНИЕ

- Постепенно примените стояночный тормоз. Резкое применение стояночного тормоза может ввести автомобиль в занос, так как задние колеса будут заблокированы.
- Не останавливайте автомобиль резко, если горит контрольная лампа тормозной жидкости, автомобиль необходимо замедлять постепенно.

Контрольная лампа EBD



Если одновременно горит контрольная лампа тормозной системы и контрольная лампа ABS, в системе EBD (система электронного распределения тормозных усилий) может быть неисправность, которая приведет к ненадежному торможению. В таком случае избегайте вождения на высоких скоростях и резкого торможения. Рекомендуется обратиться к официальному дилеру HYUNDAI для проверки автомобиля.

Главная контрольная лампа



Главная контрольная лампа загорается при возникновении неисправностей. Подробная информация о неисправности будет отображаться на ЖК дисплее. Ситуации, в которых загорается главная контрольная лампа, могут быть разными. При устранении причины экстренной ситуации главная контрольная лампа гаснет.

Контрольная лампа системы курсовой устойчивости (VDC) (при наличии)



Этот индикатор загорается:

- После включения зажигания.
 - Загорается приблизительно на 3 с, затем гаснет.
- В случае неисправности в системе VDC.

В этом случае рекомендуется обратиться к официальному дилеру HYUNDAI для проверки транспортного средства.

Этот индикатор мигает:
Во время работы VDC.

См. более подробную информацию в разделе «Система курсовой устойчивости (VDC)».

Контрольная лампа системы курсовой устойчивости (VDC) выключена (при наличии)



Этот индикатор загорается:
После включения зажигания.

- Загорается приблизительно на 3 с, затем гаснет.

См. более подробную информацию в разделе «Система курсовой устойчивости (VDC)».

Индикатор круиз-контроля (при наличии)



Этот индикатор загорается:

• Когда включена система круиз-контроля.

Подробная информация приведена в разделе «Система круиз-контроля».

Контрольная лампа давления масла в двигателе



Этот сигнализатор загорается в следующих случаях:

- После включения зажигания.
- Включенное состояние продолжается до включения двигателя.
- При низком давлении масла в двигателе.

Если давление моторного масла низкое:

1. Аккуратно двигайтесь к ближайшему безопасному месту и остановите автомобиль.
2. Остановите двигатель и проверьте уровень моторного масла (**Подробная информация приводится в разделе «Моторное масло»**). Если уровень низкий, долейте необходимое количество масла.

Если контрольная лампа продолжает гореть после добавления масла или если масло недоступно, рекомендуется как можно быстрее обратиться к официальному дилеру HYUNDAI для проверки транспортного средства.

Индикатор OBD (при наличии)



Если регистрируется сбой системы снижения токсичности выхлопных газов, загорается или мигает данный индикатор.

При возникновении неисправности устройства, связанного с NOx (оксидом азота), данный индикатор мигает. При возникновении сбоя других устройств системы снижения токсичности выхлопных газов индикатор неисправности горит.

※ OBD: БОРТОВАЯ СИСТЕМА ДИАГНОСТИКИ

Тахограф (при наличии)



При обнаружении неисправности тахографа загорается контрольная лампа. Обратитесь к официальному дилеру HYUNDAI для проверки системы.

Контрольная лампа системы зарядки

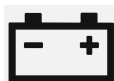

Контрольная лампа системы зарядки должна загораться при включении зажигания, затем отключаться при запуске двигателя. Если контрольная лампа продолжает гореть когда работает двигатель, в системе зарядки имеется неисправность. Если контрольная лампа включается во время вождения, остановите автомобиль, выключите двигатель и проверьте моторное отделение. В первую очередь проверьте, находится ли приводной ремень генератора на своем месте. Если да, проверьте натяжение приводного ремня генератора.

Рекомендуется обратиться в официальный дилерский центр HYUNDAI для проверки системы.



ВНИМАНИЕ

Если приводной ремень (ремень генератора) ослаблен, поврежден, или отсутствует во время движения, это может привести к серьезным повреждениям двигателя, так как данный ремень также приводит в действие насос охлаждающей жидкости.

Контрольная лампа BEQ (при наличии)

При включении зажигания контрольная лампа BEQ загорается, затем через 2 – 3 секунды гаснет. При возникновении нижеперечисленных сбоев загорается контрольная лампа.

- Неисправность устройства выравнивания заряда АКБ (BEQ)
- Обрыв предохранителя 12В (или 24В) в плавкой перемычке

Сигнальная лампа приоткрытой двери



Данная контрольная лампа загорается, если дверь не закрыта до конца при любом состоянии зажигания.



ПРЕДУПРЕЖДЕНИЕ

- Перед началом движения убедитесь, что все двери закрыты, контрольные лампы не горят.
- Если загорается какая-либо контрольная лампа, то остановка двигателя может привести к разрядке АКБ и невозможности запуска двигателя.
- Перед тем как оставить транспортное средство, надежно закройте и заблокируйте все двери.

Индикатор предварительного прогрева дизельного топлива (при наличии)



Индикатор оранжевого цвета загорается при включении питания (ключ зажигания в положении «ON»). Двигатель можно запускать после того, как погаснет индикатор предпускового нагрева свечей накаливания. Время нагрева зависит от температуры воды, температуры воздуха и состояния АКБ.

ПРИМЕЧАНИЕ

Если двигатель не заводится в течение 10 секунд после завершения предпускового нагрева, еще раз поверните ключ зажигания в положение LOCK и в положение ON, чтобы повторить нагрев.

Индикатор коробки отбора мощности (КОМ) (при наличии)



Индикатор КОМ загорается при замыкании переключателя КОМ.

ВНИМАНИЕ

Запрещается использовать переключатель во время движения, так как это может привести к повреждению компонентов силового агрегата.

Индикатор износа фрикционных накладок (при наличии)



Если тормозные колодки изношены, загорается контрольная лампа.

ВНИМАНИЕ

Рекомендуется обратиться к авторизованному дилеру HYUNDAI для проверки системы. Заменять тормозные колодки необходимо одновременно на левых и правых колесах.

Индикатор системы помощи при трогании на уклоне (при наличии)



Основное назначение – предотвращение откатывания транспортного средства назад при трогании на подъеме. Давление в тормозной системе уменьшается, если система регистрирует намерение водителя тронуться с места.

Индикатор рабочего освещения (при наличии)



При включении переключателя освещения включается освещение. После выполнения работы и во время нормального вождения свет должен быть выключен.

Индикатор наклона кабины



Индикатор наклона кабины загорается когда основной крюк фиксации кабины не был закреплен.

Контрольная лампа проверки двигателя (при наличии)



В нормальных условиях при включении зажигания загорается лампа CHECK ENGINE (проверить двигатель). После запуска двигателя она гаснет. Если он горит постоянно, рекомендуется обратиться к официальному дилеру HYUNDAI для проверки системы.

Контрольная лампа пониженного давления вакуума



Контрольная лампа пониженного давления вакуума загорается, когда давление усилителя тормозов падает ниже допустимого предела.

В случае ослабления тормозной системы рекомендуется обратиться к официальному дилеру HYUNDAI для проверки системы.

Индикатор РТО двигателя (при наличии)



Индикатор РТО двигателя загорается при замыкании переключателя.

ВНИМАНИЕ

Запрещается использовать переключатель во время движения, так как это может привести к повреждению компонентов силового агрегата.

Индикатор переключения режимов мощности ДВС (при наличии)



Индикатор переключения режимов мощности загорается, когда включен режим увеличенной мощности.

Индикатор обслуживания



Графики технического обслуживания моторного масла/фильтра, топливного фильтра, трансмиссионного масла и воздушного фильтра доступны к редактированию с помощью дисплея индикатора технического обслуживания маршрутного компьютера. Когда пройдет цикл технического обслуживания загорится как индикатор технического обслуживания, так и соответствующий индикатор.

Индикатор технического обслуживания горит зеленым цветом, когда оставшееся расстояние превышает 0 км. В противном случае индикатор технического обслуживания будет гореть желтым. Если график технического обслуживания не установлен, индикатор технического обслуживания не будет гореть совсем.

Индикатор технического обслуживания моторного масла/масляного фильтра

ENG OIL & FILTER

Графики технического обслуживания моторного масла/фильтра доступны к редактированию с помощью дисплея индикатора технического обслуживания на маршрутном компьютере. Контрольная лампа загорается следующим образом.

1. В момент перевода ключа зажигания в положение «ON» система обнаруживает, что параметры интервала технического обслуживания превышены.
2. При проверке индикатора технического обслуживания маршрутного компьютера.

Индикатор работы моторного тормоза-замедлителя (при наличии)



Индикатор работы моторного тормоза-замедлителя включается, при включении переключателя тормоза-замедлителя. Установите переключатель тормоза-замедлителя в исходное положение и эта лампа выключится.

Индикатор технического обслуживания – трансмиссионное масло

T/M OIL

График технического обслуживания трансмиссионного масла можно поменять с помощью дисплея индикатора технического обслуживания маршрутного компьютера. Контрольная лампа загорается следующим образом.

1. В момент перевода ключа зажигания в положение «ON» система обнаруживает, что параметры интервала технического обслуживания превышены.
2. При проверке индикатора технического обслуживания маршрутного компьютера.

Индикатор технического обслуживания топливного фильтра (при наличии) - Тип В



График технического обслуживания топливного фильтра можно поменять с помощью дисплея индикатора технического обслуживания маршрутного компьютера. Контрольная лампа загорается следующим образом.

1. В момент перевода ключа зажигания в положение «ON» система обнаруживает, что параметры интервала технического обслуживания превышены.
2. При проверке индикатора технического обслуживания маршрутного компьютера.

Индикатор технического обслуживания воздушного фильтра (при наличии) - Тип В



График технического обслуживания воздушного фильтра можно поменять с помощью дисплея индикатора технического обслуживания маршрутного компьютера. Контрольная лампа загорается следующим образом.

1. В момент перевода ключа зажигания в положение «ON» система обнаруживает, что параметры интервала технического обслуживания превышены.
2. При проверке индикатора технического обслуживания маршрутного компьютера.

Индикатор автоматической остановки (при наличии)

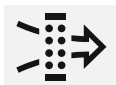

Этот индикатор включается, когда двигатель переходит в режим остановки на холостом ходу системой ISG (стоп-старт). При автоматическом запуске индикатор автоматической остановки на комбинации приборов будет мигать в течение нескольких секунд.

Подробная информация представлена в разделе «Система остановки и запуска на холостом ходу» в главе 5.

i Информация

При автоматическом запуске двигателя системой ISG на несколько секунд могут загореться некоторые из сигнальных ламп (ABS/EBD/VDC/VDC OFF). Это происходит из-за низкого напряжения АКБ. Это не означает, что система неисправна.

Индикаторная лампа режима ECO (при наличии)

ECO

Эта индикаторная лампа включается:

- Если в качестве режима вождения выбран режим «ECO».

⚠ ПРЕДУПРЕЖДЕНИЕ

Не следите за индикатором ECO во время движения. Это отвлекает от вождения и может стать причиной дорожно-транспортного происшествия с тяжелыми последствиями.

Сигнальная лампа топливного фильтра



Эта сигнальная лампа загорается на 3 с после включения питания (ключ зажигания в положении «ON»), затем гаснет. Если лампа горит при работающем двигателе, это указывает на скопление воды в топливном фильтре. В подобном случае удалите воду из топливного фильтра. Дополнительные сведения см. в части «Топливный фильтр».



ВНИМАНИЕ

При включении предупреждающего индикатора топливного фильтра может снизиться мощность двигателя (скорость автомобиля и обороты холостого хода). Эксплуатация автомобиля с горящим предупредительным индикатором может привести к повреждению узлов автомобиля и системы впрыска. В этом случае рекомендуется обратиться к официальному дилеру HYUNDAI для проверки системы.

Система предупреждения о выезде за пределы полосы движения (LDWS) (при наличии)

SET

Сигнальная лампа включается, если LDWS не может определить покидание полосы из-за того, что переключатель системы выключен или из-за неисправности.

Индикатор SET (установки) круиз-контроля (при наличии)



Этот индикатор загорается:

- Когда задана скорость движения для системы круиз-контроля.

Подробная информация приведена в разделе «Система круиз-контроля».



ПРЕДУПРЕЖДЕНИЕ

- При изменении полосы движения без включения указателя поворота сработает звуковое предупреждение.
- При необходимости изменить полосу движения, делайте это после включения указателя поворота.

СИСТЕМА ЭРА-ГЛОНАСС

Система ЭРА-ГЛОНАСС – это система автоматического вызова помощи при дорожно-транспортном происшествии или ином происшествии на дороге. Водитель также может совершить экстренный вызов нажатием кнопки SOS

Экстренный вызов ЭРА-ГЛОНАСС (при наличии)

ДТП – Сети мобильной связи – ЕДДС (Единая дежурно-диспетчерская служба)

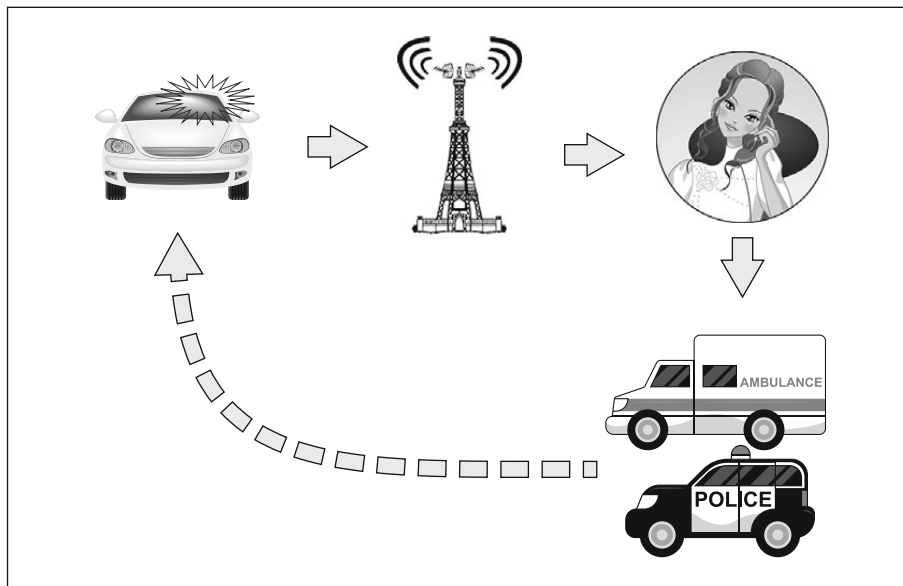

Кнопка SOS: Водитель совершает экстренный вызов в единую дежурно-диспетчерскую службу (ЕДДС) нажатием кнопки.

Кнопка SOS тест: Кнопка включает режим проверки. При нажатии и удерживании кнопки SOS тест более 10 сек. Будет выполнен сброс системы ЭРА-ГЛОНАСС.

Светодиод: Красный/зеленый светодиод загорается на 3 сек. при включении зажигания и остается выключенным до остановки ДВС.

В процессе передачи инфо через систему ЭРА-ГЛОНАСС светодиод горит зеленым.

Автоматическое уведомление о дорожно-транспортных происшествиях

Срабатывание системы при ДТП – Соединение с ЕДДС – Выезд экстренной оперативной службы.

Система ЭРА-ГЛОНАСС автоматически совершает экстренный вызов в ЕДДС для своевременного выполнения действий по спасению, при обнаружении столкновения.

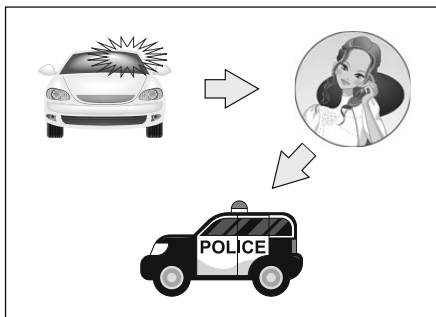

Характеристика службы

Для своевременного оказания помощи и поддержки, система ЭРА-ГЛОНАСС автоматически передает данные о ДТП. В этом случае система ЭРА-ГЛОНАСС остается на связи, пока сотрудник экстренной оперативной службы не отключит вызов. После разъединения система сохраняет состояние готовности в течении 20 мин. для приема вызова от ЕДДС

i Информация

В случае незначительных ДТП система ЭРА-ГЛОНАСС может не совершить автоматический экстренный вызов. При этом возможно совершение экстренного вызова в ручном режиме, нажатием кнопки SOS.

Режим проверки

Систему ЭРА-ГЛОНАСС можно запустить в режим проверки нажатием кнопки SOS тест. Режим проверки запускается вместе с голосовыми указаниями для проверки работоспособности системы. Если после нажатия кнопки SOS тест будут обнаружены неисправности определенных компонентов, загорится красный светодиод.

Эти неисправности подлежат передаче в центр единой дежурно-диспетчерской службы (ЕДДС) (при выполнении тестового вызова). Нажмите кнопку SOS тест повторно, чтобы отключить режим проверки во время вывода голосовых указаний.

Необходимые условия для включения режима проверки

1. Аккумулятор транспортного средства подсоединен надлежащим образом
2. Прошла 1 минута после включения зажигания.
3. Прошла 1 минута после работы двигателя транспортного средства на холостом ходу.

Условия, при которых режим проверки не работает:

1. Установлено соединение с ЕДДС.
2. Включен режим приема обратного вызова.
3. Система ЭРА-ГЛОНАСС автоматически отключилась, если транспортное средство двигалось или было перемещено.
4. Режим проверки системы ЭРА-ГЛОНАСС не запускается повторно в течение 2 мин. после отмены тестового вызова.

Порядок проверки в режиме тестовой проверки:

1. Проверка светодиодов.
2. Проверка динамика.
3. Проверка микрофона.
4. Проверка резервной батареи (если резервная батарея в порядке, дополнительные предупреждения не выводятся).
5. Тестовый вызов (результаты проверки передаются в центр ЕДДС).

i Информация

Резервное питание системы ЭРА-ГЛОНАСС от батареи.

Характеристики зарядки/разрядки батареи системы ЭРА-ГЛОНАСС могут ухудшаться в течение ее срока службы.

Работа батареи системы ЭРА-ГЛОНАСС гарантируется, даже если аккумулятор транспортного средства вышел из строя. Поэтому, если загорится красный светодиод, рекомендуется проверить и заменить батарею системы ЭРА-ГЛОНАСС. Батарею системы ЭРА-ГЛОНАСС необходимо заменять каждые 3 года.

Включение красного светодиода (неисправность системы)

Красный светодиод загорается в случае неисправности системы ЭРА-ГЛОНАСС.

В этом случае рекомендуется обратиться в сервисный центр HYUNDAI для проверки системы.

Произвольное снятие и внесение изменений в настройки системы

Система ЭРА-ГЛОНАСС предназначена для вызова экстренных оперативных служб для оказания помощи. Поэтому произвольное снятие или внесение изменений в настройки системы ЭРА-ГЛОНАСС может повлиять на вашу безопасность во время движения. Это также может привести к совершению ложных экстренных вызовов в ЕДДС.

i Информация

Автомобиль оснащен системой ЭРА-ГЛОНАСС. Система ЭРА-ГЛОНАСС передает необходимые данные в ЕДДС при ДТП такие, как: местоположение автомобиля, тип автомобиля, код VIN (идентификационный номер автомобиля) и др. Данные отправляются на пункт соответствующей экстренной оперативной службы для обеспечения надлежащих мер и удаляются после завершения спасательной операции.

СВЕТОВАЯ АВАРИЙНАЯ СИГНАЛИЗАЦИЯ

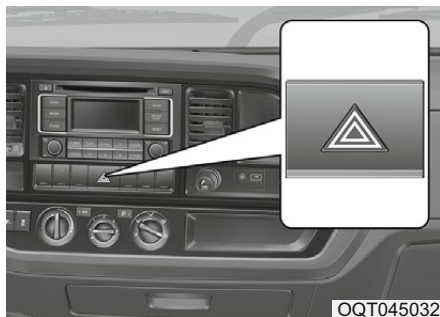

В случае необходимости остановить автомобиль на опасном участке дороги обязательно включите аварийный сигнал. При необходимости подобной остановки остановите автомобиль как можно дальше от дороги.

Для включения аварийной сигнализации нажмите на переключатель аварийной сигнализации. После этого начнут мигать все указатели поворота. Аварийная сигнализация будет работать даже если в замке зажигания нет ключа.

Для выключения аварийной сигнализации нажмите на переключатель еще раз.

ОСВЕЩЕНИЕ

Функция экономии заряда аккумулятора батареи

- Эта функция предназначена для предотвращения разряда АКБ. Система автоматически выключает габаритные огни, когда водитель вынимает ключ зажигания и открывает дверь со стороны водителя.
- Благодаря этой функции габаритные огни выключаются автоматически, если водитель останавливает транспортное средство на обочине дороги в темное время суток.

При необходимости работы элементов освещения при извлеченном из замка зажигания ключе выполните следующие действия:

- 1) Откройте дверь водителя.
- 2) Выключите и снова включите габаритные огни с помощью выключателя световых приборов на рулевой колонке.

Дневные ходовые огни (при наличии)

Ваш автомобиль HYUNDAI оборудован дневными ходовыми огнями. Дневные ходовые огни предназначены для улучшения видимости для движущихся навстречу водителей. Дневные ходовые огни автомобиля устроены таким образом, чтобы работать всегда, когда включен двигатель, даже если переключатель фар находится в положении ВЫКЛ. При включении передних противотуманных фар, передних фар ближнего и дальнего света при включенном зажигании дневные ходовые огни выключатся.

Управление осветительными приборами

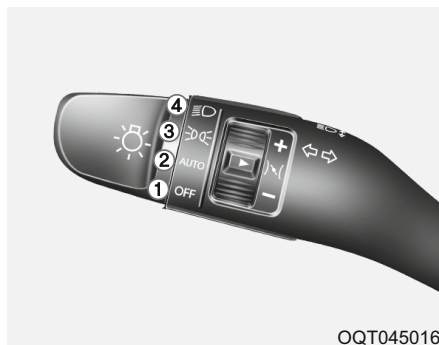

Переключатель осветительных приборов имеет положения света фар и стояночных огней.

Для управления фарами поверните кнопку на конце рычага в одно из следующих положений:

- (1) Положение OFF (выкл.)
- (2) Положение автоматического управления осветительными приборами (при наличии)
- (3) Положение габаритных огней
- (4) Положение передних фар

Положение включения габаритных огней (☞☞)



Если переключатель освещения находится в положении габаритных огней, то будут гореть габаритные огни, фонари освещения номерного знака и индикаторы на панели приборов.

Положение включения фар (☞)



Если переключатель освещения находится в положении передних фар, то будут гореть передние фары, габаритные огни, фонари освещения номерного знака и индикаторы на панели приборов.

ПРИМЕЧАНИЕ

Для включения фар зажигание должно находиться в положении вкл.

Положение автоматического включения световых приборов (при наличии)

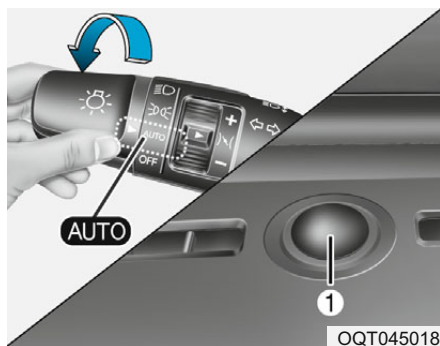

Если переключатель света находится в положении AUTO, фары и габаритные огни будут включаться и выключаться автоматически, в зависимости от освещенности дороги.

ПРИМЕЧАНИЕ

- Запрещается чистить датчик с помощью очистителя для стекол, при этом на датчике может образоваться пленка, которая будет препятствовать нормальной работе датчика.
- Если на автомобиле используются тонированные стекла или какой-либо иной тип покрытия ветрового стекла, нормальная работа системы автоматического включения световых приборов может быть нарушена.

Управление дальним светом фар

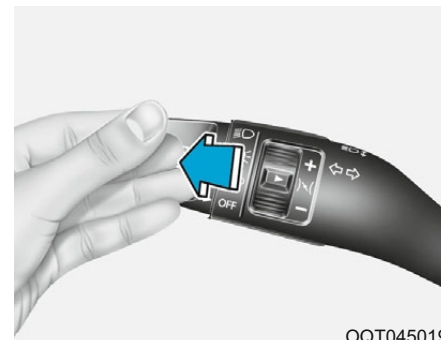

Для включения дальнего света нажмите рычаг от себя. Потяните рычаг на себя для включения ближнего света. При включении дальнего света на панели приборов загорится контрольная лампа включения дальнего света фар. Для предотвращения разряда аккумуляторной батареи рекомендуется не оставлять фары включенными длительное время при остановленном двигателе.

Сигнализация фар

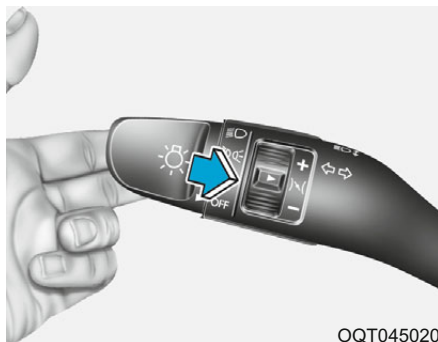

OQT045020

Для того, чтобы сигнализировать фарами, потяните рычаг на себя. При отпускании рычаг вернется в исходное положение (включение ближнего света). Для использования данной функции включение переключателя фар не требуется.

⚠ ПРЕДУПРЕЖДЕНИЕ

Не используйте дальний свет фар во время движения в потоке машин. Использование дальнего света фар может помешать другим водителям следить за дорогой.

Указатели поворота и перестроения

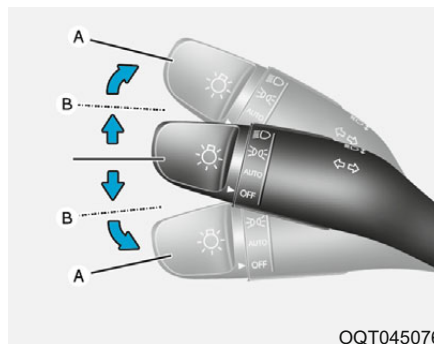

OQT045076

Для работы указателей поворота и перестроения должно быть включено зажигание. Для включения указателей поворота перемещайте рычаг вверх и вниз (A). Зеленая стрелка на панели приборов отображает, который из указателей поворота был включен.

Указатели поворота автоматически выключаются при завершении поворота. Если указатель продолжает мигать после завершения поворота, верните рычаг в исходное положение самостоятельно.

Для включения указателя перестроения слегка переместите рычаг указателя поворота и удерживайте в положении (B). Рычаг вернется в выключенное положение при отпускании.

Если индикатор светится постоянно и не мигает, или мигает необычным образом, вероятно перегорание и необходимость замены одной из электрических ламп указателей поворота.

Передние противотуманные фары (при наличии)



Противотуманные огни используются в случае плохой видимости из-за тумана, дождя или снегопада. Противотуманные огни включаются при нажатии переключателя освещения, после того как были включены стояночные огни.

Для отключения противотуманных фонарей повторно нажмите на переключатель освещения.

Задний противотуманный фонарь (при наличии)



Для включения заднего противотуманного фонаря необходимо переключить переключатель света фар в положение «включено» и повернуть выключатель заднего противотуманного света.

Задний противотуманный фонарь включается после включения передних противотуманных фонарей и габаритных огней (в варианном исполнении), когда переключатель света фар находится в положении включения фар.

Для выключения заднего противотуманного фонаря повторно нажмите на переключатель или переключите габаритные огни в выключенное положение.

i Информация

Для включения переключателя заднего противотуманного фонаря зажигание должно быть включено.

⚠ ВНИМАНИЕ

При включении противотуманных фар нагрузка бортовой электросети значительно увеличивается. Включайте противотуманные фары только при плохой видимости.

Устройство регулировки угла наклона фар (при наличии)

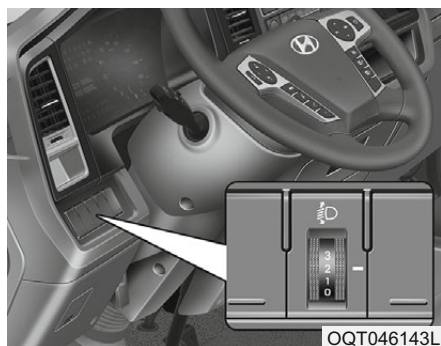

Для регулировки угла наклона света фар в соответствии с количеством пассажиров и массой груза в грузовом отсеке, используйте переключатель угла наклона фар.

Чем выше число на переключателе, тем ниже уровень света фар. Всегда устанавливайте свет фар в надлежащее положение, в противном случае фары могут ослеплять ярким светом других участников дорожного движения.

Ниже показаны примеры правильных настроек переключателя. Для условий нагрузки, отличных от указанных ниже, отрегулируйте положение переключателя таким образом, чтобы уровень луча света как можно ближе соответствовал условиям, указанным в списке.

Условия нагрузки		Положение переключателя
Без нагрузки		0
Средняя нагрузка		1~2
Полная нагрузка	Колесная база: 2850	3
	Колесная база: 3400~4400	2

⚠ ПРЕДУПРЕЖДЕНИЕ

Если корректор не работает надлежащим образом даже при наклоне автомобиля назад под действием веса пассажиров или фары дальнего света направлены слишком высоко или слишком низко, рекомендуем обратиться к авторизованному дилеру HYUNDAI для проверки системы.

Не пытайтесь проверить или заменить проводку самостоятельно.

СТЕКЛОЧИСТИТЕЛИ И СТЕКЛОМЫВАТЕЛИ

Стеклоочиститель/стеклоомыватель ветрового стекла

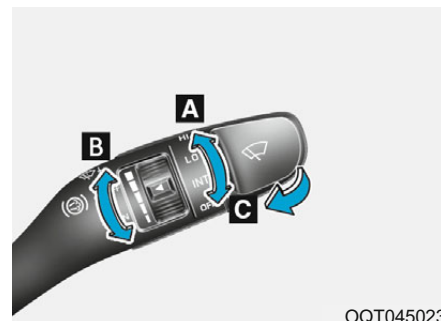

OQT045023

A : Управление скоростью стеклоочистителя (передний)

OFF – Выкл.

INT – прерывистый режим работы очистителя ветрового стекла

LO – низкая скорость очистителя ветрового стекла

HI – высокая скорость очистителя ветрового стекла

B : Регулировка интервала прерывистого режима работы стеклоочистителя

C : Омывание и быстрая очистка (вперед)

Стеклоочистители ветрового стекла

При включенном зажигании управление стеклоочистителями работает следующим образом.

ВЫКЛ.: стеклоочиститель выключен.
INT (ПРЕРЫВИСТЫЙ РЕЖИМ):

очиститель ветрового стекла включается с регулярными интервалами. Данный режим рекомендуется использовать во время легкого дождя и тумана. Для изменения скорости работы стеклоочистителя поверните ручку.

LO (низк.): включена первая скорость стеклоочистителя.

HI (выс.): включена вторая скорость стеклоочистителя.

ПРИМЕЧАНИЕ

- Для обеспечения надлежащего функционирования очистителей ветрового стекла, в случае накопления большого количества снега или льда, рекомендуется перед включением очистителей прогреть ветровое стекло в течение 10 минут.

Если не удалить снег и (или) лед перед использованием стеклоочистителя и омывателя, это может привести к повреждению системы стеклоочистителя и омывателя.

- Если щетки стеклоочистителя не могут очистить ветровое стекло надлежащим образом, это указывает на их износ или растрескивание. В этом случае замените щетки стеклоочистителя на новые.

Стеклоомыватели ветрового стекла

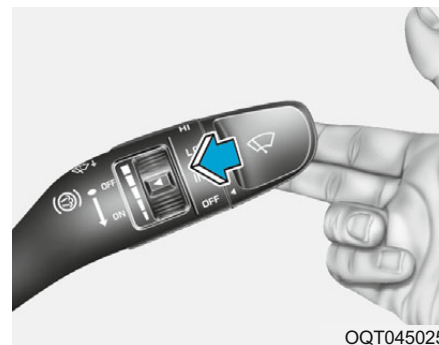

OQT045025

В положении выкл. потяните рычажок на себя, чтобы распылить жидкость стеклоомывателя на лобовое стекло и пропустить стеклоочистители через 1~3 цикла.

Данную функцию рекомендуется использовать при засорении лобового стекла.

Работа стеклоомывателя и стеклоочистителя будет продолжаться до тех пор, пока вы не отпустите рычаг.

Если стеклоомыватель не работает, проверьте уровень жидкости в бачке стеклоомывателя.

Если уровень недостаточно высок, будет необходимо добавить подходящую неабразивную жидкость для лобового стекла в бачок стеклоомывателя.

Заливная горловина бачка расположена в передней части моторного отсека со стороны пассажира.

ВНИМАНИЕ

В целях избежания возможных повреждений насоса стеклоомывателя не рекомендуется включать стеклоомыватель, когда в бачке стеклоомывателя нет жидкости.

ПРЕДУПРЕЖДЕНИЕ

Не используйте стеклоомыватель при отрицательных температурах, не прогрев сперва лобовое стекло обогревателями; жидкость стеклоомывателя может замерзнуть при контакте с лобовым стеклом, преградив видимость водителю.

ВНИМАНИЕ

- В целях избежания возможных повреждений стеклоочистителей не рекомендуется включать стеклоочистители, если лобовое стекло сухое.
- Для предотвращения повреждения щеток стеклоочистителя избегайте нанесения бензина, керосина, органического растворителя и других растворителей на их поверхность или вблизи.
- В целях избежания повреждений рычага стеклоочистителя и прочих деталей, не пытайтесь перемещать стеклоочистители вручную.
- Во избежание потенциального повреждения системы стеклоочистителя и омывателя в зимний сезон и в холодную погоду следует использовать незамерзающую жидкость омывателя.

ОСВЕЩЕНИЕ САЛОНА

ВНИМАНИЕ

Не следует длительное время использовать освещение салона при остановленном двигателе. Это может стать причиной разряда аккумуляторной батареи.

ПРЕДУПРЕЖДЕНИЕ

Недопустимо включать внутреннее освещение при движении в темное время суток. Освещение в салоне может помешать обзору, что может привести к созданию аварийной ситуации.

Плафон освещения салона

■ Тип А

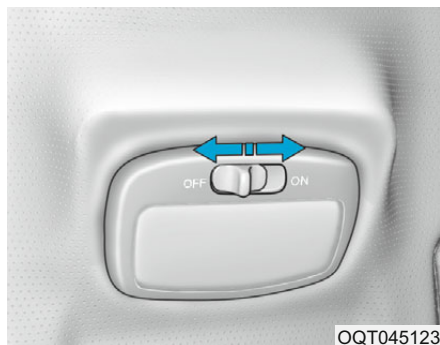

Переключатель освещения салона имеет 3 положения. Эти три положения следующие:

- В положении «DOOR» центральное положение освещение салона включается при открытии дверей и отключается при их закрытии.
- В положении «ON» (вкл.) свет горит постоянно.
- В положении «OFF» (выкл.) свет постоянно выключен.

■ Тип В



Плафон освещения салона (1)

- **ВЫКЛ.:** Свет выключается.
- **Дверь (2):** лампа загорается при открытии любой двери независимо от положения выключателя зажигания. Когда все двери закрыты. Свет (выключается).
- **ВКЛ.:** Свет включается.

Лампа освещения дорожной карты (3)

При нажатии этого выключателя производится включение или выключение лампы направленного освещения.

Дверная лампа (при наличии)



Дверная лампа включается при открытии двери.

ВЫКЛЮЧАТЕЛЬ РАБОЧЕГО ОСВЕЩЕНИЯ

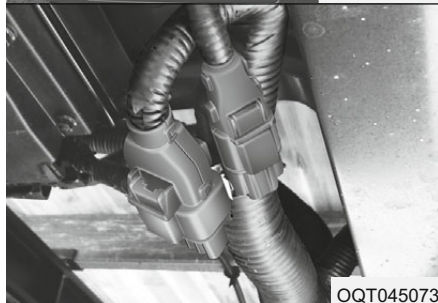
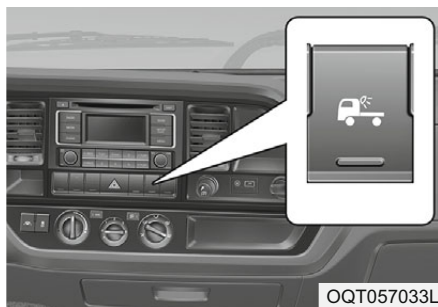

Клемма выключателя рабочего освещения расположена на второй поперечине.

Когда выключатель замкнут, можно использовать освещение, соединив вывод освещения с выводом рабочего выключателя. (Если нужно использовать освещение, необходимо подготовить его и вывод.)

ОБОГРЕВАТЕЛЬ ВЕТРОВОГО СТЕКЛА

ВНИМАНИЕ

Для предотвращения повреждения проводников, закрепленных на внутренней поверхности заднего стекла недопустимо использовать для очистки стекла острые инструменты или абразивные очистители.

ПРИМЕЧАНИЕ

При необходимости устранения инея и запотевания с ветрового стекла обратитесь к разделу «Устранение инея и запотевания ветрового стекла» данного руководства.

**Обогреватель внешнего зеркала заднего вида
(при наличии)**



Для обогрева внешнего зеркала заднего вида нажмите на выключатель. Подогрев стекла позволяет улучшить обзор заднего пространства при всех погодных условиях благодаря устранению таких негативных явлений, как замерзание и запотевание. Для выключения подогревателя необходимо нажать выключатель еще раз. Обогреватель внешнего зеркала заднего вида автоматически отключается через 15 минут.

ПРИМЕЧАНИЕ

Для функционирования обогревателя внешнего зеркала заднего вида замок зажигания должен быть в положении «ON» (вкл.), двигатель работает.

СИСТЕМА КЛИМАТ-КОНТРОЛЯ (ПРИ НАЛИЧИИ)

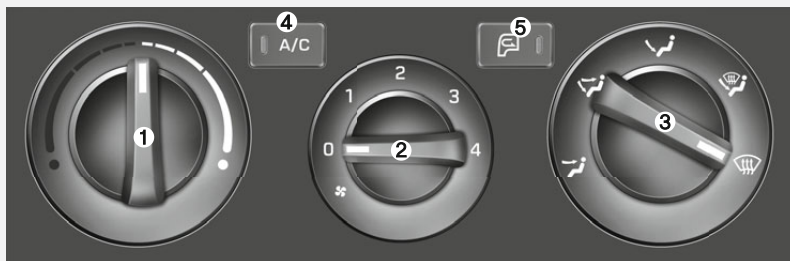

- Регулятор температуры.....1
- Регулятор скорости вентилятора.....2
- Регулятор выбора режима3
- Кнопка системы кондиционирования (при наличии)..4
- Кнопка управления притоком свежего воздуха5

ВНИМАНИЕ

Работа вентилятора при включенном зажигании может привести к разряду аккумуляторной батареи. Вентилятор следует включать только при работающем двигателе.

Выбор режима

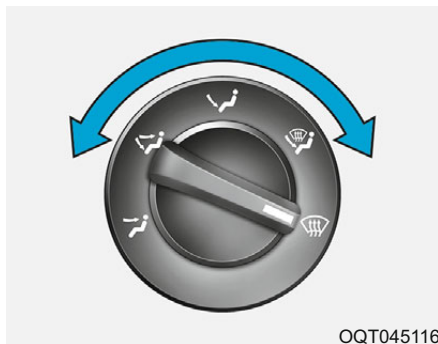

Кнопки выбора режима управляют направлением потока воздуха через систему вентиляции.

Уровень лица



Выбор режима «Face» (Лицо) приведет к подаче потока воздуха через вентиляционные отверстия на уровне лица.

Двойной уровень



Воздух подается через вентиляционные отверстия на уровне лица и пола.

Уровень пола



Воздух подается через вентиляционные отверстия в полу.

Уровень пола-обогревателя ветрового стекла



Воздух подается через вентиляционные отверстия ветрового стекла для размораживания и в полу.

Уровень обогревателя ветрового стекла



Воздух подается через вентиляционные отверстия ветрового стекла для размораживания.

Вентиляционные отверстия на приборной панели



С помощью дискового регулятора вентиляционные отверстия могут быть открыты или закрыты по отдельности. Также Вы можете регулировать направление подачи воздуха из вентиляционных отверстий при помощи рычага управления вентиляционным отверстием, как показано на рисунке.

Регулятор температуры

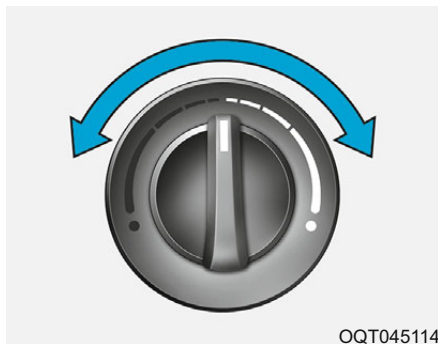

OQT045114

Рукоятка температуры позволяет регулировать температуру воздуха, подаваемого из системы вентиляции. Для повышения температуры в салоне поверните регулятор вправо или влево – для ее снижения.

Управление воздухозаборником



WQT-50/WQT-51

Используется для забора свежего воздуха с улицы или рециркуляции воздуха салона.

Нажмите кнопку управления для изменения режима забора воздуха (свежий воздух, режим рециркуляции).

Режим подачи свежего воздуха:

При включении режима подачи свежего воздуха загорается индикатор на кнопке.

Режим рециркуляции воздуха:

При включении режима рециркуляции воздуха загорается индикатор на кнопке.

При установке регулятора на подачу наружного (свежего) воздуха, воздух поступает в транспортное средство снаружи и нагревается или охлаждается, в зависимости от выбранной функции.

При включенной рециркуляции через систему отопления пропускается и, в зависимости от выбранного режима, нагревается или охлаждается забираемый из салона воздух.

ПРИМЕЧАНИЕ

Длительный прогрев салона в режиме рециркуляции воздуха приводит к затуманиванию ветрового и боковых стекол, а воздух в салоне становится спертым. Длительная работа кондиционера воздуха в режиме рециркуляции воздуха приводит к чрезмерному высушиванию воздуха в салоне автомобиля.

⚠ ПРЕДУПРЕЖДЕНИЕ

- Продолжительное использование системы климат-контроля в режиме рециркуляции воздуха может привести к увеличению уровня влажности внутри автомобиля, из-за чего могут запотеть стекла и ухудшиться видимость.

(Продолжение)

(Продолжение)

- Запрещается спать в автомобиле со включенной системой кондиционирования воздуха или обогрева. Это может привести к серьезному вреду здоровью или смерти вследствие снижения уровня кислорода и/или изменения температуры тела.
- Продолжительное использование системы климат-контроля в режиме рециркуляции воздуха может привести к слабости и сонливости и потере управления автомобилем. Во время вождения как можно чаще следует включать режим подачи свежего воздуха.

Управление частотой вращения вентилятора

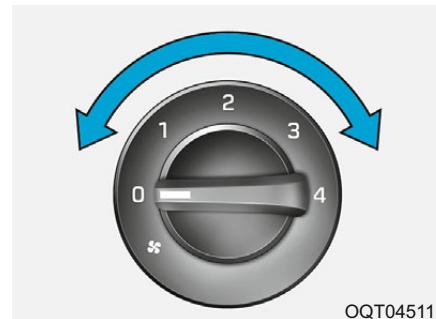

Для работы вентилятора замок зажигания должен быть в положении «ON» (вкл).

Рукоятка управления скоростью вентилятора позволяет регулировать скорость вентилятора воздуха, подаваемого из системы вентиляции. Для изменения скорости вентилятора поверните рукоятку вправо для получения максимальной скорости или влево для получения минимальной скорости. При переводе регулятора скорости вентилятора в положение «0» вентилятор отключается.

Переключатель системы кондиционирования

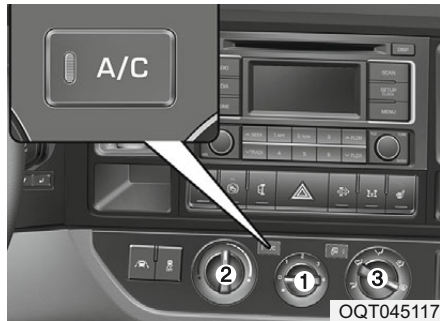

1. Запустите двигатель.
2. Поверните регулятор скорости вентилятора (1) в желаемое положение.
3. Нажатием включите переключатель кондиционирования воздуха.
4. Поверните регулятора температуры (2) влево (синий цвет), чтобы выбрать режим охлаждения.
5. Установите регулятор потока воздуха (3) в положение рециркуляции.

Для остановки работы кондиционера воздуха еще раз нажмите на переключатель кондиционирования воздуха.

ПРИМЕЧАНИЕ

- При использовании системы кондиционирования воздуха внимательно следите за указателем температуры при движении вверх по склону или по дороге с интенсивным движением, когда на улице жарко. Система кондиционирования воздуха может привести к перегреву двигателя. Если указатель температуры указывает на перегрев двигателя, продолжайте использовать вентилятор, но отключите систему кондиционирования.
- Открытие стекол автомобиля в условиях влажной окружающей среды может привести к образованию капель воды внутри автомобиля. Так как влага может привести к повреждениям электрического оборудования, систему кондиционирования следует использовать только при закрытых стеклах.

Советы по эксплуатации системы кондиционирования воздуха

- Если автомобиль был припаркован под солнцем в течение длительного периода времени, откройте окна на короткое время, чтобы выпустить горячий воздух.
- Для снижения влаги на внутренних поверхностях стекол в дождливые дни или дни повышенной влажности воздуха используйте систему кондиционирования.
- Во время работы системы кондиционирования Вы можете заметить, что скорость автомобиля незначительно меняется в зависимости от циклов компрессора системы кондиционирования воздуха. Это нормальное явление для работы системы.
- Для обеспечения максимальной производительности системы кондиционирования воздуха используйте ее каждый месяц в течение хотя бы нескольких минут.
- При использовании системы кондиционирования воздуха Вы можете заметить прозрачные капли воды (или даже лужи) под автомобилем со стороны пассажира. Это нормальное явление для работы системы.

- Использование системы кондиционирования воздуха в режиме рециркуляции воздуха является наиболее эффективным, однако при длительной работе в таком режиме воздух в салоне становится спертым.
- При охлаждении с помощью системы кондиционирования воздуха Вы можете заметить входящий «туманный» воздух – это связано с быстрым охлаждением воздуха и влажным входящим воздухом. Это нормальное явление для работы системы.

Работа системы

Вентиляция



Эксплуатация системы вентиляции:

- Установите кнопку управления забором воздуха (1) в режим «Fresh» (свежий воздух).
- Для направления всего поступающего воздуха на вентиляционные отверстия приборной панели выберите режим «Face» (уровень лица) с помощью кнопки выбора режима (2).
- Установите регулятор скорости вентилятора (3) в желаемое положение.
- Установите регулятор температуры (4) между положениями «Cool» (холодный) и «Warm» (теплый).

Обогрев

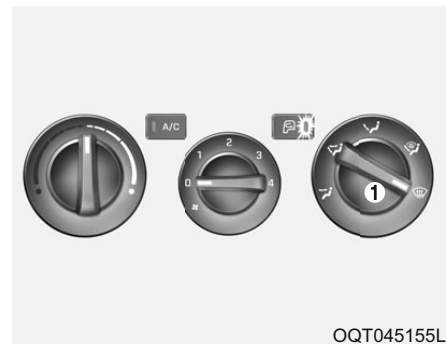

Для нормальной работы системы обогрева установите регулятор подачи воздуха в положение подачи свежего воздуха, а управление потоком воздуха установите на положение пола.

Для более быстрого обогрева регулятор подачи воздуха должен быть установлен в положение рециркуляции. В случае запотевания стекол установите переключатель выбора режима (1) в положение обогрева ветрового стекла.

Для максимального нагрева переместите регулятор температуры в положение «Warm» (теплый).

Советы по эксплуатации

- В целях предотвращения попадания неприятных запахов в салон автомобиля через систему вентиляции временно установите кнопку управления забором воздуха в положение рециркуляции воздуха. Когда воздух в достаточной степени освежится, переместите переключатель в положение забора наружного воздуха. Таким образом улучшится комфорт и бдительность водителя.
- Воздух для системы обогрева/охлаждения поступает через решетки впереди ветрового стекла. Следите, чтобы эти отверстия не были засорены листьями, льдом и прочими предметами.
- В целях предотвращения запотевания ветрового стекла установите регулятор забора воздуха в положение свежего воздуха, установите скорости вентилятора в нужное положение, включите систему кондиционирования воздуха и отрегулируйте температуру.

Система кондиционирования (при наличии)

Сухой обогрев

Управление сухим обогревом:

- Включите регулятор вентилятора.
- Включите переключатель системы кондиционирования. Одновременно должен загореться индикатор кондиционирования воздуха.
- Установите регулятор управления забором воздуха в режим «Fresh» (свежий воздух).
- Установите направления потока воздуха в режим «Face» (уровень лица).
- Установите регулятор скорости вентилятора в желаемое положение.
- Для более быстрого действия выберите один из более высоких уровней скорости.
- Выберите нужный уровень тепла с помощью регулятора температуры.

Советы по эксплуатации

- Если в салоне жарко, когда Вы в него садитесь, откройте стекла, чтобы выпустить горячий воздух.
- Во время использования системы кондиционирования воздуха держите стекла закрытыми.
- При медленном движении, например по дороге с интенсивным движением, включайте пониженную передачу. Благодаря этому увеличиваются обороты двигателя, что ускоряет компрессор системы кондиционирования воздуха.
- При движении на крутых склонах выключайте систему кондиционирования, чтобы избежать возможного перегрева двигателя.
- В зимний сезон, когда система кондиционирования воздуха не используется, включайте систему кондиционирования воздуха каждый месяц на несколько минут. Это позволит избежать застывания смазочных материалов и поможет поддержать систему в рабочем состоянии.

Воздушный фильтр системы климат-контроля (при наличии)

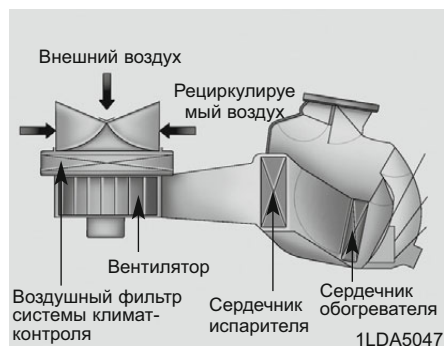

Воздушный фильтр системы климат-контроля, установленный за перчаточным ящиком, отфильтровывает через систему кондиционирования воздуха пыль и другие загрязнители воздуха, попадающие в автомобиль снаружи.

Если с течением времени пыль и другие загрязнители воздуха скапливаются в фильтре, поток воздуха из вентиляционных отверстий может снизиться, приводя к образованию влаги на внутренней поверхности ветрового стекла, даже при выборе подачи наружного (свежего) воздуха.

В таком случае рекомендуется обратиться к уполномоченному дилеру HYUNDAI для замены воздушного фильтра системы климат-контроля.

ПРИМЕЧАНИЕ

- **Заменяйте фильтр в соответствии с графиком технического обслуживания.**

При эксплуатации автомобиля в суровых условиях, таких как пыльные, неровные дороги, требуется более частая проверка и замена воздушного фильтра системы кондиционирования воздуха.

- **В случае резкого снижения потока воздуха рекомендуется проверить систему у уполномоченного дилера HYUNDAI.**

Проверка количества хладагента и масла в системе кондиционера

В случае низкого уровня хладагента производительность системы кондиционирования воздуха снижается. Чрезмерное заполнение также негативно сказывается на системе кондиционирования.

Рекомендуется обратиться к авторизованному дилеру HYUNDAI для проверки системы.

ПРИМЕЧАНИЕ



При обслуживании системы кондиционирования воздуха важно использовать правильный тип и количество масла и хладагента. В противном случае возможно повреждение компрессора и отклонения от нормы в работе системы.

УСТРАНЕНИЕ ИНЕЯ И ЗАПОТЕВАНИЯ ВЕТРОВОГО СТЕКЛА

ПРЕДУПРЕЖДЕНИЕ

Неквалифицированное обслуживание системы кондиционирования воздуха может привести к тяжелым травмам, так как хладагент в системе находится под давлением. При самостоятельном обслуживании системы необходимо соблюдать осторожность и тщательно выполнять все рекомендации производителя. Для получения подробных сведений рекомендуем обратиться к официальному дилеру HYUNDAI.



ПРЕДУПРЕЖДЕНИЕ

Запрещается использовать положение  во время охлаждения в условиях чрезмерно влажной погоды. Различие между температурой наружного воздуха и воздуха обдува ветрового стекла может вызвать образование влаги на наружной поверхности ветрового стекла, что ведет к потере обзорности. В этом случае следует установить кнопку или ручку выбора режима в положение  и уменьшить скорость вращения вентилятора.

- Для максимальной эффективности обогрева установите регулятор температуры в крайнее правое положение и установите максимальную скорость вентилятора.
- При необходимости одновременного направления теплого воздуха на пол во время работы обогревателя стекла выберите режим «уровень пола-обогревателя ветрового стекла».
- Перед началом движения удалите снег и лед с ветрового стекла, заднего стекла, внешних зеркал заднего вида и боковых стекол.
- Чтобы улучшить эффективность работы обогревателя ветрового стекла и свести к минимуму вероятность запотевания внутренней стороны ветрового стекла, очистите капот и впускные воздушные отверстия решетки капота от снега.

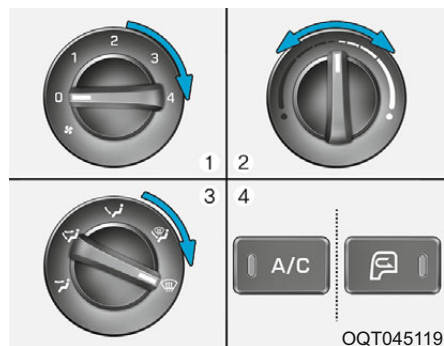
Для размораживания внутреннего ветрового стекла



1. Установите скорость вентилятора в желаемое положение.
2. Выберите желаемую температуру.
3. Выберите положение .
4. Будет автоматически выбран режим внешнего (свежего) воздуха. Если будет выбрано положение , то кондиционер будет выбран автоматически (при наличии).

Если кондиционер (при наличии) и/или положение внешнего (свежего) воздуха не выбрано автоматически, необходимо нажать соответствующую кнопку вручную.

Для размораживания наружного ветрового стекла

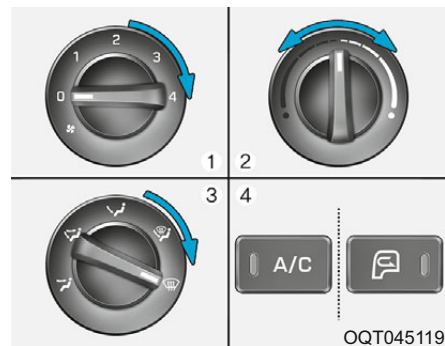

1. Установите скорость вентилятора в максимальное положение.
2. Установите регулятор температуры в положение максимальной температуры.
3. Выберите положение .
4. Будет автоматически выбран режим притока свежего воздуха и кондиционирования (при наличии).

ПАРКОВЫЙ ОБОГРЕВАТЕЛЬ (ПРИ НАЛИЧИИ)



1. Левая кнопка
2. Правая кнопка
3. Кнопка выключения питания/отмены
4. Кнопка включения питания/Ok
5. Дисплей

Исходная настройка



Дождитесь завершения автоматического распознавания устройства, затем установите время и день недели.



Для выбора значений текущего времени используйте кнопки (1) или (2), затем нажмите кнопку для завершения настройки (4).



Для выбора значений текущего дня недели используйте кнопки (1) или (2), затем нажмите кнопку (4) для завершения настройки.

Работа обогревателя

Быстрый старт

Нажмите и удерживайте кнопку (4) более 2 секунд. (за исключением выполнения программирования или ввода настроек)

Включение питания



Нажмите и удерживайте кнопку (4) менее 2 секунд.

Для выбора пункта меню (☰) используйте кнопку (1) или (2). Затем нажмите кнопку (4) для завершения настройки.



Если применимо, используйте кнопку (1) или (2) для настройки точки заданного значения температуры.



Для выбора значений времени работы используйте кнопки (1) или (2), затем нажмите кнопку для завершения настройки (4).



Включена функция обогрева.

* Время работы можно увеличивать до 720 минут, настройкой по умолчанию является 120 минут.

Питание выключено

Для выбора пункта меню (☰) используйте кнопку (1) или (2). Затем нажмите кнопку (3) для выключения обогревателя. Или нажмите и удерживайте кнопку (3) более 2 секунд.



ПРЕДУПРЕЖДЕНИЕ

- Во время заполнения топливного бака обогреватель должен быть выключен. Легкогорючее топливо может стать причиной пожара.
- Соблюдайте осторожность, не прикасайтесь к нагретой выхлопной трубе, невнимательное отношение при выполнении ремонтных работ может привести к ожогам

ВНИМАНИЕ

- Не размещайте предметы на верхней части корпуса обогревателя или вблизи впускных/выпускных отверстий для воздуха. В противном случае обогреватель может перегреться или прекратить работать.
- Не используйте обогреватель на заправочных станциях или в замкнутом пространстве.

Настройка температуры во время работы устройства



OQT045118



Для выбора пункта меню (☰) используйте кнопку (1) или (2). Затем нажмите кнопку (4) для завершения настройки.



Используйте кнопку (1) или (2) для настройки точки заданного значения температуры. Затем нажмите кнопку (4).



Используйте кнопку (1) или (2) для настройки рабочего времени. Затем нажмите кнопку (4).



Температура установлена правильно.

- Обогреватель воздуха можно использовать таким же образом, как и обогревателем системы вентиляции (☼).
- При изменении меню выбранное меню будет мигать.

Установите время и день недели



OQT045118



Для выбора значений текущего времени используйте кнопки (1) или (2), затем нажмите кнопку для завершения настройки (4).



Для выбора значений текущего дня недели используйте кнопки (1) или (2), затем нажмите кнопку (4) для завершения настройки.

⚠ ВНИМАНИЕ

- Не разбирайте и не собирайте обогреватель. Неправильный ремонт может привести к повреждению автомобиля.
- Для обеспечения равномерной подачи топлива включайте обогреватель на 20 минут не реже одного раза в месяц.

⚠ ПРЕДУПРЕЖДЕНИЕ

Во время работы обогревателя не касайтесь теплопроводного канала. При невнимательном отношении **Вы можете получить ожог.**

Настройка программы (резервирование)



OQT045118



Для выбора пункта меню (P) используйте кнопку (1) или (2). Затем нажмите кнопку (4).



Используйте кнопку (1) или (2) для выбора желаемого режима (P1, P2, P3). Затем нажмите кнопку (4).

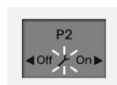

Для выбора пункта меню (/) используйте кнопку (1) или (2). Затем нажмите кнопку (4).



Для выбора дня недели используйте кнопку (1) или (2). Затем нажмите кнопку (4).



Используйте кнопку (1) или (2) для настройки времени отключения. Затем нажмите кнопку (4).



Для выбора пункта меню ())) используйте кнопку (1) или (2). Затем нажмите кнопку (4).



Используйте кнопку (1) или (2) для настройки точки заданного значения температуры. Затем нажмите кнопку (4).



Используйте кнопку (1) или (2) для настройки рабочего времени. Затем нажмите кнопку (4).

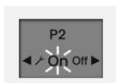

Нажмите кнопку (4) для подтверждения настройки «Включить».



Если настройка программы успешно завершена, появится символ (P).

Активированная память программы обозначается на дисплее символом (✓).

Выключение программы (резервирование)



OQT045118

Продолжайте действовать таким образом до выбора третьей по порядку настройки программы (резервирование).

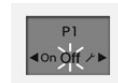

Для выбора настройки «Выключить» используйте кнопку (1) или (2). Нажмите кнопку (4) для подтверждения настройки «Выключить».

Настройка времени резервирования обогревателя (пример)

Если время резервирования (время выключения) обогревателя установлено на 6 часов, а время работы составляет один час, то обогреватель будет работать до 5 часов.

(Время резервирования)-(время работы) = (время запуска)

- Вы можете выбрать настройку программы (резервирование) из трех типов (P1, P2, P3).
- Используйте кнопку (1) или (2) для выбора группы дней недели Mon – Fri (Пн-Пт), Sat – Sun (Сб-Вс), Mon – Sun (Пн-Вс) или дня недели Mon (Пн), Tue (Вт), Wed (Ср), Thu (Чт), Fri (Пт), Sat (Сб),

Часы работы нагревателя в режиме обогрева

1. По умолчанию время работы обогревателя установлено на 120 минут.
2. В случае необходимости время работы можно увеличивать до 720 минут (процедура установки времени приведена в инструкции к обогревателю).

Экран ошибки

При возникновении неисправности на экране переключателя появляется сообщение «Error» (Ошибка).

Если на переключателе отображается «Error», следует обратиться в ближайший сервисный центр или к партнеру по сервисному обслуживанию автомобилей.

- Экран ошибки (пример)



Проверьте аккумуляторную батарею и предохранитель источника питания в ближайшем сервисном центре или у партнера по сервисному обслуживанию автомобилей.



Проверьте уровень топлива и наличие возможного засорения впускных и выпускных отверстий обогревателя. Проверка должна выполняться в ближайшем сервисном центре или у партнера по сервисному обслуживанию автомобилей.



Проверьте аккумуляторную батарею автомобиля.

ВЕЩЕВОЙ ЯЩИК

Эти отделения могут использоваться для хранения мелких предметов, необходимых водителю и пассажиру.

ПРИМЕЧАНИЕ

- В целях предотвращения кражи не оставляйте ценные предметы в вещевом ящике.
- При движении крышки всех вещевых ящиков должны быть закрытыми. Не помещайте такое количество предметов в вещевой ящик, при котором крышка вещевого ящика не будет закрываться.

⚠ ПРЕДУПРЕЖДЕНИЕ

Запрещается хранить в транспортном средстве зажимы, пропановые баллоны или другие огнеопасные или взрывчатые материалы. Подобные предметы могут загореться и/или взорваться, если автомобиль подвержен воздействию низких или высоких температур в течение продолжительного времени.

Отсек для вещей под крышей кабины (при наличии)

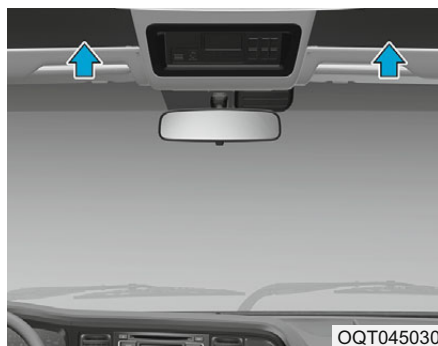

Вещевой ящик над ветровым стеклом.

⚠ ПРЕДУПРЕЖДЕНИЕ

Не храните тяжелые или острые предметы внутри ящика.

Такие предметы могут выпасть из ящика в случае резкой остановки или аварии и стать причиной травмы пассажиров автомобиля.

Перчаточный ящик

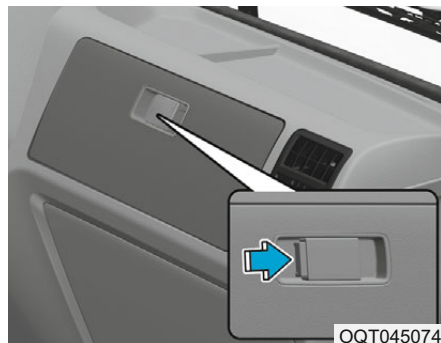

Чтобы открыть перчаточный ящик, потяните ручку, после чего он откроется автоматически. После использования закройте перчаточный ящик.

⚠ ПРЕДУПРЕЖДЕНИЕ

В целях избежания риска травм в случае ДТП или резкой остановки всегда закрывайте дверцу ящика во время движения.

ПРИМЕЧАНИЕ

Не храните продукты в перчаточном ящике.

Центральное сиденье (при наличии)



- Для использования отдела консоли нажмите на рычаг и наклоните спинку сиденья вперед.
- Для использования центрального сиденья поднимите спинку, пока она не зафиксируется.

Задняя консоль

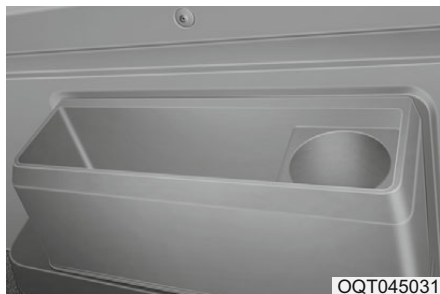

Задняя консоль расположена в задней части центрального сиденья. В ней можно хранить небольшие предметы.

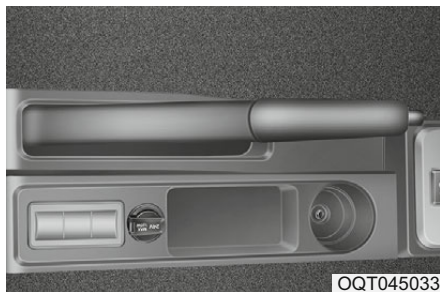

Центральная консоль

В ней можно хранить небольшие предметы.

Дверной карман

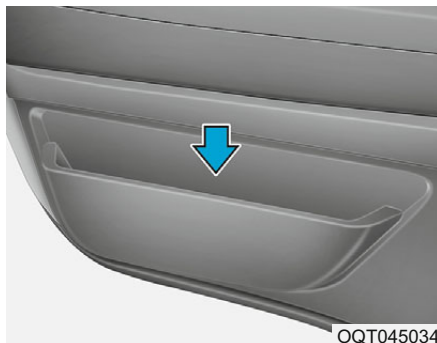

Дверной карман расположен в нижней части двери водителя и пассажира. В нем можно хранить небольшие предметы.

ОСОБЕННОСТИ САЛОНА

Прикуриватель (при наличии)

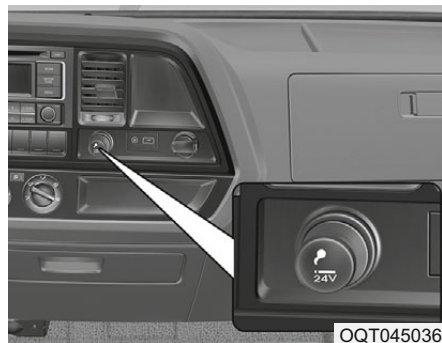

Для работы прикуривателя ключ зажигания должен быть установлен в положение «ACC» или «ON».

Для пользования прикуривателем следует нажать на рукоятку подвижной части до фиксированного положения. При нагревании элемента прикуриватель выскочит в положение «готовности».

Не удерживайте прикуриватель внутри. Это может привести к повреждению нагревательного элемента и создать опасность пожара.

ПРИМЕЧАНИЕ

Использование подключаемых устройств (например, бритв, пылесосов, чайников) может повредить розетку питания или привести к электрической неисправности.

⚠ ПРЕДУПРЕЖДЕНИЕ

- Не удерживайте прикуриватель внутри после того, как он нагрелся, это приведет к перегреву.
- Если прикуриватель самостоятельно не выталкивается в течение 30 секунд, извлеките его, чтобы избежать перегрева.
- Недопустимо вставлять посторонние предметы в розетку прикуривателя. Это может стать причиной повреждения прикуривателя.

Пепельница (при наличии)

Для возможности использования пепельницы необходимо открыть крышку.

Чтобы очистить или вытряхнуть пепельницу, вытащите ее.

⚠ ПРЕДУПРЕЖДЕНИЕ

Использование пепельницы

- Не используйте пепельницы автомобиля в качестве мусорника.
- Если положить горящие сигареты или спички в пепельницу с другими горючими материалами, это может стать причиной возгорания.

Держатель для напитков

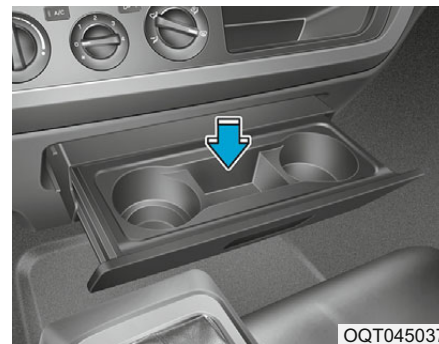

В держатель чашек можно поставить чашки или небольшие банки с напитками.

ПРИМЕЧАНИЕ

Не ставьте незакрытые чашки в держатель для напитков, когда автомобиль движется. Проливание жидкости может привести к неисправности электрических систем.

⚠ ПРЕДУПРЕЖДЕНИЕ

Держите банки и бутылки подальше от воздействия прямых солнечных лучей и не держите их в автомобиле, где может повыситься температура в салоне. Они могут взорваться.

⚠ ПРЕДУПРЕЖДЕНИЕ

- Не ставьте незакрытые чашки в держатель для напитков, когда автомобиль движется. Горячие напитки могут пролиться и обжечь Вас. Резкий приступ боли от ожога может привести к потере управления автомобилем.
- Для снижения риска личной травмы в случае резкой остановки или столкновения не ставьте незакрытые бутылки, стаканы, банки и тд. в держатель для напитков во время движения.

Солнцезащитный козырек

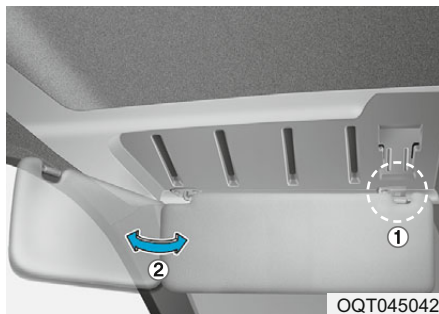

Чтобы закрыться от прямых лучей, проходящих через ветровое или боковое стекла, используйте солнцезащитный козырек.

Чтобы воспользоваться солнцезащитным козырьком, потяните его вниз.

Чтобы воспользоваться солнцезащитным козырьком бокового стекла, потяните козырек вниз, отстегните от кронштейна (1) и разверните к боковому стеклу (2).

⚠ ПРЕДУПРЕЖДЕНИЕ

Для вашей безопасности, не загромождайте обзор, используя козырек от солнца.

Розетка питания (при наличии)



Розетка питания изготовлена для мобильных телефонов и других устройств, разработанных для работы от электрической системы автомобиля.

ВНИМАНИЕ

- Розетку питания следует использовать только при включенном двигателе, а разъем устройства следует извлекать после использования. Подключение устройств к розетке питания при выключенном двигателе может привести к разрядке аккумуляторной батареи.
- Следует подключать только электрические устройства, рассчитанные на меньшее напряжение и мощность, чем указано на розетке.
- При использовании розетки питания установите обогреватель или кондиционер в самый низкий уровень работы.
- Закрывайте крышку, если розетка питания не находится в использовании.

(Продолжение)

(Продолжение)

- Некоторые электрические устройства могут излучать помехи при подключении к розетке питания автомобиля. Такие электрические устройства могут привести к повышенному звуковому шуму и нарушению работы других электрических систем автомобиля.

ПРЕДУПРЕЖДЕНИЕ

Не помещайте пальцы и другие предметы (булавки и т. д.) в розетку питания и не прикасайтесь к ней мокрыми руками это может привести к поражению электрическим током.

Крючок для одежды



ВНИМАНИЕ

Не подвешивайте тяжелую одежду, поскольку это может повредить крюк.

Информационно-развлекательную система

Антенна.....	4-2
Подключение USB и iPod®.....	4-2
Принцип работы аудиосистемы автомобиля	4-3
Уход за компакт-дисками	4-5

Проигрыватель компакт-дисков

Контроллеры и функции системы	4-14
Настройка	4-16
Радиоприемник	4-25
Основной способ использования: Звуковой компакт-диск/компакт-диск MP3/USB / USB / iPod® / My Music	4-28
AUX (Вспомогательные устройства)	4-34
Аудиосистема <i>Bluetooth</i> ® Wireless Technology Audio	4-35
Телефон.....	4-36

РАДИО 1 (RADIO, AUX)

Использование Радио, уровня громкости и управления аудиосистемой	4-40
---	------

РАДИО 2 (RADIO, USB, AUX)

Радио, настройка, регулировка громкости.....	4-44
Использование USB или AUX.....	4-48
Использование iPod®.....	4-52

Аудиосистема (без сенсорного экрана)

Функции аудиосистемы	4-55
Радио	4-60
Мультимедиа	4-61
Телефон.....	4-68
Настройка	4-73

Декларация соответствия

	4-76
--	------

ИНФОРМАЦИОННО-РАЗВЛЕКАТЕЛЬНУЮ СИСТЕМА

Антенна



Антенна автомобиля предназначена для приёма радиосигналов и AM и FM-диапазонов.

Подключение USB и iPod® (При наличии)

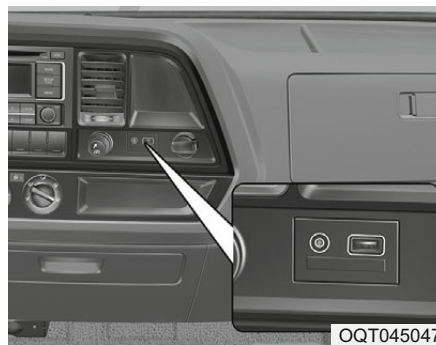

Если автомобиль оснащен дополнительным и/или USB (универсальная последовательная шина) портом или iPod портом, вы можете использовать дополнительный порт для подключения аудиоустройств, USB-порт для подключения USB-устройств, а порт iPod - для подключения плеера iPod.

i Информация

При подключении портативных аудиоустройств к розетке во время воспроизведения возможно возникновение шумов. В этом случае используйте источник питания портативного аудиоустройства.

* iPod® - товарный знак компании Apple Inc.

ПРИНЦИП РАБОТЫ АУДИОСИСТЕМЫ АВТОМОБИЛЯ



Радиосигналы AM и FM передаются с высотных радиопередатчиков, расположенных вокруг города. Они улавливаются радиоантенной транспортного средства. Затем радио принимает этот сигнал и передает на динамики транспортного средства.

При улавливании антенной транспортного средства радиосигнала высокой интенсивности совершенная конструкторская разработка аудиосистемы обеспечивает наилучшее возможное качество воспроизведения.

Однако в некоторых случаях сигнал, поступающий к транспортному средству, может быть слабым и нечетким.

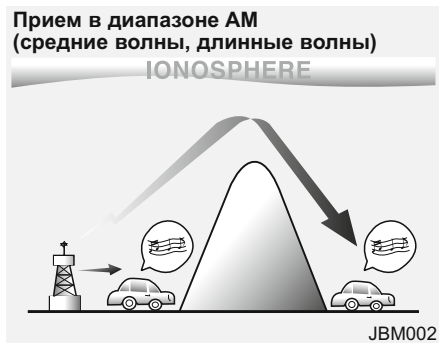

Сигнал AM передается на большее расстояние, чем сигнал FM. Это происходит потому, что радиоволны в диапазоне AM передаются на низких частотах. Эти длинные, низкие радиочастотные волны могут огибать Землю, а не распространяться по прямой в атмосфере. Кроме того они огибают препятствия и поэтому обеспечивают лучшее покрытие сигнала.



Сигнал FM передается на высоких частотах и не искривляется, проходя вдоль поверхности Земли. Поэтому сигнал FM обычно начинает затухать на коротком расстоянии от передающей радиостанции. Кроме того, на интенсивность сигналов FM в значительной степени влияют здания, горы и прочие препятствия. В определенных условиях это можно воспринять как неполадки радиоприемника. Указанные ниже состояния являются нормальными и не указывают на неисправность радио.

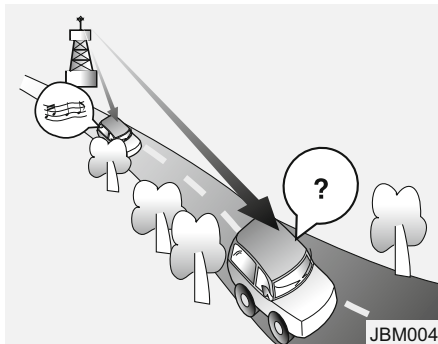

- Затухание сигнала – по мере удаления автомобиля от передающей радиостанции сигнал будет ослабевать и звук начнет затухать. В таких случаях рекомендуется выбрать другую, более мощную станцию.
- Искажения/помехи – слабые сигналы FM или крупные препятствия между передатчиком и радиоприемником могут нарушать сигнал и вызывать шумовые помехи или искажения. Уменьшив уровень высоких частот, можно уменьшить этот эффект до устранения нарушений.

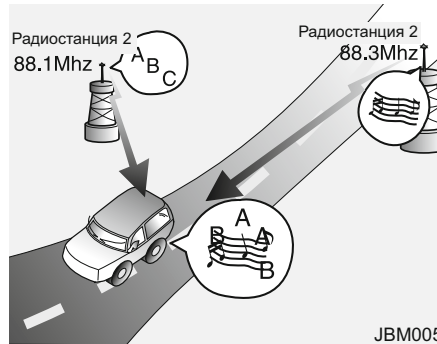

- Переключение станции – по мере того как сигнал FM ослабевает, может воспроизводиться другой, более интенсивный сигнал на той же частоте. Это происходит потому, что радиоприемник настраивается на наиболее интенсивный сигнал. В этом случае выберите другую станцию с более интенсивным сигналом.
- Взаимопогашение с нескольких направлений – радиосигнал принимается с нескольких направлений, что может вызвать искажение или дрожание звука.

Это может быть вызвано приемом прямого и отраженного сигнала от одной и той же станции или сигналами от двух станций с близкими частотами. В этом случае выберите другую станцию до устранения указанного состояния.

Использование мобильного телефона или радиации

При использовании мобильного телефона внутри транспортного средства могут возникать помехи для работы аудиосистемы. Это не означает неисправность аудиосистемы. В этом случае следует использовать мобильный телефон, находясь как можно дальше от аудиоустройства.

ПРИМЕЧАНИЕ

При использовании в транспортном средстве систем связи, таких как мобильный телефон или рация, должна быть установлена отдельная внешняя антенна. Если мобильный телефон или рация используются только с внутренней антенной, они могут создавать помехи, препятствующие нормальной работе электрической системы транспортного средства.

⚠ ПРЕДУПРЕЖДЕНИЕ

Недопустимо использовать мобильный телефон во время движения. Для использования мобильного телефона необходимо остановить транспортное средство в безопасном месте.

iPod®

iPod® – зарегистрированный торговый знак компании Apple Inc.

Bluetooth® Wireless Technology

Словесный знак и логотип Bluetooth® являются зарегистрированными торговыми знаками Bluetooth SIG, любое использование таких знаков HYUNDAI осуществляется по лицензии. Другие торговые знаки и торговые наименования принадлежат соответствующим владельцам.

Для использования Bluetooth® Wireless Technology, на сотовом телефоне должна быть включена Bluetooth® Wireless Technology.

**Уход за компакт-дисками**

- Если температура в салоне слишком высокая, то перед использованием системы следует открыть окно для его проветривания.
- Копирование и использование без разрешения файлов MP3 или WMA незаконно. Используйте компакт-диски, записанные только законными способами.
- Запрещается использовать для чистки компакт-дисков летучие средства, такие как бензин и разбавитель, стандартные чистящие средства и антистатик для аналоговых дисков.
- Для предотвращения повреждения поверхности компакт-диски следует брать только за кромки или за центральное отверстие.
- Перед воспроизведением поверхность диска должна быть очищена мягкой тканью (чистить следует в направлении от центра к внешнему краю).
- Избегайте повреждений поверхности диска и не наклеивайте на нее клейкую ленту или бумагу.
- В CD-плеер можно вставлять только компакт-диски (запрещается устанавливать больше одного компакт-диска за раз).

- Для защиты от царапин и грязи компакт-диски должны храниться в соответствующих коробках. Некоторые типы компакт-дисков (CD-R и CD-RW), выпускаемые определенными производителями или звукозаписывающими компаниями, могут не воспроизводиться. В этих случаях попытка продолжить использование может привести к повреждению аудиосистемы.

ПРИМЕЧАНИЕ

Воспроизведение несовместимых звуковых компакт-дисков с защитой от копирования

Воспроизведение в автомобильной аудиосистеме некоторых защищенных от копирования компакт-дисков, несовместимых с международным стандартом цифровой звуковой системы (Red Book), может оказаться невозможным. Следует иметь в виду, что невозможность воспроизведения защищенного от копирования компакт-диска может указывать на дефект компакт-диска, а не CD-плеера.

ПРИМЕЧАНИЕ

Порядок воспроизведения файлов (папок):

1. Порядок воспроизведения композиций: ① – ⑭ последовательно.
2. Порядок воспроизведения папок:
3. Папка, в которой отсутствуют звуковые файлы, не отображается.

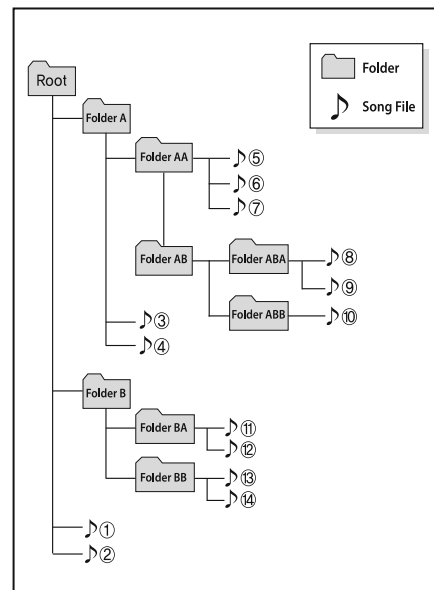
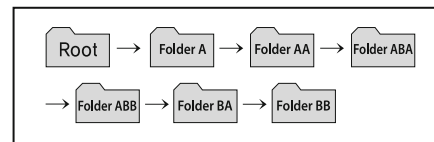

ПРЕДУПРЕЖДЕНИЕ

- Не следует смотреть на экран длительное время во время управления автомобилем. Длительное сосредоточение внимания на экране может стать причиной дорожно-транспортного происшествия.
- Запрещается разбирать, собирать или модифицировать аудиосистему. Эти действия могут стать причиной аварии, пожара или поражения электрическим током.
- Использование телефона во время движения снижает уровень внимания к дорожным условиям и увеличивает вероятность аварии. Телефон можно использовать только после остановки транспортного средства в безопасном месте.
- Не допускайте попадания воды или инородных предметов внутрь устройства. Это может стать причиной выделения дыма, возникновения пожара или повреждения устройства.

(Продолжение)

(Продолжение)

- При отсутствии изображения на экране или звука следует воздержаться от использования устройства, так как это может указывать на неисправность изделия. В случае использования при таких условиях вероятно получение травмы (ожог, поражение электрическим током) или повреждение изделия.
- Запрещается прикасаться к антенне во время грозы, так как это может привести к поражению электрическим током в случае удара молнии.
- Запрещается останавливаться в запрещенных или ограниченных для парковки местах с целью использования устройства. Это может стать причиной дорожно-транспортного происшествия.
- Система должна использоваться при включенном зажигании. Продолжительное использование при включенном зажигании может привести к разряду аккумуляторной батареи.

(Продолжение)

(Продолжение)

- Отвлечение внимания во время управления транспортным средством может привести к потере управления, следствием чего может стать дорожно-транспортное происшествие, тяжелая травма и смерть. Основной обязанностью водителя является безопасное и правомерное управление автомобилем. Во время управления автомобилем не следует использовать портативные устройства и прочее оборудование или системы автомобиля, которые могут отвлекать внимание водителя или которые запрещены законом.

ПРИМЕЧАНИЕ

- Управление устройством во время вождения может стать причиной аварии вследствие снижения внимания к окружающей обстановке. Для использования устройства следует сначала остановить транспортное средство в безопасном месте.

(Продолжение)

(Продолжение)

- Уровень звука должен быть отрегулирован так, чтобы водитель мог слышать звуки, доносящиеся снаружи транспортного средства. Движение в условиях, когда водитель не слышит доносящиеся извне звуки, может стать причиной дорожно-транспортного происшествия.
- При включении устройства следует обратить внимание на настройку уровня громкости звука. Внезапный очень громкий звук при включении устройства может привести к нарушению слуха. (Отрегулируйте уровень громкости до приемлемого уровня, прежде чем выполнять настройку устройства).
- Перед использованием устройства нужно включить зажигание. Не следует включать аудиосистему на длительный период времени при выключенном зажигании, так как это может привести к разрядке аккумуляторной батареи.
- При очистке устройство должно быть выключено. Для очистки следует использовать мягкую сухую ткань.

(Продолжение)

(Продолжение)

- Устройство не должно подвергаться воздействию ударов. Чрезмерное давление на переднюю часть монитора может привести к повреждению ЖК-экрана или сенсорного экрана. Запрещается использовать грубые материалы, ткани, пропитанные химическими веществами, или растворители (спирт, бензол, разбавители и т. д.), так как они могут повредить панель устройства или вызвать изменение цвета/ухудшение качества покрытия.
- Запрещается ставить рядом с аудиосистемой напитки. Разливание напитков может стать причиной неисправностей системы.
- В случае неисправности устройства следует обратиться по месту приобретения товара или в центр послепродажного обслуживания.
- В электромагнитной обстановке на устройство могут воздействовать шумовые помехи.
- Следует избегать попадания на приборную панель едких растворов, таких как духи и косметическое масло, так как они могут вызвать повреждение и обесцвечивание поверхности.

i Информация

- Использование USB устройства

- Если используется внешнее USB-устройство, то при запуске двигателя транспортного средства следует убедиться, что устройство не подключено. Устройство следует подключать после запуска двигателя.
- Запуск двигателя при подключенном USB-устройстве может привести к повреждению устройства. (USB-носители очень чувствительны к перепадам напряжения.)
- Если двигатель запускается или останавливается во время подключения внешнего USB-устройства, то может произойти сбой в работе внешнего USB-устройства.
- Система может не воспроизводить неоригинальные файлы MP3 или WMA.
 - 1) Возможно воспроизведение MP3-файлов со степенью сжатия только 8 – 320 кбит/с.
 - 2) Возможно воспроизведение аудио-файлов в формате WMA со степенью сжатия только 8 – 320 кбит/с.

(Продолжение)

(Продолжение)

- При подключении и отключении внешнего USB-устройства следует учитывать воздействие статического электричества.
- Кодированные MP3-плееры не распознаются.
- Подключенное внешнее USB-устройство, в зависимости от его состояния, может не распознаваться.
- Если размер кластера на внешнем USB-устройстве не равен 512 байт или 2048 байт, то устройство может быть не распознано.
- Следует использовать только устройства, отформатированные в файловую систему FAT 12, FAT 16, FAT 32.
- USB-устройства без аутентификации USB-интерфейса могут не распознаваться.
- Следует убедиться, что вывод USB не соприкасается с телом человека или другими предметами.
- Если в течение короткого периода времени несколько раз отключить и снова подключить USB-устройство, это может стать причиной его повреждения.
- При подключении и отключении USB-устройства может раздаваться необычный шум.

(Продолжение)

(Продолжение)

- Если отключить внешнее USB-устройство в режиме воспроизведения USB, то внешнее USB-устройство может быть повреждено. Следовательно, внешнее USB-устройство необходимо отсоединить перед отключением аудиосистемы или переключением в другой режим (например, радиоприемник или CD-плеер).
- Время, необходимое для распознавания внешнего USB-устройства, зависит от емкости устройства или типа сохраненных на нем файлов.
- Не следует использовать USB-устройство для каких-либо иных целей, кроме воспроизведения музыкальных файлов.
- Воспроизведение видео через USB не поддерживается.
- Использование каких-либо USB-принадлежностей, таких как зарядные устройства или нагреватели, может отрицательно сказаться на характеристиках USB-интерфейса.

(Продолжение)

(Продолжение)

- Если используется приобретенный отдельно USB-концентратор, то USB-устройство может не распознаваться аудиосистемой транспортного средства. В этом случае следует подключить USB-устройство непосредственно к мультимедийному выводу транспортного средства.
- Если USB устройство разделено на логические носители, то аудиосистема автомобиля распознает только файлы аудиозаписи на носителе с наивысшим приоритетом.
- Например, такие устройства (как MP3-плеер, мобильный телефон, цифровой фотоаппарат) могут не распознаваться стандартным USB-интерфейсом.
- Зарядка через USB может не поддерживаться некоторыми мобильными устройствами.
- Подключение USB HDD или аналогичных USB-устройств не поддерживается из-за вибрации транспортного средства (такие как i-stick, например).
- Некоторые нестандартные USB-устройства (USB-накопители в металлическом корпусе) могут не распознаваться.

(Продолжение)

(Продолжение)

- Некоторые устройства чтения карт памяти USB (таких как CF, SD, micro SD и т. п.) или внешние жесткие диски могут не распознаваться.
- Защищенные ЦПП (цифровой регламентацией прав) музыкальные файлы могут не распознаваться.
- При использовании этой аудиосистемы хранящиеся на USB-накопителе данные могут быть утеряны. Регулярно выполняйте резервное копирование важных данных на другое устройство хранения.
- Следует избегать использования USB-накопителей с цепочками для ключей или в виде дополнительных устройств к мобильным телефонам, так как при этом может быть повреждено USB-гнездо. Следите за тем, чтобы использовались только устройства с разъемом штекерного типа.



i Информация

- Использование iPod® устройства

- Некоторые модели iPod® могут не поддерживать протокол обмена данными, поэтому файлы могут не воспроизводиться.

Поддерживаемые модели iPod®:

- iPod® Mini
- iPod® 4-го (Photo) ~ 6-го (Classic) поколения
- iPod® Nano 1 - 4 поколения
- iPod® Touch 1 – 2 поколения
- Порядок поиска или воспроизведения записей на iPod® может отличаться от предусмотренного в аудиосистеме.
- В случае сбоя работы устройства iPod® перезагрузите iPod®. (Инструкции по перезагрузке см. в руководстве по эксплуатации устройства iPod®)
- В случае низкого уровня заряда батареи iPod® может работать со сбоями.

(Продолжение)

(Продолжение)

- Некоторые устройства iPod®, такие как iPhone®, могут подключаться через интерфейс Bluetooth® Wireless Technology. Устройство должно иметь функцию передачи звука через Bluetooth® Wireless Technology (например, возможность подключения стереонаушников с Bluetooth® Wireless Technology). При этом устройство может воспроизводить файлы, но аудиосистема не может управлять им.
- Чтобы использовать функции iPod® аудиосистемы используйте кабель, который предлагается к iPod® устройству.
- Нарушения в работе могут быть вызваны характеристиками устройства iPod®/iPhone®.
- Если iPhone® одновременно подключен через Bluetooth® Wireless Technology и USB, звук может воспроизводиться неправильно. Для изменения выхода звука (источника) выберите в iPhone® разъем Dock или Bluetooth® Wireless Technology.

(Продолжение)

(Продолжение)

- При подключении устройства iPod® к мультимедийному разъему с помощью кабеля питания для iPod® следите за тем, чтобы кабель был присоединен плотно. В противном случае возможен сбой связи между iPod® и аудиосистемой.
- При регулировке звуковых эффектов iPod® и аудиосистемы звуковые эффекты обоих устройств будут перекрываться и могут снизить или качество звука или исказить его.
- Деактивируйте (выключите) функцию эквалайзера iPod® при регулировке громкости аудиосистемы автомобиля, и выключите эквалайзер аудиосистемы при использовании эквалайзера iPod®.
- Если устройство iPod® не используется совместно с аудиосистемой автомобиля, отсоедините от него кабель для iPod®. В противном случае iPod® может оставаться во вспомогательном режиме и функционировать неправильно.
- Приобретая iPod или iPhone следует учитывать, что длинные кабели (кроме кабеля 1 м) не распознаются.

i Информация

Использование мобильного телефона с технологией *Bluetooth®* Wireless Technology

- Не следует использовать мобильный телефон или выполнять настройки *Bluetooth®* Wireless Technology (например, сопряжение телефона во время управления автомобилем).
- Некоторые телефоны с функцией *Bluetooth®* Wireless Technology могут не распознаваться системой или быть не полностью совместимыми с системой.
- Перед использованием функций *Bluetooth®* Wireless Technology, связанных с аудиосистемой, следует изучить руководство пользователя мобильного телефона относительно использования функции *Bluetooth®* Wireless Technology.
- Для использования функций *Bluetooth®* Wireless Technology необходимо выполнить сопряжение телефона с аудиосистемой.
- При нахождении телефона (в автомобиле) вне зоны доступа сотовой связи (в туннелях, на подземных стоянках, в горной местности и т. д.) использование громкой связи будет невозможно.

(Продолжение)

(Продолжение)

- Если сигнал сотовой связи слабый или слишком шумно в салоне автомобиля, голос абонента может быть плохо слышен.
- Не следует располагать телефон около металлических предметов, это может привести к нарушению связи с системой *Bluetooth®* Wireless Technology или станциями сотовой связи.
- В случае подключения телефона с использованием функций *Bluetooth®* Wireless Technology телефон может разряжаться быстрее обычного из-за дополнительных операций, связанных с работой системы *Bluetooth®* Wireless Technology.
- Некоторые мобильные телефоны или другие устройства могут быть источником электромагнитных помех или могут вызывать нарушение в работе аудиосистемы. В этом случае проблема может быть решена перемещением телефона в другое место.
- Имена контактов телефона должны быть сохранены на английском языке, иначе они могут отображаться некорректно.

(Продолжение)

(Продолжение)

- Если задан приоритет, то при включении зажигания (IGN/ACC) телефон *Bluetooth*[®] Wireless Technology будет подключен автоматически.

Подключение телефона с *Bluetooth*[®] Wireless Technology будет выполнено автоматически, даже если он находится снаружи транспортного средства.

Если автоматическое подключение телефона с *Bluetooth*[®] Wireless Technology не требуется, следует выключить функцию *Bluetooth*[®] Wireless Technology.

- Качество и громкость звука при использовании громкой связи у разных мобильных телефонов может различаться.
- Функция *Bluetooth*[®] Wireless Technology может использоваться только в случае сопряжения и подключения телефона к устройству. Более подробная информация о сопряжении и подключении телефонов с функцией *Bluetooth*[®] Wireless Technology приводится в разделе «Настройка телефона».

(Продолжение)

(Продолжение)

- При подключении мобильного телефона с помощью функции *Bluetooth*[®] Wireless Technology в верхней части экрана появляется значок ().

Если значок () не отображается, это указывает на отсутствие подключения устройства с *Bluetooth*[®] Wireless Technology.

Перед использованием устройство должно быть подключено. Более подробная информация о мобильных телефонах с функцией *Bluetooth*[®] Wireless Technology приводится в разделе «Настройка телефона».

- Сопряжение и подключение мобильного телефона с функцией *Bluetooth*[®] Wireless Technology может быть выполнено только в случае включения функции *Bluetooth*[®] Wireless Technology на мобильном телефоне. (Способ включения функции *Bluetooth*[®] Wireless Technology может различаться на разных телефонах.)

(Продолжение)

(Продолжение)

На некоторых мобильных телефонах включение зажигания во время разговора с использованием беспроводной гарнитуры *Bluetooth*[®] Wireless Technology может привести к отключению вызова. (При включении зажигания следует включить на мобильном телефоне обратный вызов).

- Некоторые функции могут поддерживаться не всеми мобильными телефонами и устройствами с *Bluetooth*[®] Wireless Technology не поддерживаться.
- Работа *Bluetooth*[®] Wireless Technology может быть неустойчивой, в зависимости от состояния связи.
- В электромагнитной обстановке на устройство могут воздействовать шумовые помехи.

Проигрыватель компакт-дисков (для моделей с функцией RDS)



КОНТРОЛЛЕРЫ И ФУНКЦИИ СИСТЕМЫ

* Дисплей и настройки у различных моделей аудиосистем могут различаться.

Головное устройство аудиосистемы (для моделей с функцией RDS)



1. **▲** (извлечь)
 - Извлечение компакт-диска.

2. **RADIO**
 - Переключение в режим FM/AM.
 - При каждом нажатии этой кнопки режим меняется в следующей последовательности: FM1 → FM2 → FMA → DAB1 → DAB2 → AM.
3. **MEDIA**
 - Измерение режима на компакт-диск, USB(iPod®), AUX, My Music, BT Audio.
 - При каждом нажатии кнопки производится переключение между носителями в следующем порядке: CD, USB(iPod®), AUX, My Music, BT Аудиосистема.
4. **PHONE**
 - Экран управления телефоном
 - * Если телефон не подключен, отображается экран подключения.
5. Регулятор POWER/VOLUME (ПИТАНИЕ/ГРОМКОСТЬ)
 - **⏻** Регулятор включения питания: включение/выключение питания при нажатии ручки.
 - **⦿** Регулятор громкости: регулировка громкости вращением ручки влево/вправо.

6. **^SEEK**, **▼TRACK**
 - Режим радиоприемника: автоматический поиск частот радиовещательного диапазона.
 - Режимы CD, USB, iPod®, My Music
 - Кратковременное нажатие кнопки (менее 0,8 сек.): переход к следующей или предыдущей композиции (файлу).
 - Нажатие и удерживание кнопки (более 0,8 с): быстрая перемотка текущей композиции назад или вперед.
7. **1** ~ **6**

(Предварительная установка)

 - Режим радиоприемника: сохранение частот (каналов) или прием на сохраненных частотах (каналах).
 - Режим CD, USB, iPod®, My Music
 - **1 RPT** : Повтор
 - **2 RDM** : Случайный выбор
 - На всплывающих экранах Radio (радиоприемник), Media (носитель), Setup (настройка) и Menu (меню) выбирается ряд меню.



8.

- При каждом кратковременном нажатии кнопки (не более 0,8 секунды) производится следующее: выключение экрана → включение экрана → выключение экрана Выкл.
- * Аудиосистема продолжает работать в прежнем режиме, выключается только экран. При выключенном экране, в случае нажатия любой кнопки, экран снова включается.

9.

- Режим радиоприемника
 - Кратковременное нажатие кнопки (менее 0,8 с): вкл./выкл. функции TA (дорожные сообщения)
 - Нажатие и удерживание кнопки (более 0,8 с): воспроизведение каждой радиостанции в течение 5 с.
- Мультимедийный режим
 - Нажатие и удерживание кнопки (более 0,8 с): воспроизведение каждой композиции (файла) в течение 10 с.

- * Повторное нажатие и удерживание кнопки позволяет продолжить прослушивание текущей композиции (файла).

10.

- Кратковременное нажатие кнопки (менее 0,8 с): Производится переключение между режимами: Дисплей, Звук, Телефон, Настройка системы Режимы.

11.

- Отображение меню для текущего режима.
- * Список iPod® : переход в верхнюю категорию

12.

- Режим компакт-диска MP3 или USB: Поиск папки

13. Ручка TUNE (настройка)

- Режим радиоприемника: изменение частоты вращением ручки влево/вправо
- Режим CD, USB, iPod®, My Music: переключение между композициями (файлами) вращением ручки влево/вправо
- * При отображении нужной композиции ее воспроизведение начинается после нажатия на ручку.
- Перемещение курсора во всех меню выбора и выбор меню

НАСТРОЙКА (для моделей с функцией RDS)

Настройки дисплея

Нажмите **SETUP** кнопку ▶ Выберите [Display] (Дисплей) при помощи регулятора TUNE или **1 RPT** кнопки ▶ Выберите меню при помощи регулятора **TUNE**

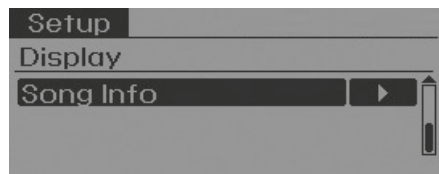
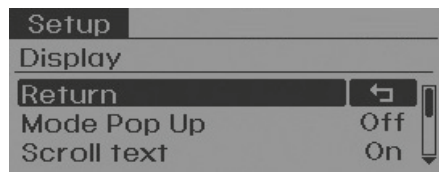

Всплывающий экран режима

[Mode Pop up] ▶ (режим всплывающего меню) ▶ меняет режим выбора **On**

- Во включенном состоянии нажать кнопку **RADIO** или **MEDIA** для отображения всплывающего экрана изменения режима.
- После появления всплывающего экрана, используйте регулятор **TUNE** или кнопки **1** ~ **6** для выбора желаемого режима.

Прокрутка текста

[Scroll text] ▶ Set **On** / **Off**

[Text Scroll] (прокрутка текста) ▶ Установить **On** / **Off**

- **On** : Непрерывная прокрутка
- **Off** : Прокрутка только один (1) раз.

Сведения о композиции

При воспроизведении MP3-файла выбрать отображение требуемой информации: «Folder/File» (папка и файл) или «Album/Artist/Song» (альбом, исполнитель и композиция).

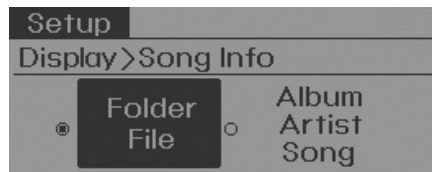

Параметры звука

Нажмите **SETUP** кнопку ▶ Выберите [Sound] (звук) при помощи регулятора TUNE или **2 RDM** кнопки ▶ Выберите меню при помощи регулятора **TUNE**

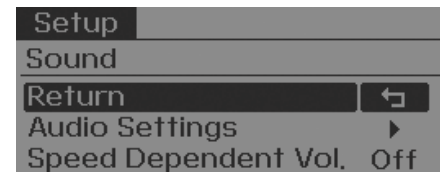

Аудионастройки

Это меню позволяет выполнить настройку низких, средних и высоких частот, микшера и баланса.

Выберите [Audio Settings] (настройки аудиосистемы) ▶ Выберите меню при помощи регулятора **TUNE** ▶ Поверните регулятор **TUNE** влево или вправо для настройки.

- Bass (низкие), Middle (средние), Treble (высокие) частоты: выбор тембра звучания.
- Fader (микшер), Balance (баланс): изменение фейдера и баланса.
- Default (по умолчанию): Восстановление настроек по умолчанию.
- * Return (возврат): повторное нажатие регулятора TUNE  во время регулировки значений приводит к возврату в родительское меню.

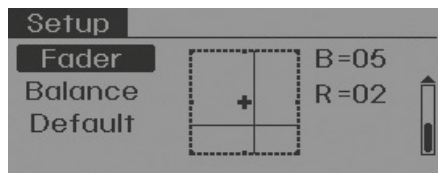
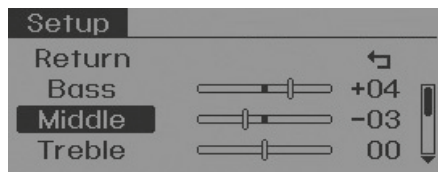

Изменение громкости в зависимости от скорости

Эта функция используется для изменения громкости звука в зависимости от скорости транспортного средства. Выберите [Speed Dependent Vol.] (громкость в зависимости от скорости) ▶ задайте [On/Off] (вкл./выкл.) с помощью ручки  TUNE (настройка)

Настройки системы

Нажмите **SETUP** кнопку ▶ Выберите [System] (система) при помощи регулятора TUNE или **5** кнопки ▶ Выберите меню при помощи регулятора  TUNE

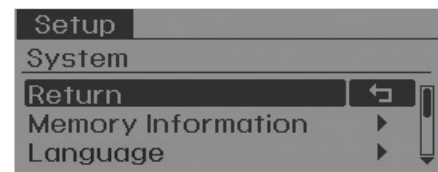

Сведения о памяти
(при наличии)

Вывод на дисплей информации об используемой в настоящее время и общей памяти системы.

Выбрать [Memory Information] (сведения о памяти) ▶ OK.

Используемая в данный момент память отображается с левой стороны, а полная память системы отображается с правой стороны.

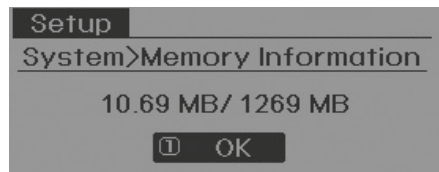

Язык

Данная функция используется для изменения языка интерфейса и распознавания голоса.

Выберите [Language] (язык) ▶
Настройте с помощью ручки TUNE (настройка).

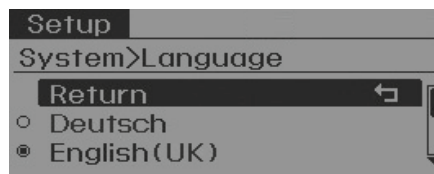

* После изменения языка произойдет перезагрузка системы.

* Языковая поддержка по регионам
- Deutsch, English(UK), Français,
Italiano, Español, Nederlands,
Svenska, Dansk, Русский, Polski,
Türkçe

SETUP (настройка)

Настройки дисплея

Нажмите **SETUP** кнопку ▶ Выберите [Display] (Дисплей) при помощи регулятора TUNE или **1 RPT** кнопки ▶ Выберите меню при помощи регулятора TUNE

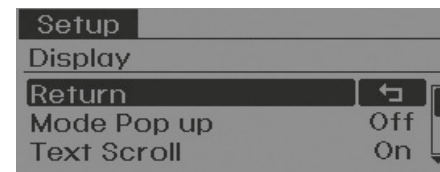

Всплывающий экран режима [Mode Pop up] (режим всплывающего меню) ► Изменение (On).

режим выбора

- Во включенном состоянии нажать кнопку **RADIO** или **MEDIA** для отображения всплывающего экрана изменения режима.
- После появления всплывающего экрана, используйте регулятор **TUNE** или кнопки **1** ~ **6** для выбора желаемого режима.

Прокрутка текста

[Text Scroll] (прокрутка текста) ► установить (On)/(Off)

- (On) : Непрерывная прокрутка
- (Off) : Прокрутка только один (1) раз.

Дисплей мультимедийной информации

При воспроизведении MP3-файла выбрать отображение требуемой информации: «Folder/File» (папка и файл) или «Album/Artist/Song» (альбом, исполнитель и композиция).



Параметры звука

Нажмите **SETUP** кнопку ► Выберите [Sound] (звук) при помощи регулятора **TUNE** или **2RDM** кнопки ► Выберите меню при помощи регулятора **TUNE**

Параметры звука

Это меню позволяет выполнить настройку низких, средних и высоких частот, микшера и баланса.

Выберите [Sound Settings] (настройки звука) ► Выберите меню при помощи регулятора **TUNE** ► Поверните регулятор **TUNE** влево или вправо для настройки.

- Bass (низкие), Middle (средние), Treble (высокие) частоты: выбор тембра звучания.
- Fader (микшер), Balance (баланс): изменение фейдера и баланса.
- Default (по умолчанию): Восстановление настроек по умолчанию.
- * Return (возврат): повторное нажатие регулятора **TUNE** во время регулировки значений приводит к возврату в родительское меню.

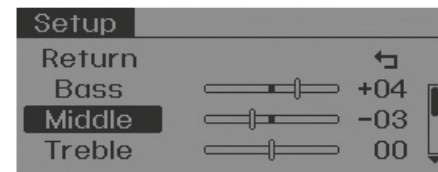

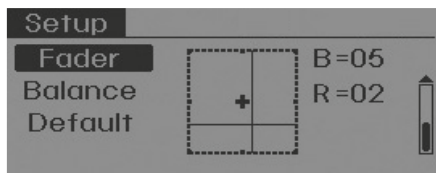

Изменение громкости в зависимости от скорости

Эта функция используется для изменения громкости звука в зависимости от скорости транспортного средства. Выберите [Speed Dependent Vol.] (громкость в зависимости от скорости) ▶ задайте [On/Off] (вкл./выкл.) с помощью ручки **TUNE** (настройка)

Настройки системы

Нажмите кнопку **SETUP** ▶ Выберите [System] (система)

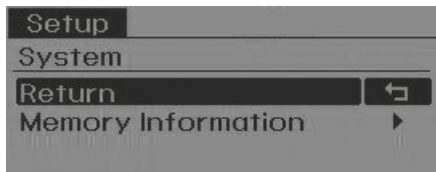

Сведения о памяти (при наличии)

Вывод на дисплей информации об используемой в настоящее время и общей памяти системы.

Выберите [Memory Information] (сведения о памяти) ▶ OK.

Используемая в данный момент память отображается с левой стороны, а полная память системы отображается с правой стороны.

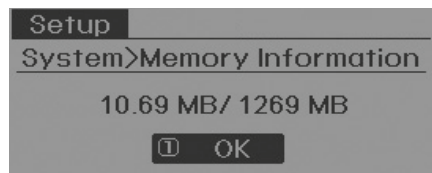

Настройка телефона (при наличии)

Нажмите кнопку **SETUP** ▶ Выберите [Phone] (телефон) (для моделей с функцией RDS)

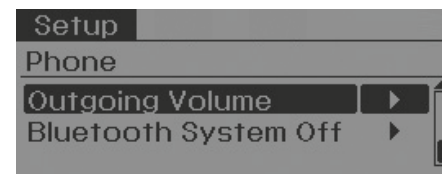
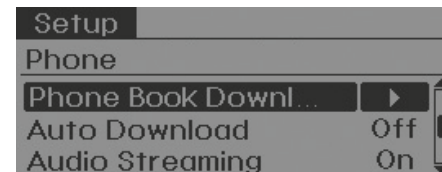
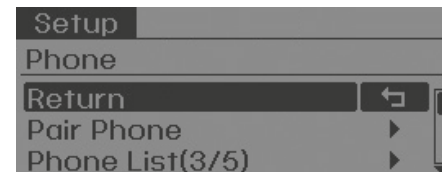

Нажмите кнопку **SETUP** ▶ Выберите [Phone] (телефон)

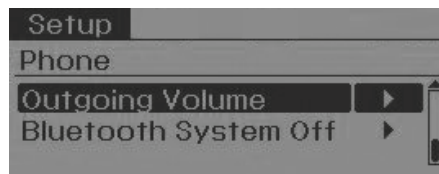
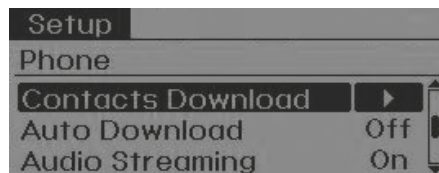
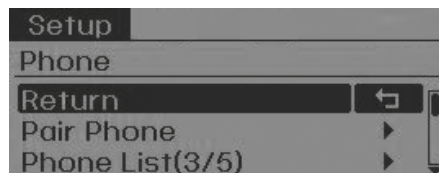

ПРИМЕЧАНИЕ

Для сопряжения с системой мобильного телефона, оснащенной функцией **Bluetooth® Wireless Technology**, необходимо сначала выполнить процедуры идентификации телефона и подключения. Поэтому установить сопряжение мобильного телефона во время движения невозможно. Сначала припаркуйте транспортное средство.

Сопряжение с телефоном

Выберите [Pair Phone] (сопряжение с телефоном) ▶ Настройте с помощью регулятора **TUNE** (настройка)

- 1 Выберите Выберите отображенные на мобильном телефоне имена устройств и подключитесь.
- 2 Введите ключ доступа, отображаемый на экране. (Ключ доступа: 0000)
 - * Имя устройства и ключ доступа отображаются на экране до 3 минут. Если сопряжение не выполнено в течение 3 минут, процесс сопряжения с мобильным телефоном автоматически отменяется.
- 3 Отображается завершение сопряжения.

- * На некоторых мобильных телефонах после сопряжения будет автоматически произведено подключение.
- * Возможно сопряжение до пяти мобильных телефонов с поддержкой **Bluetooth® Wireless Technology**.

Список телефонов

Отображаются имена максимум 5 сопряженных телефонов.

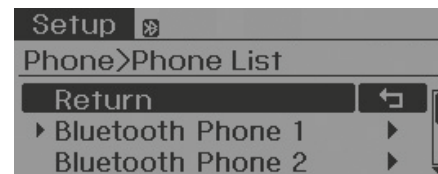

Символ [▶] отображается перед подключенным в данный момент телефоном.

Выберите имя телефона для настройки.

• Подключение телефона

Выберите [Phone List] (список телефонов) ► выберите мобильный телефон с помощью ручки **⊙** TUNE (настройка) ► выберите [Connect Phone] (подключить телефон).

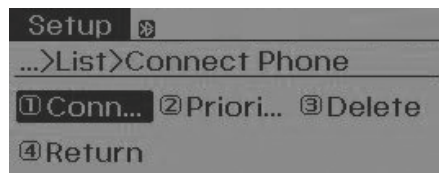

- ① Выберите не подключенный в данный момент мобильный телефон.
 - ② Подключите выбранный мобильный телефон.
 - ③ Отображается информация о завершении подключения.
- * Если телефон уже подключен, отключите подключенный телефон и выберите новый телефон для подключения.

• Отключение подключенного телефона

Выберите [Phone List] (список телефонов) ► выберите мобильный телефон с помощью ручки **⊙** TUNE (настройка)? выберите [Disconnect Phone] (отключить телефон).

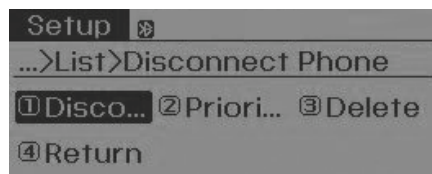

- ① Выберите подключенный в данный момент мобильный телефон.
- ② Отключите выбранный мобильный телефон.
- ③ Отображается информация о завершении отключения.

• Изменение последовательности подключения (приоритета).

Используется для изменения порядка (приоритета) автоматического подключения сопряженных мобильных телефонов.

Выберите [Phone List] (список телефонов) ► выберите [Priority] (приоритет) с помощью ручки **⊙** TUNE (настройка) ► выберите мобильный телефон с приоритетом № 1.

- ① Выберите [Priority] (приоритет).
 - ② Выберите телефон из списка сопряженных телефонов, которому будет присвоен приоритет № 1.
 - ③ На дисплее отображается измененная последовательность приоритетов.
- * После изменения последовательности подключения (приоритета) будет подключен новый телефон с приоритетом № 1.
- Если телефон с приоритетом № 1 подключить невозможно: автоматически выполняет подключение телефона, который был подключен последним.
 - Если подключенный последним телефон подключить невозможно: Выполняется подключение в последовательности списка сопряженных телефонов.
 - Подключенному телефону автоматически присваивается приоритет № 1.

- Удаление

Выберите [Phone List] (список телефонов) ► выберите мобильный телефон с помощью ручки TUNE (настройка) ► выберите [Delete] (удалить).

- ① Выберите требуемый мобильный телефон.
- ② Удалите выбранный мобильный телефон.
- ③ Отображается сообщение об удалении.

✳ Если удаляется подключенный в данный момент телефон, то сначала выполняется его отключение.

ПРИМЕЧАНИЕ

- При удалении мобильного телефона производится удаление списка его контактов.
- Для обеспечения стабильной связи через *Bluetooth® Wireless Technology* удалите мобильный телефон из аудиосистемы и удалите аудиосистему из памяти мобильного телефона.

Загрузка телефонной книги (для модели с RDS)

Данная функция используется для загрузки телефонной книги и истории вызовов в аудиосистему.

Выберите [Phone book Download] (загрузка телефонной книги) ► Сделайте выбор с помощью ручки TUNE (настройка).

ПРИМЕЧАНИЕ

- Некоторые мобильные телефоны могут не поддерживать функцию загрузки.
- Если при загрузке телефонной книги будет выполнена другая операция, загрузка прекратится. Уже загруженная телефонная книга будет сохранена.
- Перед началом загрузки новой телефонной книги следует удалить всю сохраненную ранее загрузку контактов.

Автоматическая загрузка

При подключении мобильного телефона можно автоматически загрузить новые контакты и журнал вызовов.

Выберите [Auto Download] (автоматическая загрузка) ► Выберите On /

Off при помощи регулятора TUNE (настройка).

Загрузка контактов

Данная функция используется для загрузки контактов и журнала вызовов в аудиосистему.

Выберите [Contacts Download] (загрузка контактов) ► Выберите контакты при помощи регулятора TUNE (настройка)

ПРИМЕЧАНИЕ

- Некоторые мобильные телефоны могут не поддерживать функцию загрузки.
- Если при загрузке контактов будет выполнена другая операция, загрузка прекратится. Уже загруженные контакты будут сохранены.
- Перед началом загрузки новых контактов следует удалить все сохраненные ранее контакты.

Потоковое аудио

Аудиосистема может воспроизводить композиции (файлы), сохраненные на мобильном телефоне с поддержкой *Bluetooth*[®] *Wireless Technology*.

Выберите [Audio Streaming] (потоковое аудио) ▶ Выберите On / Off при помощи регулятора TUNE (настройка).

ПРИМЕЧАНИЕ

Функция потокового аудио *Bluetooth*[®] *Wireless Technology* может не поддерживаться некоторыми мобильными телефонами.

Громкость звука

Используется для регулирования громкости звука голоса, который будет слышен другой стороной при использовании для звонка гарнитуры *Bluetooth*[®] *Wireless Technology*.

Выберите [Outgoing Volume] (громкость исходящего звука) ▶ Задайте громкость с помощью ручки TUNE (настройка).

* Во время вызова можно менять громкость с помощью кнопки , .

Система *Bluetooth*[®] *Wireless Technology System* выключена

Эту функцию можно использовать, если работа системы *Bluetooth*[®] *Wireless Technology* не требуется.

Выберите [Bluetooth System Off] (отключение системы *Bluetooth*) ▶ Сделайте выбор с помощью ручки TUNE (настройка).

* Если телефон уже подключен, отключите подключенный телефон и выключите систему *Bluetooth*[®] *Wireless Technology*.

Использование системы *Bluetooth*[®] *Wireless Technology*

Если система в данный момент отключена, то для использования *Bluetooth*[®] *Wireless Technology* нужно выполнить приведенные ниже действия.

• Включение *Bluetooth*[®] *Wireless Technology* с помощью кнопки .
Нажмите кнопку ▶ и следуйте инструкциям на экране.

* Производится переключение на экран, на котором могут использоваться функции *Bluetooth*[®] *Wireless Technology* и отображаются инструкции.

• Включение *Bluetooth*[®] *Wireless Technology* с помощью кнопки .

Нажмите кнопку ▶ Выберите [Phone] (телефон)

① На экран будет выведен запрос на включение *Bluetooth*[®] *Wireless Technology*.

② На экране выберите для включения *Bluetooth*[®] *Wireless Technology* и отображения инструкций.

* При включении система *Bluetooth*[®] *Wireless Technology* автоматически попытается подключить последний подключенный мобильный телефон с поддержкой *Bluetooth*[®] *Wireless Technology*.

ПРИМЕЧАНИЕ

Подключение по линии связи *Bluetooth® Wireless Technology* в некоторых мобильных телефонах может периодически сбрасываться. Мобильными телефонами. Для повторного подключения нужно выполнить перечисленные ниже действия.

- 1) Выключите и снова включите функцию *Bluetooth® Wireless* на мобильном телефоне, затем повторите попытку.
- 2) Выключите и включите мобильный телефон, затем повторите попытку подключения.
- 3) Извлеките аккумулятор мобильного телефона, выполните перезагрузку и повторите попытку подключения.
- 4) Перезагрузите аудиосистему и повторите попытку подключения.
- 5) Удалите все сопряженные устройства из мобильного телефона и аудиосистемы, затем выполните сопряжение повторно.

РАДИОПРИЕМНИК (для моделей с функцией RDS)

Изменение режима радиоприемника

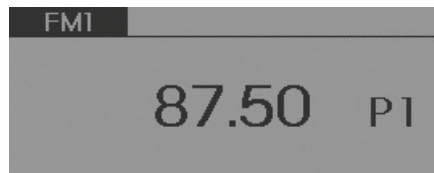

SEEK (поиск)

Нажмите кнопку **SEEK**, **TRACK**

- Кратковременно нажмите кнопку (менее 0,8 с): изменение частоты.
- Нажатие и удержание кнопки (более 0,8 секунды): автоматический поиск следующей частоты.

Поиск предустановок

Нажмите кнопку **1** ~ **6**

- Кратковременно нажмите кнопку (менее 0,8 с): воспроизведение сохраненной на соответствующей кнопке частоты.

- Нажатие и удержание кнопки (более 0,8 секунды): При нажатии и удержании кнопки **1** ~ **6** производится сохранение текущей радиостанции в соответствующей нажатой кнопке памяти и подается подтверждающий звуковой сигнал.

SCAN (сканирование)

Нажмите кнопку **TA/SCAN**

- Нажатие и удержание кнопки (более 0,8 секунды): Увеличение частоты с прослушиванием каждой обнаруженной станции по 5 сек на каждую.

По завершении сканирования всех частот будет выполнен возврат к текущей радиостанции.

Выбор путем ручного поиска

Настройка на частоту выполняется путем поворота регулятора TUNE  влево/вправо.

Дорожные сообщения (TA)

Кратковременное нажатие кнопки **TA/SCAN** (менее 0,8 секунды): Установите режим **On**/**Off** TA (информация о плотности дорожного движения).

MENU (меню)

Кнопкой **MENU** вызываются функции AST (автоматическое сохранение) и Info (информация).



AST (автоматическое сохранение)

Нажмите кнопку **MENU** ► Выберите [**1** AST] с помощью регулятора TUNE  или кнопки **1 RPT**.

Выбрать AST (автоматическое сохранение) для сохранения радиостанций с наиболее уверенным приемом на кнопках предустановки **1** ~ **6**. Если частоты не принимаются, то будет выбрана последняя используемая частота.

* Сохранение производится только в памяти настроенных станций **1** ~ **6** режима FMA или AMA.

AF (альтернативная частота)

Нажмите кнопку **MENU** ► Выберите [**2** AF] с помощью регулятора TUNE  или кнопки **2 RDM**.

Функцию альтернативной частоты можно включать и выключать.

Регион

Нажмите кнопку **MENU** ► Выберите [**3** Region] с помощью регулятора TUNE  или кнопки **3**.

Функцию региона можно включать и выключать.

Новости

Нажмите кнопку **MENU** ► Выберите [**4** News] с помощью регулятора TUNE  или кнопки **4**.

Функцию новостей можно включать и выключать.

Громкость передачи информации

Эта функция позволяет изменять громкость звука при приеме новостей или информации о дорожном движении.

Громкость звука во время передачи новостей или дорожной информации можно регулировать вращением ручки VOL  (громкость) влево/вправо.

* Настройки AF (альтернативная частота), Region (регион) и News (новости) находятся в меню RDS Radio (система радиоинформации).

RADIO (радиоприемник)

Изменение режима радиоприемника

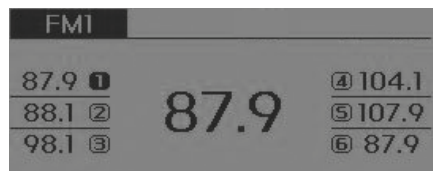

SEEK (поиск)

Нажмите кнопку **^SEEK**, **TRACK**.

- Кратковременно нажмите кнопку (менее 0,8 с): изменение частоты.
- Нажатие и удержание кнопки (более 0,8 секунды): автоматический поиск следующей частоты.

Выбор путем ручного поиска

Настройка на частоту выполняется путем поворота регулятора TUNE **⦿** влево/вправо.

Поиск предустановок

Нажмите кнопку **1** ~ **6**

- Кратковременно нажмите кнопку (менее 0,8 с): воспроизведение сохраненной на соответствующей кнопке частоты.
- Нажатие и удержание кнопки (более 0,8 секунды): При нажатии и удержании кнопки **1** ~ **6** производится сохранение текущей радиостанции в соответствующей нажатой кнопке памяти и подается подтверждающий звуковой сигнал.

SCAN (сканирование)

Нажмите кнопку **SCAN**

- Кратковременно нажмите кнопку (менее 0,8 с): увеличение частоты с прослушиванием каждой обнаруженной станции в течение 5 с. По завершении сканирования всех частот будет выполнен возврат к текущей радиостанции частоты вещания.
- Нажатие и удержание кнопки (более 0,8 секунды): Воспроизведение вещания по 5 секунд станций, сохраненных на кнопках предустановки **1** ~ **6**.

MENU (меню)

Кнопка в **MENU** A.Store (автоматическое сохранение).



A.Store

(автоматическое сохранение)

Нажмите кнопку **MENU** ▶ Выберите [**1** A.Store] с помощью регулятора TUNE **⦿** или кнопки **1 RPT**.

Выбрать A.Store (автоматическое сохранение) для сохранения радиостанций с наиболее уверенным приемом на кнопках предустановки **1** ~ **6**. Если частоты не принимаются, то будет выбрана последняя используемая частота.

ОСНОВНОЙ СПОСОБ ИСПОЛЬЗОВАНИЯ: Звуковой компакт- диск/компакт-диск MP3/USB/iPod® /My Music

Нажмите кнопку **MEDIA** для изменения режима в следующем порядке CD → USB(iPod®) → AUX → My Music → BT Audio. На экране отображается имя файла и папки.

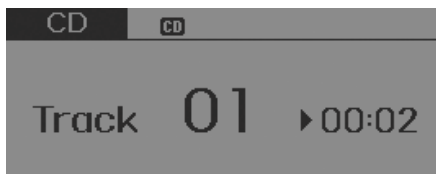

<Звуковой компакт-диск>

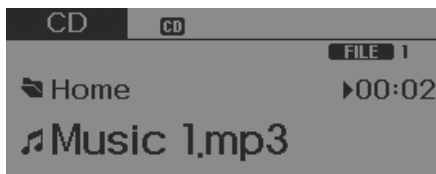

<Компакт-диск MP3>

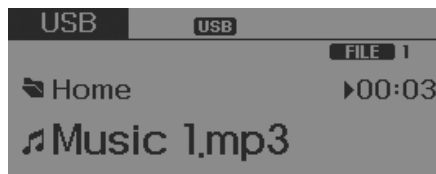

<USB>

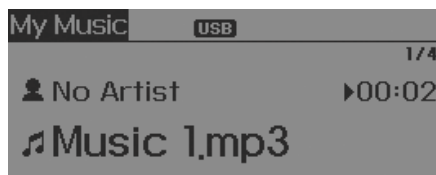

<My Music>

- * После загрузки компакт-диска воспроизведение начинается автоматически.
- * Воспроизведение с USB-устройства начинается после подключения автоматически.

Повтор

Во время воспроизведения композиции (файла) нажмите кнопку **1 RPT** (RPT) (повтор)

Режим Audio CD, MP3 CD, USB, iPod®, My Music*: экранная кнопка RPT (повтор)

- Для повторного воспроизведения одной композиции (кратковременное нажатие (менее 0,8 с): повтор текущей композиции.

Режим компакт-диска MP3, USB: экранная кнопка FLD.RPT (повтор папки).

- Для повторения папки (двойное нажатие): повторное воспроизведение всех файлов в текущей папке.

* Отмена повтора выполняется повторным нажатием кнопки **1 RPT**

Случайный выбор

Во время воспроизведения композиции (файла) нажмите кнопку ► **2 RDM** (RDM) (случайно)

Режим звукового компакт-диска, My Music: экранная кнопка RDM (случайный порядок).

- Случайный порядок (кратковременное нажатие кнопки): воспроизведение всех композиций в случайном порядке.

Режим компакт-диска MP3, USB: экранная кнопка FLD.RDM (случайный порядок для папки).

- Случайный порядок для папки (кратковременное нажатие кнопки): воспроизведение в случайном порядке всех файлов в текущей папке.

Режим компакт-диска MP3, USB: экранная кнопка RDM (случайный порядок).

- Случайный порядок (двойное нажатие): воспроизведение всех файлов в случайный порядок.

Режим iPod®: экранная кнопка RDM (случайный порядок).

- Случайный порядок (нажатие кнопки): воспроизведение всех файлов в случайный порядок.

- ✳ Повторно нажмите кнопку **2 RDM** для выключения воспроизведения в случайном порядке.

Смена композиции/файла

Во время воспроизведения композиции (файла) нажмите кнопку ► **TRACK**

- Кратковременное нажатие кнопки: воспроизведение текущей композиции сначала.
- При повторном нажатии на кнопку **TRACK** в течение 1 секунды воспроизводится предыдущая композиция.
- Нажатие и удержание кнопки (более 0,8 секунды): перемотка композиции назад.

Во время воспроизведения композиции (файла) нажмите кнопку ► **SEEK**

- Кратковременное нажатие кнопки: воспроизведение следующей композиции.
- Нажатие и удержание кнопки (более 0,8 секунды): быстрая перемотка композиции вперед.

Сканирование (для моделей с функцией RDS)

Во время воспроизведения композиции (файла) нажмите кнопку ► **TA/SCAN**

- Нажатие и удерживание кнопки (более 0,8 с): сканирование всех композиций по 10 с, начиная со следующей композиции.
- ✳ Повторное нажатие и удержание кнопки **TA/SCAN** для выключения.

Сканирование

Во время воспроизведения композиции (файла) нажмите кнопку ►

- Кратковременное нажатие кнопки (менее 0,8 с): сканирование всех композиций по 10 с, начиная со следующей.
- ✳ Нажать кнопку **SCAN** еще раз для выключения.
- ✳ Функция сканирования не поддерживается в режиме iPod®.

Поиск папки: компакт-диск MP3, USB

При воспроизведении файла нажать кнопку ► **FLDR** / **FLDR** (вверх папки)

- Поиск следующей папки.

При воспроизведении файла нажать кнопку ► **FLDR** / **FLDR** (вниз папки)

- Поиск предыдущей папки.

* Если папка выбрана нажатием регулятора TUNE **⊙**, начинается воспроизведение первого файла в выбранной папке.

Поиск композиций (файла)

- Вращение регулятора TUNE **⊙**: поиск композиций (файлов).
- Нажатие на регулятор TUNE **⊙**: воспроизведение выбранной композиции (файла).

МЕНЮ: звуковой компакт-диск

В режиме звукового компакт-диска нажмите кнопку **MENU** для выбора функций повтора, случайного порядка и информации.



Повтор

Нажмите кнопку **MENU** ► Выберите **[1 RPT]** (повтор) ручкой **⊙** TUNE (настройка) или кнопкой **1 RPT** для повторного воспроизведения текущей композиции.

* Для выключения нажмите RPT еще раз.

Случайный выбор

Нажмите кнопку **MENU** ► Выберите **[2 RDM]** (случайный порядок) с помощью регулятора **⊙** TUNE (настройка) или кнопки **2 RDM** для воспроизведения композиций на диске в произвольном порядке.

* Для выключения нажмите RDM еще раз.

Информация

Нажмите кнопку **MENU** ► Выберите **[3 Info]** (информация) с помощью регулятора **⊙** TUNE (настройка) или кнопки **3** для отображения информации о текущей композиции.

* Нажмите кнопку **MENU** для выключения отображения информации.

МЕНЮ: компакт-диск MP3/USB

В режиме MP3 CD/USB нажмите кнопку **MENU** для выбора функций «повторить», «случайный порядок для папки», «повторить папку», «все в случайный порядке», «информация» и «копирование».

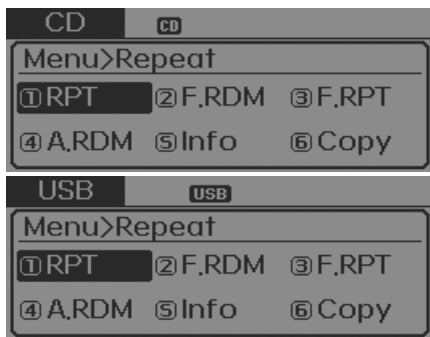

Повтор

Нажмите кнопку **MENU** ► Выберите **[1] RPT** (повтор) ручкой **TUNE** (настройка) или кнопкой **1 RPT** для повторного воспроизведения текущей композиции.

* Для выключения нажмите RPT еще раз.

Случайный порядок для папки

Нажмите кнопку **MENU** ► Выберите **[2] F.RDM** с помощью регулятора **TUNE** (настройка) или кнопки **2 RDM** для воспроизведения композиций в текущей папке.

* Для выключения нажмите F.RDM еще раз.

Повтор папки

Нажмите кнопку **MENU** ► Для воспроизведения композиций в текущей папке выберите **[3] F.RPT** при помощи регулятора **TUNE** или кнопки **3**.

* Для выключения нажмите F.RPT еще раз.

Случайный порядок для всего содержимого

Нажмите кнопку **MENU** ► Для воспроизведения всех композиций компакт-диска в случайном порядке выберите **[4] A.RDM** при помощи регулятора **TUNE** или кнопки **4**.

* Для выключения нажмите A.RDM еще раз.

Информация

Нажмите кнопку **MENU** ► Выберите **[5] Info** (информация) с помощью регулятора **TUNE** (настройка) или кнопки **5** для отображения информации о текущей композиции.

* Нажмите кнопку **MENU** для выключения отображения информации.

Копирование

Нажмите кнопку **MENU** ► Выберите [**6** Copy] (Копировать) при помощи регулятора TUNE **⦿** или кнопки **6**.

Эта функция используется для копирования текущей композиции в My Music (моя музыка). Скопированную композицию можно воспроизвести в режиме My Music (моя музыка).

- * Если в процессе копирования нажать другую кнопку, появится всплывающее окно с запросом на отмену копирования копирование.
- * Если при выполнении копирования подключен другой носитель (USB, компакт-диск, iPod®, AUX), копирование отменяется.
- * В процессе копирования воспроизведение невозможно.

МЕНЮ : iPod®

В режиме iPod® нажмите кнопку **MENU** для выбора функций повторения, случайного порядка, отображения информации и поиска.

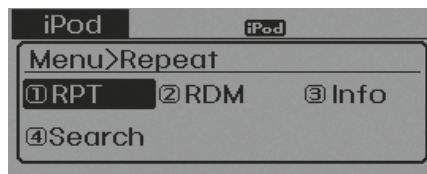

Повтор

Нажмите кнопку **MENU** ► Выберите [**1** RPT] (повтор) ручкой **⦿** TUNE (настройка) или кнопкой **1 RPT** для повторного воспроизведения текущей композиции.

- * Для выключения нажмите RPT еще раз.

Случайный выбор

Нажмите кнопку **MENU** ► Выберите [**2** RDM] (случайно) при помощи регулятора TUNE **⦿** или кнопки **2 RDM**.

Производится воспроизведение всех композиций текущей категории в случайном порядке.

- * Для выключения нажмите RDM еще раз.

Информация

Нажмите кнопку **MENU** ► Выберите [**3** Info] (информация) при помощи регулятора TUNE **⦿** или кнопки **3**. Отображается информация о текущей композиции.

- * Нажмите кнопку **MENU** для выключения отображения информации.

Поиск

Нажмите кнопку **MENU** ► Выберите [**4** Search] (поиск) при помощи регулятора TUNE **⦿** или кнопки **4**.

Выводит на экран список категорий iPod®.

- * При выполнении поиска категорий iPod® нажатием кнопки **MENU** производится перемещение в родительскую категорию.

МЕНЮ: Режим «Моя музыка» (при наличии)

В режиме «Моя музыка» нажать кнопку **MENU** для выбора функций повторения, воспроизведения в случайном порядке, просмотра информации, удаления, удаления всех композиций и удаления выбранного.



Повтор

Нажмите кнопку **MENU** ▶ Выберите [**1** RPT] (повтор) при помощи регулятора TUNE **⦿** или кнопки **1 RPT**.

Повтор воспроизводимой в данный момент композиции.

* Для выключения повторного воспроизведения нажать RPT еще раз.

Случайный выбор

Нажмите кнопку **MENU** ▶ Выберите [**2** RDM] (случайно) при помощи регулятора TUNE **⦿** или кнопки **2 RDM**.

Воспроизведение всех композиций в случайном порядке.

* Для выключения воспроизведения в случайном порядке нажать RDM еще раз.

Информация

Нажмите кнопку **MENU** ▶ Выберите [**3** Info] (информация) при помощи регулятора TUNE **⦿** или кнопки **3**. Отображается информация о текущей композиции.

* Нажмите кнопку **MENU** для выключения отображения информации.

Удаление

Нажмите кнопку **MENU** ▶ Выберите [**4** Delete] (удалить) при помощи регулятора TUNE **⦿** или кнопки **4**.

Удаление файла, воспроизводимого в данный момент.

При нажатии Delete (удалить) на экране воспроизведения будет удалена воспроизводимая в данный момент композиция. Удаление файла из списка

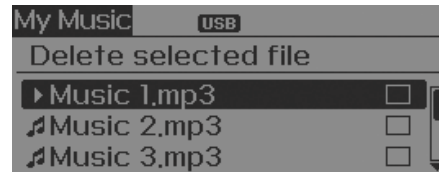

① Выберите файл для удаления при помощи рукоятки TUNE **⦿**.

② Нажмите кнопку **MENU** и выберите меню удаления для удаления выделенного файла.

Удаление всего содержимого

Нажмите кнопку **MENU** ► Выберите [Del.All] (удалить все) при помощи регулятора TUNE **5**.
Удаление всех композиций в папке My Music (моя музыка).

Удаление выбранного

Нажмите кнопку **MENU** ► Выберите [Del.Sel] (удалить выбранный) при помощи регулятора TUNE **6**.

Выбранные в папке My Music (моя музыка) композиции будут удалены.

① Выберите из списка композиции для удаления.

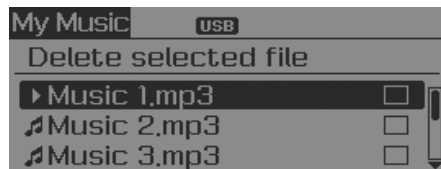

② После выделения нажмите кнопку **MENU** и выберите меню удаления.



i Информация

- Использование папки My Music (Моя музыка)

- Даже при наличии свободной памяти можно сохранить максимум 6 000 композиций.
- Одну и ту же композицию можно скопировать максимум 1 000 раз.
- Сведения о памяти можно проверить в меню настроек системы.

AUX (ВСПОМОГАТЕЛЬНЫЕ УСТРОЙСТВА)

Режим AUX используется для воспроизведения содержимого внешних носителей, подключенных к выводу AUX.

Режим AUX автоматически включается при подсоединении внешнего устройства к выводу AUX.

Если внешнее устройство уже подсоединено, Вы можете нажать кнопку **MEDIA** для перехода в режим AUX.

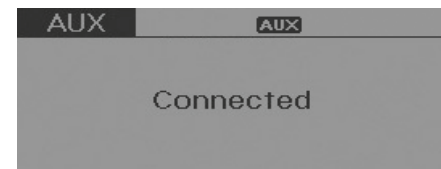

* Активация режима AUX невозможна, если к гнезду AUX не подключено внешнее устройство.

i Информация

- использование гнезда AUX

Штекер кабеля AUX должен быть полностью вставлен в гнездо AUX.

Аудиосистема *Bluetooth*[®] Wireless Technology Audio (при наличии)

Что такое *Bluetooth*[®] Wireless Technology?

Bluetooth[®] Wireless Technology - это беспроводная технология для подключения различных устройств (гарнитуры, стереонаушников, беспроводного пульта дистанционного управления и т. п.) в пределах малого расстояния. Более подробная информация о *Bluetooth*[®] Wireless Technology приводится на веб-сайте www.Bluetooth.com

Перед использованием звуковых функций *Bluetooth*[®] Wireless Technology

- Аудиосистема *Bluetooth*[®] Wireless Technology может не поддерживаться в зависимости от совместимости мобильного телефона *Bluetooth*[®] Wireless Technology.
- Для использования звуковых функций *Bluetooth*[®] Wireless Technology нужно сначала установить сопряжение и подключить мобильный телефон с *Bluetooth*[®] Wireless Technology.

- Словесный знак и логотип *Bluetooth*[®] являются зарегистрированными торговыми знаками *Bluetooth*[®] SIG, Inc. и любое использование таких знаков пожелит лицензированию. Другие товарные знаки и товарные наименования принадлежат их соответствующим владельцам. Для использования технологии *Bluetooth*[®] Wireless Technology необходим мобильный телефон с поддержкой *Bluetooth*[®] Wireless Technology
- Звуковые функции *Bluetooth*[®] Wireless Technology могут использоваться только при включенной функции [Audio Streaming] (потокоевое аудио) на мобильном телефоне.
- * Настройка потокового аудио для *Bluetooth*[®] Wireless Technology: Нажмите кнопку **SETUP** ▶ Выберите [Phone] (Телефон) с помощью регулятора ▶ Выберите [Audio Streaming] (потокоевое воспроизведение) с помощью регулятора **TUNE** ▶ Выберите **(On)**/**(Off)**

Включение системы *Bluetooth*[®] Wireless Technology Audio

- Нажмите кнопку **MEDIA** режим работы будет изменяться в следующем порядке: CD → USB → AUX → My Music → BT Audio.
- При выборе BT Audio начинается воспроизведение звука через аудиосистему *Bluetooth*[®] Wireless Technology.
- * На некоторых мобильных телефонах может не начаться воспроизведение звука в автоматическом режиме.

Использование звуковых функций *Bluetooth*[®] Wireless Technology

- Воспроизведение/пауза

Нажмите на регулятор TUNE **⊙** для воспроизведения и включения паузы для текущей композиции.

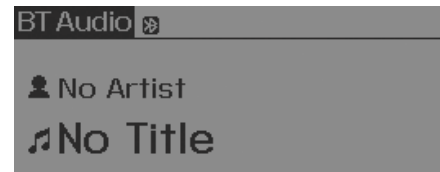

- * Некоторые мобильные телефоны могут не поддерживать информацию о названии/исполнителе.

В этом случае название и исполнитель не отображаются.

• Предыдущая/следующая композиция
Нажмите **SEEK** или **TRACK** для воспроизведения предыдущей или следующей композиции.

✳ Некоторые мобильные телефоны могут не поддерживать функции предыдущей / следующей композиции, воспроизведения / паузы.



PHONE (ТЕЛЕФОН)



Перед использованием функций телефона *Bluetooth*® Wireless Technology

- Для использования функций телефона *Bluetooth*® Wireless Technology нужно сначала установить сопряжение и подключить мобильный телефон с *Bluetooth*® Wireless Technology.
- Если сопряжение и подключение телефона не выполнено, то включить режим телефона невозможно. После сопряжения и подключения телефона отображается экран с инструкциями.
- Если задан приоритет, то при включении зажигания (IGN/ACC) телефон *Bluetooth*® Wireless Technology будет подключен автоматически. Подключение телефона с *Bluetooth*® Wireless Technology будет автоматически выполняться, даже если он находится снаружи транспортного средства на определенном расстоянии. Если автоматическое подключение телефона с *Bluetooth*® Wireless Technology не требуется, следует отключить функцию *Bluetooth*® Wireless Technology.

Выполнение вызова с помощью дистанционного управления на рулевом колесе



1. Кнопка VOLUME (громкость): увеличение или уменьшение громкости динамиков.
2. Кнопка MUTE (отключение звука): Отключение микрофона во время вызова.
3. Кнопка : совершение и передача вызовов.
4. Кнопка : завершение вызова или отмена функций.

- Проверка журнала вызовов и выполнение вызовов
- Кратковременно нажать (менее 0,8 секунды) кнопку  на рулевом пульте дистанционного управления.
- На экране отобразятся записи журнала вызовов.
- Нажмите кнопку  еще раз для вызова выбранного номера.
- Повторный набор последнего набранного номера.
- Нажмите и удерживайте (более 0,8 секунды) кнопку  кнопку на рулевом пульте дистанционного управления.
- Производится повторный набор последнего номера.

МЕНЮ телефона (для моделей с функцией RDS)

Нажать кнопку **PHONE** для отображения трех меню (Call History (журнал вызовов), Phone Book (телефонная книга), Phone Setup (настройка телефона)).

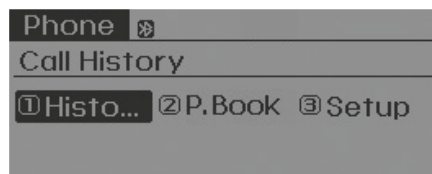

Журнал вызовов

Нажмите кнопку **PHONE** ► Выберите [**1** History] (журнал) при помощи регулятора TUNE  или кнопки **1 RPT**.

Будет выведен журнал вызовов, который можно использовать для выбора номера и совершения вызова.

Если журнал вызовов отсутствует, на экране отобразится запрос на загрузку журнала вызовов. (На некоторых мобильных телефонах функция загрузки не поддерживается).

Телефонная книга

Нажмите кнопку **PHONE** ► Выберите [**2** P.Book] при помощи регулятора TUNE  или кнопки **2 RDM**.

Будет выведена телефонная книга, которую можно использовать для выбора номера и совершения вызова.

* Если для одного контакта телефонной книги сохранено несколько номеров, то на экран будут выведены номера мобильного, домашнего и рабочего телефонов. Выберите номер для совершения вызова.

* Если телефонная книга отсутствует, на экране отобразится запрос на загрузку телефонной книги. (На некоторых мобильных телефонах функция загрузки не поддерживается).

Настройка телефона

Нажмите кнопку **PHONE** ► Выберите [**3** Setup] (настройка) при помощи регулятора TUNE  или кнопки **3**.

Отобразится экран настроек мобильного телефона с функцией *Bluetooth*[®] Wireless Technology. Более подробная информация приводится в разделе «Настройка телефона».

МЕНЮ телефона

Нажмите кнопку **PHONE** для отображения трех меню (журнал вызовов, контакты, настройка телефона).

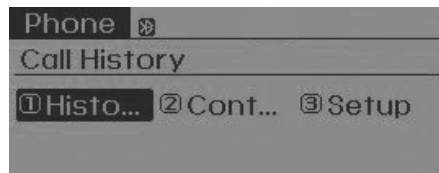

Журнал вызовов

Нажмите кнопку **PHONE** ► Выберите [**1** History] (журнал) при помощи регулятора TUNE **●** или кнопки **1 RPT**.

Будет выведен журнал вызовов, который можно использовать для выбора номера и совершения вызова.

Если журнал вызовов отсутствует, на экране отобразится запрос на загрузку журнала вызовов. (На некоторых мобильных телефонах функция загрузки не поддерживается).

Контакты

Нажмите кнопку **PHONE** ► Выберите [**2** Contacts] (контакты) при помощи регулятора TUNE **●** или кнопки **2 RDM**.

Будет выведен список контактов, который можно использовать для выбора номера и совершения вызова.

✳ Если для одного контакта сохранено несколько номеров, то на экран будут выведены номера мобильного, домашнего и рабочего телефонов. Выберите номер для совершения вызова.

✳ Если контакты отсутствуют, на экране отобразится запрос на загрузку контактов. На некоторых мобильных телефонах функция загрузки не поддерживается

Настройка телефона

Нажмите кнопку **PHONE** ► Выберите [**3** Setup] (настройка) при помощи регулятора TUNE **●** или кнопки **3**.

Отобразится экран настроек мобильного телефона с функцией *Bluetooth®* Wireless Technology. Более подробная информация приводится в разделе «Настройка телефона».

РАДИО 1 (RADIO, AUX)



Использование РАДИО, УРОВНЯ ГРОМКОСТИ И УПРАВЛЕНИЯ АУДИОСИСТЕМОЙ



1. **A-MODE**

Нажатие кнопки выбирает режимы TREBLE (высокие частоты), BASS (низкие частоты) и BALANCE (баланс). Выбранный режим отображается на дисплее.

После выбора режима можно настроить функцию вращением регулятора  ON/VOL по/против часовой стрелки .

- A-MODE : TRE → BAS → BAL → TRE...

- Регулировка высоких частот

Нажатие кнопки **A-MODE** изменяет режим TREBLE (высокие частоты).

Для увеличения громкости высоких частот вращайте ручку  ON/VOL по часовой стрелке, для уменьшения – против часовой стрелки.

- Регулировка тембра в области нижних частот (BASS)

Нажатие кнопки **A-MODE** изменяет режим BASS (низкие частоты).

Для увеличения низких частот вращайте ручку  ON/VOL по часовой стрелке, для уменьшения – против часовой стрелки.

- Регулировка баланса (BALANCE)

Нажатие кнопки **A-MODE** изменяет режим BALANCE (баланс).

Для усиления правого и ослабления левого динамика вращайте регулятор  ON/VOL по часовой стрелке.

При вращении ручки  ON/VOL против часовой стрелки звук левого динамика усиливается (звук правого динамика приглушается).

2. **FM/AM**

Кнопка FM/AM выполняет переключение между диапазонами FM/AM. Внизу приведена последовательность переключения системы между FM и AM.

- FM/AM : FM1 → FM2 → AM → FM1...

3. **AUX**

Режим AUX используется для воспроизведения содержимого внешних носителей, подключенных к выводу AUX.

Режим AUX автоматически активизируется при подключении внешнего устройства к гнезду AUX.

Если внешнее устройство уже подсоединено, Вы можете нажать кнопку **AUX** для перехода в режим AUX.



- * Активация режима AUX невозможна, если к гнезду AUX не подключено внешнее устройство.
- * Штекер AUX-кабеля должен быть вставлен в AUX-гнездо до упора.

4. Ручка ON/VOL



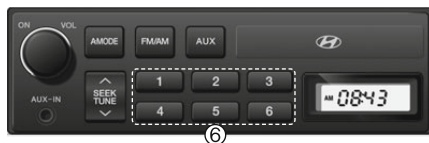

Включение/выключение питания при нажатии ручки. При повороте ручки по часовой стрелке/против часовой стрелки происходит повышение/понижение уровня громкости.

5. /

- Кратковременное нажатие кнопки (менее 1 с): Автоматический поиск следующей/предыдущей станции.
- Нажатие и удерживание кнопки (более 1,5 с): Для изменения частоты нажмите кнопки вверх/вниз.



6. Кнопки предварительных настроек

- Нажмите кнопки  ~  менее, чем на 1,5 с для воспроизведения станции, назначенной для каждой кнопки.
- Нажмите и удерживайте кнопки  ~  более 1,5 с, чтобы запрограммировать соответствующую кнопку на текущую станцию.

РАДИО 2 (RADIO, USB, AUX) (Для модели RDS)



РАДИО 2 (RADIO, USB, AUX) (кроме модели RDS)



РАДИО, НАСТРОЙКА, РЕГУЛИРОВКА ГРОМКОСТИ

- МОДЕЛЬ RDS



- КРОМЕ МОДЕЛИ RDS



1. **FM/AM** Кнопка FM/AM

- При каждом нажатии кнопки **FM/AM** режим радио меняется в следующем порядке.
- FM1 → FM2 → AM

(Для модели RDS)

2. **TA/AF** Кнопка TA/AF

- Кратковременно нажмите кнопку (менее 0,8 с): **TA/AF** Установите режим **On**/**Off** TA (информация о плотности дорожного движения).
- Нажатие и удерживание кнопки (более 0,8 с): Функцию альтернативной частоты можно включать и выключать.

(За исключением модели с RDS)

2. **BSM** Кнопка BSM (сохранение в памяти станций с наилучшим приемом)

- Нажмите и удерживайте кнопку **BSM** для прослушивания по 5 с сохраненных в памяти станций в диапазонах FM BAND FM1, FM2 и AM BAND AM.
Кратковременно нажмите кнопку для автоматического сохранения в память частот с лучшим приемом (**1 REW** ~ **6 INFO**).

3. **FLDR** / **FLDR** Кнопка ручного поиска станций (FLDR)

- Так как кнопка SEEK STEP (пошаговый поиск) используется для поиска частот вручную, то при ее нажатии меняется частота. При нажатии и удерживании этой кнопки происходит изменение частоты. При отпускании кнопки поиск останавливается на текущей частоте.

- **FLDR** : Поиск по частотам выше, чем текущая частота

- **FLDR** : Поиск по частотам ниже, чем текущая частота

4. **POWER** (питания)/VOL (громкости) /регулировки звука

- Включение аудиосистемы производится нажатием кнопки ПИТАНИЕ **POWER**. При нажатии кнопки **POWER** (питание) во время работы аудиосистемы она выключится.

Вращайте рукоятку **POWER** (питание) по часовой стрелке, чтобы увеличить громкость, и против часовой стрелки, чтобы уменьшить громкость.

- МОДЕЛЬ RDS



- КРОМЕ МОДЕЛИ RDS



5. Кнопка **TRACK** / **SEEK**

- Поскольку эти кнопки используются для автоматического поиска станций, то при нажатии кнопки осуществляется автоматический поиск станции и остановка на частоте с наилучшим приемом.

- **TRACK** : поиск частот выше текущей
- **SEEK** : поиск частот ниже текущей

6. Кнопка **SEL**

- При каждом нажатии кнопки меняются настройки звука и языка в следующем порядке.
 - Bass (низкие частоты) → Middle (средние частоты) → Treble (высокие частоты) → Balance (баланс) → EQ (екв.) → Веер (звуковой сигнал) → Language (язык)

Регулировка низких частот (BASS)

- Вращайте рукоятку **VOLUME** (громкость) по часовой стрелке, чтобы увеличить низкие частоты, и против часовой стрелки, чтобы уменьшить низкие частоты.

Регулировка средних частот (MIDDLE)

- Вращайте рукоятку **VOLUME** (громкость) по часовой стрелке, чтобы увеличить средние частоты, и против часовой стрелки, чтобы уменьшить средние частоты.

Регулировка высоких частот (TREBLE)

- Вращайте рукоятку **VOLUME** (громкость) по часовой стрелке, чтобы увеличить низкие частоты, и против часовой стрелки, чтобы уменьшить низкие частоты.

Регулировка баланса (BALANCE)

- Вращайте рукоятку **VOLUME** (громкость) по часовой стрелке, чтобы увеличить громкость правого динамика, и против часовой стрелки, чтобы уменьшить громкость левого динамика.

Управление эквалайзером EQ (EQUALIZER)

- EQ settings are as shown below. Поверните ручку **VOLUME** (громкость) по часовой стрелке или против часовой стрелки для выбора нужного EQ.

Настройки эквалайзера приведены ниже.

- Cls (классический) → Pop → Rock → Jazz → выкл

Регулировка тонового сигнала (БЕЕР)

- Вращайте рукоятку **VOLUME** (громкость) по часовой стрелке/против часовой стрелки для включения/выключения тонового сигнала.

LANGUAGE (язык) (при наличии)

- Вращайте рукоятку **VOLUME** (громкость) по часовой стрелке/против часовой стрелки для выбора языка. Настройки языка приведены ниже
- English → Русский → Türkçe

- МОДЕЛЬ RDS



- КРОМЕ МОДЕЛИ RDS



7. Кнопка **MODE**

- Нажмите кнопку **MODE** для переключения между режимами RADIO/USB/AUX/iPod®.

8. **1** ~ **6** кнопка (предварительная установка)

- Выбрать кнопку (**1 REW** ~ **6 INFO**), на которой должна быть сохранена выбранная станция. Нажмите и удерживайте кнопку предустановки. Частота будет сохранена на кнопке предварительной настройки для звукового сигнала. Номер сохраненной частоты будет показан на ЖК дисплее.

ПРИМЕЧАНИЕ

- Эксплуатация USB-устройства

- Если используется внешнее USB-устройство, убедитесь, что оно отключено, и подключайте его только после включения зажигания транспортного средства. USB-устройство может быть повреждено, если оно подключено во время включения зажигания. (USB-устройство не относится к электронике автомобиля.)
- Внешнее USB устройство может не работать, если оно уже подключено при включении или выключении зажигания автомобиля.
- Устройство будет работать только при воспроизведении форматов MP3 или WMA.
- При подключении и отключении внешнего USB-устройства следует учитывать воздействие статического электричества.
- Кодированные MP3-проигрыватели не будут распознаваться при их подключении в качестве внешнего устройства.

(Продолжение)

(Продолжение)

- В некоторых случаях при подключении внешнего USB-устройства USB может быть не распознано должным образом.
- При форматировании внешнего USB устройства может распознавать кластер только с размером 512 или 2048 байтов.
- Устройством будут распознаваться USB-устройства только с файловой системой FAT 12/16/32.
- Некоторые из USB-устройств могут не работать из-за проблем с совместимостью. Убедитесь, что внешнее USB-устройство поддерживается оборудованием перед использованием.
- Следует избегать контакта USB-разъема с деталями корпуса и посторонними предметами.
- Частое подключение и отключение USB в течение короткого периода времени может привести к повреждению устройства.
- При отключении USB иногда может быть слышен необычный звук.

(Продолжение)

(Продолжение)

- Резкое отключение внешнего USB-устройства во время работы USB может привести к его повреждению или нарушению функциональности.
Отсоединяйте USB-устройство только после отключения питания аудиосистемы или после переключения ее режима.
- Время, необходимое для распознавания внешнего USB устройства может быть различным и зависеть от типа, размера или форматов файлов, сохраненных на USB.
Разница во времени распознавания не является признаком неисправности.
- Для вывода на ЖК дисплей названия композиции (тега ID3) или значков команды (RPT [повтор]/RDM [случайный порядок]) может потребоваться некоторое время в зависимости от сложности структуры USB-памяти/каталогов.

(Продолжение)

(Продолжение)

- Следует дождаться распознавания устройства. Устройством поддерживаются только USB-устройства для воспроизведения музыкальных файлов.
- Не следует использовать интерфейс USB для зарядки аккумуляторов или выделяющих тепло USB-устройств. Это может привести к ухудшению работы или повреждению устройства.
- Этим устройством может не распознаваться USB-устройство, если используются приобретенные отдельно USB-концентраторы или кабели-удлинители. Подключение USB-устройства должно производиться непосредственно к мультимедийному терминалу транспортного средства.

(Продолжение)

(Продолжение)

- В некоторых случаях, при использовании USB-устройств с большим объемом, для удобства пользователя необходимо выполнить логическую разбивку диска. В этом случае может воспроизводиться только музыка в верхних уровнях логического диска USB.
При использовании разделенных на разделы дисков сохраняйте композиции, которые должны воспроизводиться, только на логическом диске верхнего уровня. Кроме того, в конфигурации некоторых USB устройств используются отдельные диски для установки прикладных программ, сохраненные на таких дисках композиции могут не воспроизводиться по описанным выше причинам.
- Этим устройством может не поддерживаться нормальная работа, если к нему подключены MP3-проигрыватели, мобильные телефоны, цифровые камеры или другие электронные устройства (USB-устройства не распознаются как портативные накопители).

(Продолжение)

(Продолжение)

- При использовании этого изделия гарантируется нормальная работа только стандартного (В МЕТАЛЛИЧЕСКОМ КОРПУСЕ) USB-НАКОПИТЕЛЯ.
- Данное устройство может не поддерживать некоторые форматы карт памяти, такие как HDD, CF или SD.
- Устройством могут не поддерживаться некоторые файлы, блокированные с помощью DRM (управления цифровыми правами).
- Этим изделием не поддерживаются USB накопители типа SD, CF и другие подключенные к другим адаптерами накопители.
- При использовании этого изделия не гарантируется работа USB жестких дисков или USB-НАКОПИТЕЛЕЙ, если в результате вибрации автомобиля возникают проблемы с соединением. При использовании USB-накопителей с цепочками для ключей или в виде дополнительных устройств к мобильным телефонам может быть повреждено USB-гнездо. Следует избегать использования таких изделий.
- Износ и деформация контактов USB-гнезда может привести к помехам при передаче сигнала.

ИСПОЛЬЗОВАНИЕ USB ИЛИ AUX

- МОДЕЛЬ RDS



- КРОМЕ МОДЕЛИ RDS



1. **MODE** Кнопка выбора USB-носителя

- При использовании других режимов нажмите кнопку **MODE** для перехода в режим USB/AUX. При подключении устройства к USB или AUX аудиосистема автоматически переключается в режим USB или AUX, даже если выполняется воспроизведение в другом режиме и автоматически воспроизводятся композиции с USB или AUX.

2. Кнопка  / 

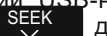
- При использовании USB-носителя нажмите кнопку  для перехода к началу следующей композиции.

Нажмите кнопку для возврата в начало текущей композиции. Нажмите кнопку еще раз для перехода к началу предыдущей композиции.

3. **SEL** Кнопка поиска и воспроизведения файлов

- При использовании USB-носителя нажмите и удерживайте кнопку **SEL** в течение 1 с для перехода в режим просмотра файлов и поиска нужного файла.

После перехода в режим просмотра файлов вращайте рукоятку VOLUME (громкость)  влево/вправо для поиска нужного каталога.

После нахождения каталога нажмите кнопку **SEL** для его выбора.

Вращайте рукоятку VOLUME (громкость)  влево/вправо для поиска композиции и нажмите кнопку **SEL** для воспроизведения.

4. **3 RPT** Кнопка RPT/FOLDER RPT (повтор/повтор папки)

- Во время воспроизведения композиций кратковременно нажмите кнопку **3 RPT** для повтора текущей композиции. (Функция повтора [RPT])

Нажмите и удерживайте кнопку RPT для последовательного повтора всех композиций текущего каталога. (FOLDER RPT, но для этого звуковые файлы на USB-носителе должны быть сохранены в формате каталога.)

5. **4 RDM** Кнопка RDM (случайный порядок)/FOLDER RDM (случайный порядок в каталоге)

- Во время воспроизведения композиций кратковременно нажмите кнопку **4 RDM**, чтобы композиции в текущем каталоге воспроизводились в случайном порядке.

(RDM [случайный порядок])

При воспроизведении музыки нажмите и удерживайте кнопку **4 RDM** для воспроизведения в произвольном порядке песен из текущей папки.

(FOLDER RDM [случайный порядок в каталоге], но для этого звуковые файлы на USB-носителе должны быть сохранены в формате каталога.)

- МОДЕЛЬ RDS



- КРОМЕ МОДЕЛИ RDS



6. **5 SCR** Кнопка SCR (прокрутка)
- Нажмите кнопку **5 SCR** для включения/выключения функции прокрутки, которая позволяет прокручивать название файла воспроизводимой композиции на ЖК дисплее справа налево.

7. **6 INFO** Кнопка INFO (просмотр информации о композиции)
- При каждом нажатии кнопки **6 INFO** на дисплее появляется информация о воспроизводимой композиции в следующем порядке.

- FILE NAME (название файла) →
 TITLE (название композиции) →
 ARTIST (исполнитель) → ALBUM
 (альбом) → DIR (расположение
 файла)

- МОДЕЛЬ RDS



- КРОМЕ МОДЕЛИ RDS



(Для модели RDS)

8. **TA/AF** Кнопка TA/AF
- Кратковременно нажмите кнопку (менее 0,8 с): **TA/AF** Установите режим **On**/**Off** TA (информация о плотности дорожного движения).

(За исключением модели с RDS)

8. **BSM** Кнопка SCAN (сканирование) (BSM)

- При воспроизведении композиции кратковременным нажатием на кнопку **BSM** приводится последовательное воспроизведение в течение 10 секунд каждой композиции на USB. (SCN [сканирование])

Нажмите и удерживайте кнопку **BSM** последовательного сканирования всех композиций в текущем каталоге и воспроизведения каждой по 10 с. (FOLDER SCN, но музыкальные файлы на USB должны быть сохранены в формате папки.)

9. **FLDR** / **FLDR** Кнопка

- Если на USB-носителе более 2 папок, при нажатии на кнопку **FLDR** / **FLDR** происходит переход к предыдущей или следующей папке.

Если USB-носитель не содержит каталогов, то при нажатии этой кнопки будет выполняться перемещение вверх/вниз в текущей папке с шагом 10 файлов.

10. **1 REW** / **2 FF** Кнопка REW/FF (обратная перемотка / перемотка)

- При работе USB нажатием и удерживанием кнопки **2 FF** производится быстрое перемещение вперед по композиции. По завершении быстрой перемотки вперед воспроизведение следующей композиции начнется сначала, даже если продолжать удерживать кнопку. Нажмите и удерживайте кнопку **1 REW** для быстрой перемотки композиции назад. По завершении быстрой перемотки назад воспроизведение текущей композиции начнется сначала, даже если продолжать удерживать кнопку. Кратковременное нажатие кнопок не включает **1 REW** / **2 FF**.

ПРИМЕЧАНИЕ

- **Использование устройства iPod®**

- При включении ACC после подключения устройства iPod® с помощью кабеля iPod® будет производиться зарядка iPod® in ACC ON состояния.
- Для предотвращения нарушения связи при подключении кабеля iPod® штекер должен быть вставлен в гнездо до упора.
- Для отображения названия композиции (тега ID3) или значков команды (RPT [повтор]/RDM [случайный порядок]) может потребоваться некоторое время в зависимости от модели iPod® и версии программного обеспечения. Это не является признаком неисправности. Следует подождать.
- Устройство iPod® Shuffle не работает.
- При приобретении устройства iPod®/iPhone® следует учитывать, что длинные кабели (кроме кабеля 1 м) могут не распознаваться.

ИСПОЛЬЗОВАНИЕ IPOD®

- МОДЕЛЬ RDS



- КРОМЕ МОДЕЛИ RDS



1. **MODE** iPod® Кнопка выбора
 - При использовании других режимов нажмите кнопку **MODE** для перехода в режим iPod®. Подсоединение iPod® к аудио автоматически преобразуется в режим iPod® даже если воспроизводится другой режим, и автоматически воспроизводятся песни с iPod®.

2. Кнопка **TRACK** / **SEEK**

- Во время воспроизведения музыки нажмите кнопку **TRACK** для перехода к началу следующей композиции. Нажмите кнопку **SEEK** для возврата в начало текущей композиции. Нажмите кнопку еще раз для перехода к началу предыдущей композиции.

3. **SEL** Кнопка SEL (поиск и воспроизведения файлов)

- При воспроизведении с iPod® нажатием и удерживанием кнопки **SEL** дольше 1 секунды производится переключение в РЕЖИМ КАТЕГОРИЯ и поиск требуемого файла.

После перехода в режим CATEGORY (категории) вращайте рукоятку VOLUME (громкость) ⦿ влево/вправо для поиска нужной категории.

Категория будет отображаться в следующем порядке.

- PLAYLISTS (списки воспроизведения) → ARTISTS (исполнители) → ALBUMS (альбомы) → GENRES (жанры) → SONGS (композиции) → COMPOSERS (композиторы) → AUDIOBOOKS (аудиокниги) → PODCASTS (подкасты)

После нахождения категории нажмите кнопку **SEL** для ее выбора. Вращайте рукоятку VOLUME (громкость) ⦿ влево/вправо для поиска композиции и нажмите кнопку **SEL** для воспроизведения.

4. **3 RPT** Кнопка RPT (повтор)

- Во время воспроизведения композиций нажмите кнопку **3 RPT** для повтора текущей композиции.

5. **4 RDM** Кнопка RDM (воспроизведение в случайном порядке)

- Во время воспроизведения композиций нажмите кнопку **4 RDM**, чтобы композиций воспроизводились в случайном порядке.

6. **5 SCR** Кнопка SCR (прокрутка)
- Производится отображение на ЖК-дисплее название файла воспроизводимой композиции.
- Здесь нажатие кнопки **5 SCR** позволяет включать/выключать прокрутку названия файла.
7. **6 INFO** Кнопка INFO (просмотр информации о композиции)
- При каждом нажатии кнопки **6 INFO** на дисплее появляется информация о воспроизводимой композиции в следующем порядке: FILE (файл) → ALBUM (альбом) → ARTIST (исполнитель) → TITLE (название).

- МОДЕЛЬ RDS



- КРОМЕ МОДЕЛИ RDS



8. **1 REW / 2 FF** Кнопка
- Во время работы iPod® нажатием и удерживанием кнопки **2 FF** производится быстрое перемещение вперед по композиции. По завершении быстрой перемотки вперед воспроизведение следующей композиции начнется сначала, даже если продолжать удерживать кнопку. Нажмите и удерживайте кнопку **1 REW** для быстрой перемотки композиции назад. По завершении быстрой перемотки назад воспроизведение текущей композиции начнется сначала, даже если продолжать удерживать кнопку.

АУДИОСИСТЕМА (БЕЗ СЕНСОРНОГО ЭКРАНА)

Расположение элементов системы - панель управления

■ Тип А



■ Тип В



(с *Bluetooth*® Wireless Technology)

Функции аудиосистемы

Головное устройство

Head unit

■ Тип А



(с Bluetooth® Wireless Technology)

* Фактический внешний вид устройства может отличаться от показанного на рисунке.

(1) Регулятор **POWER/VOL/END*** (питание/громкость/завершение)

- При нажатии на кнопку производится включение и выключение питания.
- Регулировка громкости производится вращением ручки влево или вправо.
- При нажатии в ходе телефонного вызова, вызов завершается*.
- При нажатии на экране входящего вызова, вызов отклоняется*.

* при наличии

(2) **RADIO** (радиоприемник)

- Воспроизведение в режим радиоприемника (FM/AM).
- При каждом нажатии кнопки меняется режим.

(3) **MEDIA** (носитель)

- Воспроизведение USB(iPod®), звукового режима BT*, режим AUX.
- При каждом нажатии кнопки меняется режим.

* при наличии

(4) √ / ∆

При быстром нажатии

- При кратком нажатии: поиск частот радиовещания.
- Мультимедийный режим: смена дорожки, файла или раздела. (за исключением AUX)

При нажатии и удерживании

- Режим радиоприемника: контроль частоты осуществляется быстро – в 1 шаг. При отпускании кнопки после нажатия и удержания, выполняется поиск частот радиовещательного диапазона.
- Мультимедийный режим: быстрая перемотка композиции назад или вперед. (за исключением AUX)



* Фактический внешний вид устройства может отличаться от показанного на рисунке.

(5) Ручка **TUNE** (настройка)

- При кратком нажатии: отображение меню для текущего режима.
 - Режим радиоприемника: изменение частоты производится вращением ручки влево или вправо.

При нажатии и удерживании на предварительно установленном экране, сохраняет частоты (каналы).

- Мультимедийный режим: переключение между композициями (файлами) вращением ручки влево/вправо
- При нажатии и удерживании (если имеется)
 - При нажатии в режиме громкой связи Bluetooth®, вызов направляется на мобильный телефон.
 - При нажатии в режиме мобильного телефона, происходит переключение в режим громкой связи Bluetooth®.

(6) **PRESET** (предварительная установка)

- Режим радиоприемника: Переход к предварительно установленному экрану.

(7) **SETUP** (настройка)

- Переход к экрану настройки.

(8) **BACK** (назад)

- Переход к предыдущему экрану.

(9) **USB**

- USB-порт.

(10) **AUX**

- Гнездо AUX.

Дистанционное управление на рулевом колесе

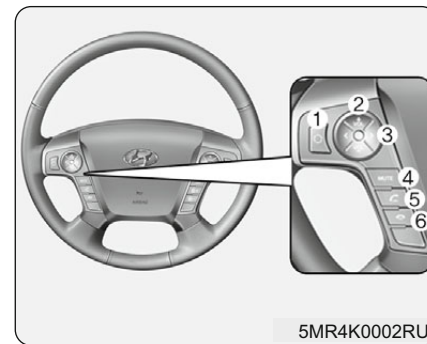

(модель с Bluetooth®)

※ Фактический внешний вид устройства может отличаться от показанного на рисунке.

(1). **MODE** (режим)

- При каждом нажатии последовательно меняется текущий режим.
- Если носитель не подключен, соответствующие режимы будут отключены.
- Нажмите и удерживайте для выключения или включения информационно-развлекательной системы*.

- Если питание выключено, то нажмите кнопку, чтобы включить питание обратно*.

* при наличии

(2). **VOLUME** (громкость)

- Регулировка громкости.

(3). **SEEK/TRACK**

(поиск или дорожка)

- При кратком нажатии
 - Режим радиоприемника: выполняется поиск по частотам вещания, сохраненным в память.
 - Мультимедийный режим: смена дорожки, файла или раздела. (за исключением AUX)
- При нажатии и удерживании (более 1,0 с)
 - Режим радиоприемника: контроль частоты осуществляется быстро – в 1 шаг. При отпускании кнопки после нажатия и удержания, выполняется поиск частот радиовещательного диапазона.
 - Мультимедийный режим: быстрая перемотка композиции назад или вперед. (за исключением звукового режима BT*, AUX)

* при наличии

(4). **MUTE** (без звука)

- Отключение звука аудиосистемы.
- При активном вызове, микрофон отключается. (модель с Bluetooth®)

(5). **CALL** (вызов) (при наличии)

- При кратком нажатии
 - Вне режима громкой связи Bluetooth® или приема входящего вызова. Первое нажатие: автоматически отображается последний набранный номер.
- Второе нажатие: будет набран последний набранный номер.
- При нажатии на экране входящего вызова осуществляется ответ на вызов.
- При нажатии в режиме громкой связи Bluetooth®, осуществляется переключение на ожидающего абонента.
- При нажатии и удерживании (более 1,0 с)
 - Вне режима громкой связи Bluetooth® или приема входящего вызова выполняется вызов последнего набранного номера.
 - При нажатии в режиме громкой связи Bluetooth®, вызов направляется на мобильный телефон.

- При нажатии в режиме мобильного телефона, происходит переключение в режим громкой связи Bluetooth®.
- Если Bluetooth® не подключен, то отображается экран сопряжения/подключения Bluetooth®.

(6). **END** (завершение) (при наличии)

- При нажатии в ходе телефонного вызова, вызов завершается.
- При нажатии на экране входящего вызова, вызов отклоняется.

ПРЕДУПРЕЖДЕНИЕ

- Не следует смотреть на экран длительное время во время управления автомобилем. Длительное сосредоточение внимания на экране может стать причиной дорожно-транспортного происшествия.
- Запрещается разбирать, собирать или модифицировать информационно-развлекательную систему.
Эти действия могут стать причиной несчастных случаев, пожара или поражения электрическим током.
- Использование телефона во время движения снижает уровень внимания к дорожной ситуации и увеличивает вероятность аварии. Телефон можно использовать только после остановки транспортного средства в безопасном месте.

(Продолжение)

(Продолжение)

- Не следует допускать попадания воды или инородных предметов внутрь устройства. Это может стать причиной образования дыма, возникновения пожара или повреждения устройства.
- Запрещается прикасаться к антенне во время грозы, так как это может привести к поражению электрическим током в случае удара молнии.
- При отсутствии изображения на экране или звука следует воздержаться от использования устройства, так как это может указывать на неисправность изделия.
Продолжение пользования системой при таких условиях может привести к травме (пожар, поражение электрическим током) или повреждению устройства.

(Продолжение)

(Продолжение)

- Запрещается останавливаться в запрещенных или ограниченных для парковки местах с целью использования устройства. Это может стать причиной дорожно-транспортного происшествия.
- Система должна использоваться при включенном двигателе. Продолжительное использование при включенном зажигании может привести к разрядке аккумуляторной батареи.

ПРЕДУПРЕЖДЕНИЕ

Отвлечение внимания во время управления транспортным средством может привести к потере управления, следствием чего может стать дорожно-транспортное происшествие, травма и смерть. Основной обязанностью водителя является безопасное и правомерное управление транспортным средством. Во время управления транспортным средством не следует использовать портативные устройства и прочее оборудование или системы автомобиля, которые могут отвлекать внимание водителя или которые запрещены законом.

ПРИМЕЧАНИЕ

- Управление устройством во время вождения может стать причиной аварии вследствие снижения внимания к окружающей обстановке. Для использования устройства следует сначала остановить транспортное средство в безопасном месте.

(Продолжение)

(Продолжение)

- Уровень звука должен быть отрегулирован так, чтобы водитель мог слышать звуки, доносящиеся снаружи транспортного средства. Движение в условиях, когда водитель не слышит доносящиеся извне звуки, может стать причиной дорожно-транспортного происшествия.
- При включении устройства следует обратить внимание на настройку уровня громкости звука. Внезапный очень громкий звук при включении устройства может привести к нарушению слуха. (Перед выключением устройства следует отрегулировать уровень громкости до приемлемого уровня.)
- Перед использованием устройства необходимо запустить двигатель. Не следует использовать аудиосистему при неработающем двигателе в течение длительного времени, так как это может привести к разряду аккумуляторной батареи.
- Устройство не должно подвергаться воздействию ударов. Чрезмерное давление на переднюю часть монитора может привести к повреждению ЖК дисплея.

(Продолжение)

(Продолжение)

- При очистке устройство должно быть выключено. Для очистки следует использовать мягкую сухую ткань. Запрещается использовать грубые материалы, ткани, пропитанные химическими веществами или растворители (спирт, бензол, разбавители и т.п.). Подобные материалы могут повредить панель устройства или вызвать изменение цвета.
- Запрещается ставить рядом с информационно-развлекательной системой напитки. Разливание напитков может стать причиной неисправностей системы.
- В случае неисправности устройства следует обратиться по месту приобретения товара или в центр послепродажного обслуживания.
- В электромагнитной обстановке на информационно-развлекательную систему могут воздействовать шумовые помехи.
- Следует избегать попадания на приборную панель едких растворов, таких как духи и косметическое масло, так как они могут вызвать повреждение и обесцвечивание поверхности.

Радио

Режим радиоприемника

Изменение режима: Кнопка [RADIO]

При каждом нажатии кнопки меняется диапазон радиочастот.

Поиск частоты: кнопка [V / ^]

- Осуществляет поиск предыдущей/следующей частоты радиовещательного диапазона.
- Нажатие кнопки: выполняется поиск частот радиовещательного диапазона.
- Контроль частоты осуществляется быстро – в 1 шаг. При отпуске кнопки после нажатия и удержания, выполняется поиск частот радиовещательного диапазона.

Изменение частоты: Ручка TUNE

Изменение частоты производится вращением ручки влево или вправо. Вы можете осуществлять поиск доступных частот вручную.

Сохраненная частота:
Предварительно установленный экран

- После нажатия кнопки [PRSET] (предварительная установка), при нажатии ручки TUNE (настройка): происходит воспроизведение частоты на предварительно установленном экране.
- После нажатия кнопки [PRSET] (предварительная установка), при нажатии и удержании ручки TUNE (настройка): производится сохранение воспроизводимой в настоящее время радиостанции на выбранной кнопке, сопровождаемое длинным звуковым сигналом.

Режим FM, AM (с RDS)

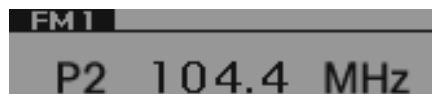

Режим FM, AM

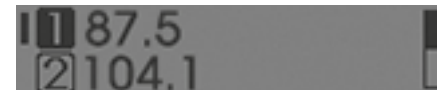
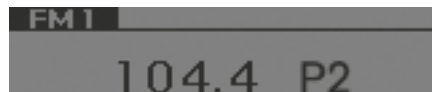

Отображает всплывающее меню после нажатия ручки TUNE (настройка).

Функция информирования о плотности дорожного движения

Включение/выключение функции TA (уведомление о состоянии на дорогах).

Автоматическое сохранение

- Сохраняет радиосигналы в предварительно заданный список.
- Если частоты не принимаются, то будет выбрана последняя используемая частота.

Сканирование

Увеличение частоты с прослушиванием каждой обнаруженной станции в течение 5 секунд. По завершении сканирования всех частот будет выполнен возврат к текущей радиостанции.

Параметры звука

Осуществляет переход к параметрам звука.

Мультимедиа

i Информация - использование MP3

Поддерживаемые аудиоформаты

Аудиоформаты	Аудиоформат WAVeform
Сжатые аудиоформаты	MPEG1, аудиоуровень 3
	MPEG2, аудиоуровень 3
	MPEG2.5, аудиоуровень 3
	Формат аудиофайла для Windows версии 7.X и 8.X

ПРИМЕЧАНИЕ

Форматы файлов, не соответствующие перечисленным выше, могут распознаваться неправильно или воспроизводиться без надлежащего отображения имен файлов или другой информации.

Выбор поддерживаемых типов файлов

1. Диапазон скорости передачи (кбит/с)

kbps	MPEG1	MPEG2	MPEG2.5	WMA
	Layer3			High Range
	32	8	8	48
	40	16	16	64
	48	24	24	80
	56	32	32	96
	64	40	40	128
	80	48	48	160
	96	56	56	192
	112	64	64	
	128	80	80	
	160	96	96	
	192	112	112	
	224	128	128	
	256	144	144	
	320	160	160	

2. Выбор битов на выборку (бит)

bit	WAV		
	PCM(Stereo)	IMA ADPCM	MS ADPCM
	24	4	4

3. Частота дискретизации (Гц)

MPEG1	MPEG2	MPEG2.5	WMA	WAV
44100	22050	11025	32000	44100
48000	24000	12000	44100	48000
32000	16000	8000	48000	

- Для сжатых файлов MP3/WMA и WAV, в зависимости от скорости передачи данных, будет иметь место разница в качестве звучания. (При более высоких скоростях передачи данных качество звучания может быть более высоким).
- Данным устройством распознаются только файлы с расширением MP3/WMA/WAV. Файлы с другими расширениями могут распознаваться неправильно.

4. Максимальное количество распознанных папок и файлов

- Папка: 1000 папок для USB
- Файл: 5000 файлов для USB
- По количеству распознаваемых уровней папок ограничений нет.

5. Отображение текста (на основании кодировки Unicode)

- Имена файлов: не более 40 английских символов
- Имена папок: не более 40 английских символов

Языковая поддержка (поддержка Unicode)

- Корейский: 2 604 символа
- Английский: 94 символа.
- Традиционные китайский: 4 888 символов
- Специальные символы: 986 символов

ПРИМЕЧАНИЕ

Символы японского и упрощенного китайского языков не поддерживаются.

i **Информация** **- ИСПОЛЬЗОВАНИЕ USB-УСТРОЙСТВА**

- Подключение USB-устройства должно производиться после запуска двигателя. Если USB-устройство подключено во время включения зажигания, оно может быть повреждено. USB-устройство может не работать надлежащим образом, если включить или выключить зажигание при подключенном USB-устройстве.
- При подключении и (или) отключении USB-устройства следует учитывать вероятность накопления статического электричества.
- Кодированные MP3-плееры не будут распознаваться при их подключении в качестве внешнего устройства.
- В некоторых случаях при подключении внешнего USB-устройства USB может быть не распознано информационно-развлекательной системой, в зависимости от встроенного ПО USB-устройства или записанных на нем файлов.
- Распознаются только устройства, отформатированные с размером сектора менее 64 кб.

(Продолжение)

(Продолжение)

- Этим устройством распознаются USB-устройства с файловым форматом FAT 12, 16 или 32. Данное устройство не распознает файлы в формате NTFS.
- Некоторые USB-устройства могут не работать из-за проблем с совместимостью.
- Следует избегать контакта USB-разъема с деталями корпуса и посторонними предметами.
- Частое подключение и отключение USB-устройств в течение короткого периода времени может стать причиной их неисправности.
- При отключении USB устройства может издаваться необычный шум.
- При подключении и (или) отключении внешних USB-устройств необходимо выключать питание аудиосистемы.
- Время, необходимое для распознавания USB-устройства, может быть различным и зависеть от типа, размера или форматов сохраненных на USB-устройстве файлов. Разница во времени распознавания не является признаком неисправности.

(Продолжение)

(Продолжение)

- Информационно-развлекательной системой транспортного средства поддерживаются только предназначенные для воспроизведения музыкальных файлов USB-устройства.
- Просмотр изображений и видео с USB-устройств не поддерживается.
- Не следует использовать интерфейс USB для зарядки батарей или питания выделяющих тепло USB-устройств. Это может привести к ухудшению работы или повреждению информационно-развлекательной системы.
- Информационно-развлекательная система может не распознать USB-устройство, если используются приобретенные отдельно USB-концентраторы или удлинительные кабели. В этом случае необходимо подключить USB-устройство непосредственно к USB-порту транспортного средства.
- При использовании USB-устройств с отдельными логическими дисками воспроизведение возможно только сохраненных на корневом диске файлов.
- Воспроизведение файлов может быть несоответствующим, если на USB-устройствах установлены прикладные программы.

(Продолжение)

(Продолжение)

- Информационно-развлекательная система может работать ненадлежащим образом, если к ней подключены MP3-проигрыватели, мобильные телефоны, цифровые камеры или другие электронные устройства (USB-устройства не распознаются как переносные дисковые устройства).
- Зарядка через USB для некоторых мобильных устройств может не работать.
- При использовании ненадлежащих аксессуаров (брелок, цепочка и т. д.) устройство может работать ненадлежащим образом. Предпочтительно использование USB-устройств с металлическим корпусом.
- Данное устройство может не поддерживать некоторые форматы карт памяти, такие как HDD, CF или SD.
- Устройством могут не поддерживаться блокированные с помощью ЦПП (управления цифровыми правами) файлы.
- USB-накопители, используемые для подключения адаптера (типа SD или CF), могут не распознаваться должным образом.

(Продолжение)

(Продолжение)

- Устройство может функционировать ненадлежащим образом, если вследствие вибрации транспортного средства будет нарушен контакт соединения. (типа i-stick, например)
- Следует избегать использования USB-накопителей, которые также могут использоваться в качестве цепочки для ключей или принадлежностей для телефона. Использование таких изделий может вызвать повреждение гнезда USB.
- Подключение MP3-устройств или телефона через различные каналы, такие как режимы AUX/BT или Аудио/USB, может стать причиной хлопающего звука или неудовлетворительной работы.
- Для обеспечения лучшей совместимости должны использоваться устройства USB 2.0. Поддерживаются устройства с емкостью не более 32 Гб.



i Информация - ИСПОЛЬЗОВАНИЕ iPod®

- iPod® является зарегистрированным торговым знаком компании Apple Inc.
- Для использования iPod® с информационно-развлекательной системой транспортного средства следует использовать специальный кабель для iPod®. (Кабель поставляется в комплекте с изделиями iPod® или iPhone®)
- Если iPod® подключается к транспортному средству во время воспроизведения, то непосредственно после подключения в течение 1–2 секунд может слышаться высокотональный звук. Подключение iPod® к транспортному средству желательно производить после выключения или установки iPod® на паузу.
- При включенном зажигании или режиме ACC после подключения iPod® с помощью кабеля для iPod® выполняется зарядка iPod® от информационно-развлекательной системы автомобиля.
- Для предотвращения помех связи штекер iPod® кабеля должен вставляться в гнездо до упора.
- Порядок поиска и воспроизведения на устройстве iPod® может отличаться от порядка для информационно-развлекательной системы.

(Продолжение)

(Продолжение)

- Если на внешнем устройстве, таком как iPod®, и информационно-развлекательной системе одновременно включена функция эквалайзера, то звуковые эффекты могут накладываться друг на друга и привести к ухудшению или искажению звука. Эквалайзер на подключенном к информационно-развлекательной системе внешнем устройстве, по возможности, должен быть выключен.
- При подключении устройств iPod® или AUX (внешнее устройство) может возникать шум. Если такие устройства не используются, накопители следует отключать.
- Если подключить iPod® или внешнее устройство к гнезду питания, то при его включении возможно возникновение шума. В таких случаях перед использованием следует отключать соединение к источнику питания.
- Нарушения в работе могут быть вызваны характеристиками устройства iPod® или iPhone®.
- Если iPhone® одновременно подключен через Bluetooth® и USB, звук может воспроизводиться неправильно. Для изменения выхода звука (источника) выберите в iPhone® разъем Dock или Bluetooth®.

(Продолжение)

(Продолжение)

- Режим iPod® невозможно включить, если устройство iPod® не распознается по причине отсутствия поддержки протоколов связи или неисправности устройства iPod®.
- Пятое поколение устройств iPod® может не распознаваться при низком уровне заряда батареи. Перед использованием iPod® его необходимо зарядить.
- В случае отказа устройства iPod® его необходимо перезагрузить и повторить попытку. (Подробная информация приводится в руководстве для iPod®)
- Некоторые версии устройств iPod® невозможно синхронизировать с системой. Если носитель извлечен до распознавания, то система может не восстановить предыдущий режим работы должным образом. (Зарядка iPad® не поддерживается).
- Длина кабеля для подключения iPod® должна быть не более 1 метра, или как у входящего в комплект поставки iPod® кабеля, так как при более длинном кабеле устройства iPod® могут не быть распознаны информационно-развлекательной системой.

ПРИМЕЧАНИЕ

Использование звукового режима Bluetooth® (BT) (при наличии)

- Звуковой режим Bluetooth® можно использовать при подключении телефона через интерфейс Bluetooth®.
- Звуковой режим Bluetooth® будет недоступен при подключении мобильных телефонов, не поддерживающих эту функцию.
- Если телефон с Bluetooth® используется для воспроизведения музыки, при входящем или исходящем вызове воспроизведение будет остановлено.
- На некоторых мобильных телефонах при переключении дорожек во время воспроизведения в режиме Bluetooth® вероятно возникновение «хлопающего» звука.
- Поток воспроизведения в режиме Bluetooth® может не поддерживаться на некоторых мобильных телефонах.

(Продолжение)

(Продолжение)

- На некоторых мобильных телефонах при возврате в звуковой режим Bluetooth® после завершения вызова режим может не включаться автоматически.
- Прием входящего вызова или совершение исходящих вызовов во время воспроизведения в режиме Bluetooth® может привести к звуковым помехам.

Режим мультимедиа

Изменение режима: кнопка [MEDIA] (мультимедиа)

- При каждом нажатии кнопки меняется мультимедийный режим.
- Если подключен какой-либо носитель (USB, AUX), он автоматически начнет работать. При отсоединении носителя будет выполнен возврат к предыдущему режиму.
- Также можно управлять громкостью аудиосистемы/AUX.

Смена композиции/файла: Кнопка [V / ^]

Кнопка [V]

- Нажатие кнопки: воспроизведение текущей композиции сначала.
- При повторном нажатии на кнопку [V] в течение 2 секунд, воспроизводится предыдущая композиция.
- Нажатие и удерживание кнопки: перемотка композиции назад.

Кнопка [^]

- Нажатие кнопки: Выполняется воспроизведение следующей композиции.
- Нажатие и удерживание кнопки: быстрая перемотка композиции вперед.

i Информация

AUX не поддерживает функцию перемотки/быстрой перемотки.

Search Song (поиск композиции):

Ручка TUNE

- Вращение ручки **TUNE** (настройка): поиск композиций (файлов).
- Нажатие ручки **TUNE** (настройка): воспроизведение выбранной композиции (файла).

i Информация

- AUX не поддерживает функцию списка воспроизведения.
- После подключения устройства Apple воспроизведение не начинается автоматически.
- В режиме iPod® список композиций (файлов) не поддерживается, если воспроизведение музыки осуществляется с помощью музыкального приложения после подключения iPod®.

USB

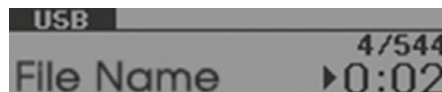

Отображает всплывающее меню после нажатия ручки **TUNE** (настройка).

Список

Переключение на экран списка.

Папка

Производится переключение на экран списка папок.

Повтор

Производится повторное воспроизведение текущей композиции. Для выключения следует нажать еще раз.

Повтор папки

Повторяются композиции в текущей папке. Для выключения следует нажать еще раз.

Случайный порядок в папке

Случайное воспроизведение композиций в пределах текущей папки. Для выключения следует нажать еще раз.

Случайный порядок

Воспроизведение всех композиций в случайном порядке. Для выключения следует нажать еще раз.

Информация

Отображается информация о текущей композиции.

Параметры звука

Осуществляет переход к параметрам звука.

iPod®



Отображает всплывающее меню после нажатия ручки **TUNE** (настройка).

Список

Переключение на экран списка.

Повтор

Производится повторное воспроизведение текущей композиции. Для выключения следует нажать еще раз.

Случайный порядок

Производится воспроизведение всех композиций текущей категории в случайном порядке.

Для выключения следует нажать еще раз.

Информация

Отображается информация о текущей композиции.

Параметры звука

Осуществляет переход к параметрам звука.

Звуковой режим Bluetooth® (BT) (при наличии)

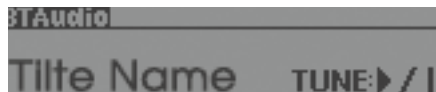

Отображает всплывающее меню после нажатия ручки **TUNE** (настройка).

Play/Pause (воспроизведение/пауза)

Воспроизведение или приостановка текущей композиции.

Sound settings (параметры звука)

Осуществляет переход к параметрам звука.

ПРИМЕЧАНИЕ

- Элементы управления могут отличаться, в зависимости от подключенного устройства Bluetooth®, мобильного телефона или музыкального плеера.
- Поток воспроизведения на некоторых музыкальных плеерах может быть недоступно.

(Продолжение)

(Продолжение)

На некоторых устройствах Bluetooth® воспроизведение звука информационно-развлекательной системой не начинается автоматически. Если музыка на устройстве Bluetooth® после переключения в режим потокового воспроизведения не воспроизводится, нажмите регулятор **TUNE** (настройка).

Убедитесь, что музыка воспроизводится на устройстве Bluetooth® после переключения в режим потокового воспроизведения.

- Поток воспроизведения поддерживается не на всех устройствах Bluetooth®.
- При отсоединении устройства Bluetooth®, звуковой режим BT прекращает работу.
- Для использования звукового режима BT необходимо соединение Bluetooth®. Более подробную информацию см. в руководстве по Bluetooth®.

AUX

Отображает всплывающее меню после нажатия ручки **TUNE** (настройка).

Параметры звука

Осуществляет переход к параметрам звука.

Информация

- Режим **AUX** может использоваться только при подключении внешнего аудиоплеера.
- При подсоединении штекера к гнезду **AUX** без внешнего устройства будет активирован режим **AUX**, однако возможен шум. Отсоединяйте разъем от гнезда, если внешнее устройство не используется.
- При подключении внешнего устройства к гнезду питания, когда внешнее устройство находится в режиме воспроизведения, возможно возникновение шума. В таких случаях перед использованием следует отключать соединение к источнику питания.

Телефон (при наличии)

ПРИМЕЧАНИЕ

Использование телефона Bluetooth® (BT)

Что такое Bluetooth® Wireless Technology?

- Bluetooth® - технология создания беспроводных локальных сетей, в которых используется частота 2,45 ГГц, для соединения находящихся друг от друга на определенном расстоянии устройств.
- Поддерживаемая ПК, внешними устройствами, телефонами Bluetooth®, КПК, различными электронными устройствами и системами автомобиля, Bluetooth® позволяет передавать данные на высокой скорости без использования кабелей.
- Громкая связь Bluetooth® означает устройство, с помощью которого пользователь может делать звонки с телефона с функцией Bluetooth® через информационно-развлекательную систему.
- Некоторые устройства Bluetooth® могут не поддерживать функцию громкой связи Bluetooth®.

ПРЕДУПРЕЖДЕНИЕ

Невнимательное вождение

- Находясь за рулем, следите за дорогой. Основной обязанностью водителя является безопасное и правомерное управление автомобилем. Во время управления автомобилем не следует использовать портативные устройства и прочее оборудование или системы автомобиля, которые могут отвлечь водителя от управления автомобилем.
- Не всматривайтесь в мультимедийный экран в течение длительных промежутков времени во время движения. Длительное сосредоточение внимания на экране может стать причиной дорожно-транспортного происшествия и повлечь за собой травмы.
- Сопряжение устройств Bluetooth® и использование других функций Bluetooth® в движущемся автомобиле не поддерживается. В целях обеспечения безопасности, сначала припаркуйте свой автомобиль.

ВНИМАНИЕ

Безопасность движения

- Bluetooth® позволяет водителям совершать телефонные вызовы по громкой связи. Подключение к головному устройству с помощью телефона Bluetooth® позволяет пользователю безопасно выполнять и принимать вызовы и пользоваться телефонной книгой. Перед использованием Bluetooth® необходимо внимательно прочитать данное руководство пользователя.
- Излишнее использование во время движения может привести к опасным ситуациям или стать причиной дорожно-транспортного происшествия. Не концентрируйтесь на устройстве во время движения.
- Длительное сосредоточение внимания на экране во время движения опасно и может стать причиной дорожно-транспортного происшествия. Во время движения, на экран следует смотреть кратковременно.

ВНИМАНИЕ

Для подключения Bluetooth®-телефона

- Перед подключением устройства Bluetooth® к головному устройству следует убедиться, что мобильное устройство поддерживает Bluetooth®.
- Даже если мобильное устройство поддерживает функции Bluetooth®, оно может не быть найдено при поиске устройств, если в его настройках выбрано скрытое состояние или функция Bluetooth® на нем отключена. Перед поиском устройств и подключением к головному устройству следует отменить скрытое состояние или включить функцию Bluetooth®.
- Если устройство Bluetooth® будет отсоединено при превышении радиуса действия, выключения устройства или ошибки связи Bluetooth®, то будет выполнен автоматический поиск и повторное подключение соответствующего беспроводного устройства Bluetooth®.

(Продолжение)

(Продолжение)

- Если автоматическое подключение устройства Bluetooth® не требуется, то следует выключить функцию Bluetooth® в устройстве Bluetooth®.
- Только одно устройство Bluetooth® может быть подключено за один раз.
- Подключение Bluetooth® в некоторых устройствах Bluetooth® может периодически сбрасываться. Для повторного подключения следует выполнить следующее.
 1. Выключите и снова включите функцию Bluetooth® на устройстве Bluetooth® и повторите попытку.
 2. Выключите и снова включите питание устройства Bluetooth® и повторите попытку.
 3. Извлеките аккумуляторную батарею устройства Bluetooth®, перезагрузите его и повторите попытку.

(Продолжение)

(Продолжение)

4. Перезагрузите информационно-развлекательную систему и повторите попытку.
5. Удалите все сопряженные устройства со стороны устройства Bluetooth® и головного устройства и повторите попытку.

ПРИМЕЧАНИЕ

Спецификации Bluetooth®

- Мощность передачи по воздуху: не более 3 мВт
- Диапазон частот: 2400–2483,5 МГц
- Версия программного исправления ошибок ОЗУ Bluetooth: 1
- Bluetooth класса мощности 2: от -6 до 4 дБм



ВНИМАНИЕ

При использовании Bluetooth®-телефона

- Если подключение устройства Bluetooth® не выполнено, то включить режим телефона невозможно. Функции Bluetooth® становятся доступными после подключения устройства Bluetooth® к автомобилю.
- При нахождении телефона вне зоны доступа сотовой связи (в туннелях, на подземных стоянках, в горной местности и т.д.) использование громкой связи будет невозможно.
- Если сигнал мобильного телефона слабый или если внутри транспортного средства высокий уровень шума, слышимость голоса вызываемого абонента может быть неудовлетворительной.
- В электромагнитной обстановке на информационно-развлекательную систему могут воздействовать шумовые помехи.

(Продолжение)

(Продолжение)

- Не следует располагать устройство Bluetooth® около металлических предметов. Это может привести к нарушению связи с системой Bluetooth® или со станцией мобильной связи.
- Некоторые устройства Bluetooth® или другие устройства могут быть источником электромагнитных помех или могут вызывать нарушение в работе информационно-развлекательной системы. В этом случае проблема может быть решена перемещением телефона в другое место.
- При наличии подключения Bluetooth®, устройство может разряжаться быстрее обычного из-за использования дополнительных функций, связанных с Bluetooth®.
- Если автоматическое подключение устройства Bluetooth® не требуется, выключите функцию Bluetooth® в устройстве Bluetooth®.

(Продолжение)

(Продолжение)

- На некоторых устройствах Bluetooth® при включении зажигания во время выполнения вызова с использованием громкой связи через Bluetooth®, текущий вызов может прерываться из-за передачи вызова на функцию громкой связи в автомобиле. При использовании телефона вне автомобиля, выключите Bluetooth® в своем телефоне.
- Если приоритет подключения установлен на момент включения зажигания (включено зажигание/АСС), устройство Bluetooth® подключается автоматически. Подключение устройства Bluetooth® будет выполняться автоматически, даже если оно находится на определенном расстоянии от автомобиля.
- Уровень громкости и качество связи при вызове с использованием громкой связи может отличаться в зависимости от устройства Bluetooth®.

Подключение Bluetooth®

Перед использованием функции Bluetooth®, сначала необходимо выполнить сопряжение / подключение устройства Bluetooth® к автомобилю.

Сопряжение нового устройства

Нажмите кнопку [SETUP] (настройка)

► выберите

[Phone] (телефон) ► выберите [Add new device] (добавить новое устройство).

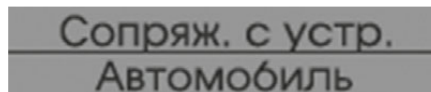

На вашем устройстве Bluetooth®,

1. Как только устройство Bluetooth® обнаружит устройство Bluetooth®, выполните сопряжение с автомобилем.
2. Введите пароль (0000) или примите всплывающее окно авторизации.
3. Подключите Bluetooth®.

ПРИМЕЧАНИЕ

- Возможно сопряжение до 5 устройств Bluetooth®.
- Пароль по умолчанию 0000.

(Продолжение)

(Продолжение)

- При подключении устройства Bluetooth® выполнить сопряжение остальных устройств невозможно.
- Наименование автомобиля на вышеприведенном рисунке приведено в качестве примера. Проверьте фактическую информацию об изделии.
- Сопряжение и подключение устройства Bluetooth® со включенным Bluetooth® может быть выполнено только в случае включения функции Bluetooth® на устройстве Bluetooth® (способы включения функции Bluetooth® на различных устройствах Bluetooth® могут отличаться).
- По завершении сопряжения, на устройство Bluetooth® будет отправлен запрос на загрузку контактов. Некоторые устройства Bluetooth® могут потребовать подтверждения по получении запроса на загрузку. Убедитесь, что ваше устройство Bluetooth® приняло подключение. Дополнительную информацию по сопряжению и подключению телефона можно найти в руководстве пользователя к телефону.

Запрос загрузки

Загрузка журнала последних контактов требует подтверждения от устройства Bluetooth. Проверьте экран устройства Bluetooth или настройки Bluetooth. Телефоны Android требуют подтверждения по получении запроса на загрузку, а на iPhone должны быть включены настройки синхронизации контактов Bluetooth.

ПРИМЕЧАНИЕ

- С устройства Bluetooth могут быть загружены и отображены только поддерживаемые форматы контактов; контакты из некоторых приложений не будут загружены.
- Даже если устройство Bluetooth® будет отключено, загруженные данные останутся.
- Загруженные номера телефонов могут быть утеряны в зависимости от состояния головного устройства. Держите свои важные данные в безопасном месте.
- Если функция загрузки контактов на устройстве Bluetooth® выключена, то загрузка доступна не будет.

(Продолжение)

(Продолжение)

- Имена контактов телефона должны быть сохранены на английском языке, иначе они могут отображаться некорректно.
- Время загрузки может отличаться в зависимости от устройства Bluetooth®.
- Некоторые устройства требуют аутентификации устройства для загрузки контактов. Если загрузку выполнить не удалось, проверьте экран телефона и, при необходимости, подтвердите загрузку.

Прием/отклонение вызовов

При входящем вызове, появится всплывающее окно.



- Чтобы принять входящий вызов, выберите [Assert] (принять) на экране или нажмите кнопку [CALL] (вызов) или [MODE] (режим) на рулевом колесе.
- Чтобы отклонить вызов, выберите [Reject] (отклонить) на экране или нажмите кнопку [END] (завершить) на рулевом колесе.

ПРИМЕЧАНИЕ

На некоторых устройствах Bluetooth® номер входящего абонента может не отображаться, а функция отклонения вызова может не поддерживаться.

Использование меню во время телефонных вызовов

При выполнении вызова, вы можете использовать следующие функции меню.

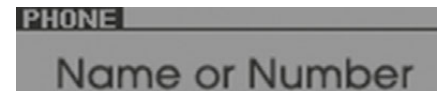

Отображает всплывающее меню после нажатия ручки TUNE (настройка).

Private mode

(режим конфиденциальности)

Переключает вызов с громкой связи автомобиля на телефон.

Microphone Volume (громкость микрофона)

- Регулировка громкости исходящего звука.
- Чтобы выключить микрофон, выберите [MUTE] на экране.

ПРИМЕЧАНИЕ

- Если номер абонента сохранен в контактах, то будет отображено его имя. В противном случае, отображен будет только номер. На некоторых устройствах Bluetooth®, номер телефон может не отображаться.
- На некоторых устройствах Bluetooth®, конфиденциальный режим может не поддерживаться.
- На некоторых устройствах Bluetooth®, функция переключения может не поддерживаться.
- На некоторых устройствах Bluetooth®, номер телефона может не отображаться.
- Во время вызова по громкой связи Bluetooth® другие режимы, наподобие радио или настройки, использовать невозможно.

(Продолжение)

(Продолжение)

- **В зависимости от типа гарнитуры, громкость вызова, слышимая другой стороной, может различаться. Если громкость вашего голоса для другой стороны является слишком тихой или слишком громкой, отрегулируйте громкость микрофона.**

Настройка

Дисплей

Нажмите кнопку [SETUP] (НАСТРОЙКА) ► Выберите [Display] (Дисплей).

- **Прокрутите текст***: если имя файла MP3 слишком длинное для отображения, оно прокручивается справа налево.
 - Название заголовка на экране USB/iPod®.
 - Имя активного файла/активной папки в списке воспроизведения.

* при наличии

Звук

Нажать кнопку [SETUP] (настройка) _
Выбрать [Sound] (звук).

- **Balance (баланс)**: выбор положения звучания.
- **Equaliser (Эквалайзер)**: выбор тембра звучания.
- **SDVC (Speed dependent volume control) (изменение громкости в зависимости от скорости автомобиля)**: Автоматическое регулирование громкости в зависимости от скорости автомобиля. (при наличии)

Телефон

Добавление нового устройства

Нажмите кнопку **[SETUP]** (настройка) ► выберите **[Phone]** (телефон) ► выберите **[Add new device]** (добавить новое устройство).

- Следующие шаги аналогичны описанным в разделе **[Сопряжение нового устройства]** на предыдущей странице.

Подключение/отключение устройства

Нажмите кнопку **[SETUP]** (настройка) ► выберите **[Phone]** (телефон) ► выберите **[Paired devices]** (сопряженные устройства).

- Отобразится список сопряженных устройства Bluetooth®. Выберите устройство для подключения или отключения из списка сопряженных.

ПРИМЕЧАНИЕ

- Отображает значки при подключении устройства Bluetooth®.

: При выполнении подключения к звуковому режиму Bluetooth®, появится значок.

: При выполнении подключения к громкой связи Bluetooth®, появится значок.

- Только одно устройство Bluetooth® может быть подключено за один раз.
- Поддерживаются функции громкой связи Bluetooth® и звукового режима Bluetooth®. Устройства с поддержкой громкой связи и звукового режима, такие как, например, Bluetooth®-смартфон или плеер, будут функционировать нормально.
- В случае нестабильной работы системы вследствие ошибки связи Bluetooth® между автомобилем и устройством, следует удалить сопряженные устройства Bluetooth® на каждом из устройств и выполнить их повторное сопряжение / подключение.

Удаление устройств

Нажмите кнопку **[SETUP]** (настройка) ► выберите **[Phone]** (телефон) ► выберите **[Delete devices]** (удалить устройства).

- Отобразится список сопряженных устройства Bluetooth®. Будучи выбранным из списка, устройство будет удалено.

ПРИМЕЧАНИЕ

- При удалении сопряженного устройства также удаляются сохраненные в головном устройстве журнал вызовов и контакты.
- Для последующего подключения удаленного устройства необходимо заново выполнить сопряжение.

Приоритет подключений

Нажмите кнопку **[SETUP]** (настройка) ► выберите **[Phone]** (телефон) ► выберите **[Connection priority]** (приоритет подключений).

- Выберите устройство, чтобы установить приоритет подключений сопряженных устройств.
- Если выбрано «Not selected (None)» (не выбрано/нет), то система Bluetooth® будет пытаться подключиться к последнему подключенному устройству, а затем ко всем сопряженным устройствам.

ПРИМЕЧАНИЕ

- Когда двигатель работает, выбранное устройство Bluetooth подключается автоматически. Если выбранное устройство не подключилось, то автоматически подключается ранее подключенное устройство, а если не подключается и оно, то система пытается подключить все сопряженные устройства по очереди.
- В зависимости от приоритета автоматического подключения, подключение может занять некоторое время.

(Продолжение)

(Продолжение)

- Если устройство Bluetooth® будет отсоединено при превышении радиуса действия, выключения устройства или ошибки связи Bluetooth®, то будет выполнен автоматический поиск и повторное подключение соответствующего беспроводного устройства Bluetooth®.
- Подключение устройств Bluetooth® выполняется автоматически, даже если оно находится на определенном расстоянии от автомобиля.
- Если автоматическое подключение устройства Bluetooth® не требуется, выключите функцию Bluetooth® в устройстве Bluetooth®.
- На некоторых устройствах Bluetooth® при включении зажигания во время выполнения вызова с использованием громкой связи через Bluetooth®, текущий вызов может прерываться из-за передачи вызова на функцию громкой связи в автомобиле. При использовании телефона вне автомобиля, выключите Bluetooth® в своем телефоне.

Язык

Нажать кнопку **[SETUP]** (настройка) _
Выбрать **[Language]** (язык).

Смена языка дисплея.

Выключение дисплея

Нажать кнопку **[SETUP]** (настройка) _
Выбрать **[Display Off]** (отключение дисплея).

Работа аудиосистемы поддерживается, однако экран будет выключен. В состоянии выключенного экрана нажатие на любую кнопку приводит к включению экрана.

Декларация соответствия CE for EU (Кроме двигателя D4CC)

EU Declaration of Conformity ⁽¹⁾		HYUNDAI MOBIS	
Product details ⁽²⁾			
Product ⁽³⁾	DIGITAL CAR AUDIO SYSTEM		
Model ⁽⁴⁾	ACB00UHEE, ACB00UHGE, ACB00UHGN, ACB00UHGL, ACB00UHGG, ACB02UFGN, ACB03UFGN, ACB02UFGT, ACB03UFGT		
We hereby declare, that the product above is in compliance with the essential requirements of the Directive 2014/53/EU by application of ⁽⁵⁾			
Applied Standards ⁽⁶⁾			
Article ⁽⁷⁾ 3.2 Radio ⁽⁸⁾	Final Draft EN 303 345 V1.1.7		
Article ⁽⁷⁾ 3.1b EMC ⁽⁹⁾	EN 55032:2015, EN 55020:2007/A11:2011		
Article ⁽⁷⁾ 3.1a Safety ⁽¹⁰⁾, Health ⁽¹¹⁾	EN 60065:2014		
Manufacturer ⁽¹²⁾	Representative in the EU ⁽¹³⁾		
Hyundai MOBIS Co., Ltd.	MOBIS Parts Europe N.V.		
203, Teheran-ro, Gangnam-gu, Seoul, 06141, Korea	Wilhelm-Fay-Strabe 51, Frankfurt Main, 65936, Germany		
Tel: +82-31-260-2707	Tel: +49-69-85096-5011		
Notified Body ⁽¹⁴⁾	Signed By ⁽¹⁵⁾ 17/10/2017		
SGS United Kingdom Limited Unit 12A & 12B, Bowburn South Industrial Est.	This declaration of conformity is issued under the sole responsibility of the manufacturer. ⁽¹⁶⁾		
Bowburn, Durham, DH6 5AD	Seunghoon Choe  Representative		
Notified Body Identification ⁽¹⁷⁾ 0890	Hyundai MOBIS Co., Ltd.		
Reference ⁽¹⁸⁾ 233061/761/KR			

CE for EU (Двигателя D4CC)

EU Declaration of Conformity ⁽¹⁾		HYUNDAI MOBIS	
Product details ⁽²⁾			
Product ⁽³⁾	DIGITAL CAR AUDIO SYSTEM		
Model ⁽⁴⁾	ACB10UHEP, ACB02UFDG, ACB02UFGN, ACB02UFGP, ACB03UFDG, ACB03UFGN, ACB03UFGP, ACB10UFDG, ACB10UFGN, ACB10UFGP, ACB11UFDG, ACB11UFGN, ACB11UFGP, ACB00UHGD, ACB00UHGN, ACB00UHGE, ACB00UHEE, ACB00UHGL, ACB00UHGG, ACB10UHDG, ACB10UHGN, ACB10UHGP, ACB10UHGL, ACB10UHGG		
We hereby declare, that the product above is in compliance with the essential requirements of the Directive 2014/53/EU by application of ⁽⁵⁾			
Applied Standards ⁽⁶⁾			
Article ⁽⁷⁾ 3.2 Radio ⁽⁸⁾	EN 300 328 V2.1.1, Final draft EN 303 345 V1.1.7		
Article ⁽⁷⁾ 3.1b EMC ⁽⁹⁾	Draft EN 301 489-1 V2.2.0, Draft EN 301 489-17 V3.2.0, Final draft EN 301-489-3 v2.1.1, EN 55032:2015, EN 55035:2017		
Article ⁽⁷⁾ 3.1a Safety ⁽¹⁰⁾, Health ⁽¹¹⁾	EN 60065:2014, EN 62311:2008		
Manufacturer ⁽¹²⁾	Representative in the EU ⁽¹³⁾		
HYUNDAI MOBIS Co., Ltd.	MOBIS Parts Europe N.V.		
203, Teheran-ro, Gangnam-gu, Seoul, 135-977, Korea	Wilhelm-Fay-Strabe 51, Frankfurt Main, 65936, Germany		
Tel: +82-31-260-0098	Tel: +49-69-85096-5011		
Notified Body ⁽¹⁴⁾	Signed By ⁽¹⁵⁾ 10/01/2019		
MICOM Labs Inc, California 94566, USA	This declaration of conformity is issued under the sole responsibility of the manufacturer. ⁽¹⁶⁾		
575 Boulder Court, Pleasanton	Seunghoon Choe  Representative		
Notified Body Identification ⁽¹⁷⁾ NB 2280	Hyundai MOBIS Co., Ltd.		
Reference ⁽¹⁸⁾			

ДЛЯ РОССИИ

Категория	Технические характеристики
Модель	ACB02UGGP/ACB02UGEP/ACB10UGGP/ACB10UGEP
Изготовитель	HYUNDAI MOBIS Co., Ltd. 203, Teheran-ro, Gangnam-gu, Seoul, 06141, Korea
Дата производства	Проверьте даты на изделии

Перед поездкой

Перед поездкой	5-4
Необходимые проверки.....	5-4
Перед запуском двигателя.....	5-4

Положения ключа

Извлечение ключа из замка зажигания	5-7
---	-----

Запуск

Запуск двигателя.....	5-7
Нормальные условия	5-8
Зимние условия	5-9

Механическая коробка передач

Использование сцепления	5-10
Рекомендации по переключению передач	5-11
Приемы безопасного вождения	5-11

Тормозная система

Стояночный тормоз	5-13
Руководство для складного рычага стояночного тормоза	5-14
Антиблокировочная тормозная система (ABS) ..	5-15
Система курсовой устойчивости (VDC)	5-17
Система помощи при подъеме по склону (HAC).....	5-20
Приемы безопасного торможения	5-20

Система ISG («Стоп-старт»)

Автоматический запуск.....	5-22
Условие функционирования системы ISG.....	5-22
Выключение системы ISG.....	5-23
Неисправность в системе ISG	5-23
Отключение датчика АКБ.....	5-24

Подтверждения регулировки

холостого хода (RPM)	5-25
----------------------------	------

Система круиз-контроля

Работа системы круиз-контроля	5-27
-------------------------------------	------

Система предупреждения о покидании полосы движения (LDWS)

Функционирование LDWS	5-30
Ограничения системы	5-30

Система помощи при трогании на уклоне

Включение/выключение системы помощи при трогании на уклоне	5-31
---	------

Система активной экономии топлива ECO

Функционирование системы активной ECO	5-33
Когда система активной экономии топлива включена	5-33
Ограничение работы системы активной экономии топлива	5-33

Выключатель КОМ

Включение системы КОМ.....	5-34
Выключение системы КОМ.....	5-34

Переключатель режимов мощности5-34**Приемы экономичного вождения5-35****Особые условия вождения**

Опасные условия вождения	5-37
Раскачивание автомобиля.....	5-37
Выполнение плавных поворотов.....	5-38
Вождение в ночное время	5-38
Управление автомобилем под дождем.....	5-38
Управление автомобилем в затопленных местах.....	5-39
Управление автомобилем по бездорожью	5-39
Движение по автомагистралям	5-39

Вождение в зимних условиях

Вождение по снегу и льду.....	5-40
Меры предосторожности в зимний период	5-42

ПРЕДУПРЕЖДЕНИЕ

ВЫХЛОПНЫЕ ГАЗЫ ОПАСНЫ ДЛЯ ЗДОРОВЬЯ!

Выхлопные газы могут быть чрезвычайно опасны для здоровья! При появлении запаха выхлопных газов внутри салона следует немедленно открыть окно.

Не вдыхайте выхлопные газы.

Выхлопные газы содержат монооксид углерода – газ без цвета и запаха, который может привести к потере сознания и смерти от удушья.

Следите за тем, чтобы в выхлопной системе не было утечек газов.

Выхлопную систему необходимо проверять при каждом подъеме автомобиля для замены масла и других целей. При изменении звука работы выхлопной системы или в случае удара чем-либо снизу автомобиля рекомендуется проверить выхлопную систему в официальном дилерском центре HYUNDAI.

Не оставляйте двигатель включенным в закрытых помещениях.

Работа двигателя на холостом ходу в гараже грозит опасностью, даже если двери гаража открыты. Строго запрещается позволять автомобилю работать в гараже дольше, чем необходимо для выезда из гаража.

Избегайте длительной работы двигателя на холостом ходу, когда в салоне автомобиля находятся люди.

Вынужденная длительная работа двигателя на холостом ходу при нахождении людей в салоне автомобиля допускается только вне закрытых помещений. При этом необходимо установить регулятор притока воздуха в положение подачи свежего воздуха, а регулятор вентилятора на максимальную мощность, чтобы обеспечить подачу в салон свежего воздуха.

Если необходимо движение при открытой крышке багажника из-за груза, который иначе не помещается в багажник:

1. Закройте все окна.
2. Откройте боковые вентиляционные отверстия.
3. Установите регулятор притока воздуха в положение подачи свежего воздуха, регулятор управления воздушным потоком в положение «Пол» или «Лицо» а регулятор вентилятора на максимальную мощность.

Для поддержания нормальной работы вентиляционной системой следите за тем, чтобы расположенные перед ветровым стеклом воздухозаборные отверстия не забивались снегом, льдом, опавшей листвой.

ПЕРЕД ПОЕЗДКОЙ

Перед поездкой

- Все окна, наружные зеркала и внешние осветительные приборы должны быть чистыми.
- Проверьте состояние всех шин.
- Убедитесь, что под автомобилем нет следов утечки.
- Перед движением задним ходом убедитесь в отсутствии каких-либо препятствий позади автомобиля.

Необходимые проверки

Регулярно проверяйте уровни жидкостей, таких как моторное масло, охлаждающая жидкость двигателя, жидкость гидроусилителя рулевого управления, тормозная жидкость и жидкость стеклоомывателя. Интервалы этих проверок зависят от типа жидкости. Подробная информация приведены в данном Руководстве и Сервисной книжке.

ПРЕДУПРЕЖДЕНИЕ

Отвлечение внимания во время управления транспортным средством может привести к потере управления, следствием чего может стать дорожно-транспортное происшествие, тяжелая травма и смерть. Основной обязанностью водителя является безопасное и правомерное управление автомобилем. Во время управления автомобилем не следует использовать портативные устройства и прочее оборудование или системы автомобиля, которые могут отвлекать внимание водителя или которые запрещены законом.

Перед запуском двигателя

- Закройте и заблокируйте все двери.
- Отрегулируйте сиденье таким образом, чтобы элементы управления были удобны для использования.
- Отрегулируйте положения внутреннего зеркала и наружных зеркал заднего вида.
- Проверьте функционирование всех элементов освещения.
- Проверьте функционирование всех указателей.
- Проверьте функционирование контрольных ламп при включении зажигания.
- Отпустите стояночный тормоз и убедитесь, что контрольная лампа тормозной системы потухла.

Для обеспечения безопасной эксплуатации автомобиля необходимо знание особенностей автомобиля и оборудования.

ПРЕДУПРЕЖДЕНИЕ

При движении все пассажиры должны обязательно и надлежащим образом использовать ремни безопасности (см. «Ремни безопасности» для дополнительной информации об их правильном использовании).

⚠ ПРЕДУПРЕЖДЕНИЕ

Перед включением передачи переднего или заднего хода необходимо обязательно убедиться, что вокруг транспортного средства нет людей, особенно детей.

⚠ ПРЕДУПРЕЖДЕНИЕ

Вождение в условиях алкогольного и наркотического опьянения.

Вождение в нетрезвом состоянии опасно для жизни. Вождение в нетрезвом виде – первая причина гибели людей на дорогах каждый год. Даже небольшое количество алкоголя оказывает влияние на Ваши рефлексы, остроту реакции и скорость принятия решений. Вождение в состоянии наркотического опьянения столь же или даже более опасно, чем вождение в нетрезвом виде.

Если Вы выпили или приняли наркотики, не садитесь за руль. Не садитесь в автомобиль к водителю, принимавшему алкоголь или наркотики. Обратитесь к ответственному водителю или вызовите такси.

⚠ ПРЕДУПРЕЖДЕНИЕ

- Если нужно припарковать или остановить транспортное средство с работающим двигателем, не удерживайте педаль акселератора слишком долго. Это может привести к перегреву двигателя или системы выпуска отработавших газов и привести к пожару.
- При внезапной остановке или при резком повороте незакрепленные предметы могут упасть на пол и могут помешать работе педалей, что может привести к аварийной ситуации. Следите за тем, чтобы все вещи в автомобиле лежали на местах.
- Отвлечение внимания во время вождения может привести к аварии. Будьте осторожны, выполняя во время вождения какие-либо операции, которые могут отвлечь вас, например, настройка обогревателя или аудио. Водитель должен всегда помнить о соблюдении правил безопасности во время управления автомобилем.

ПОЛОЖЕНИЯ КЛЮЧА

Положение выключателя зажигания БЛОКИРОВКА



Рулевое колесо блокируется для защиты автомобиля от угона. Ключ зажигания можно извлечь только в положении LOCK (блокирование). Чтобы повернуть ключ зажигания в положение LOCK (блокировка), надавите на ключ в положении ACC и поверните его в направлении LOCK.

ACC (вспомогательное оборудование)

Рулевое колесо разблокировано, а вспомогательное электрическое оборудование функционирует.

ПРИМЕЧАНИЕ

Если Вам не удастся повернуть ключ зажигания в положение АСС, поверните рулевое колесо вправо или влево, чтобы снять напряжение, и поверните ключ.

ON (вкл.)

Перед пуском двигателя можно проверить контрольные лампы. Это нормальное рабочее положение после запуска двигателя.

Не оставляйте зажигание в положении ON при выключенном двигателе, чтобы избежать разрядки АКБ.

S (пуск)

Поверните ключ зажигания в положение START (ПУСК) для запуска двигателя. Двигатель будет проворачиваться, пока водитель не отпустит ключ. После этого ключ вернется в положение ON. В этом положении можно проверить предупредительный индикатор тормозной системы.

⚠ ПРЕДУПРЕЖДЕНИЕ

- Запрещается переводить замок зажигания в положение LOCK (блокирование) или АСС (вспомогательное оборудование) во время движения.
- Это приведет к потере управляемости и функции торможения, что может стать причиной аварии.
- Противоугонное блокирование рулевой колонки не является заменой стояночному тормозу. Перед тем как покинуть сиденье водителя, убедитесь, что рычаг переключения передач находится на 1 передаче (для МКПП), полностью задействуйте стояночный тормоз и остановите двигатель.
Если не принять эти меры предосторожности, автомобиль может внезапно начать движение.

(Продолжение)

(Продолжение)

- Во время движения автомобиля не пытайтесь дотянуться до замка зажигания и других элементов управления через рулевое колесо. Наличие ладони или руки в этой области может привести к потере управления транспортным средством, аварии, тяжелым травмам или летальному исходу.
- Не кладите предметы вблизи сиденья водителя, так как эти предметы могут помешать водителю и привести к ДТП.

Извлечение ключа из замка зажигания

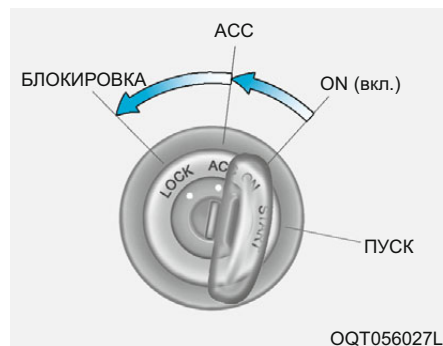

1. Поверните замок зажигания в положение «ACC» (вспомогательное оборудование).
2. Одновременно нажмите и поверните замок зажигания против часовой стрелки из положения «ACC» (вспомогательное оборудование) в положение «LOCK» (блокирование).
3. Ключ зажигания можно извлечь только в положении «LOCK» (блокирование).

ЗАПУСК

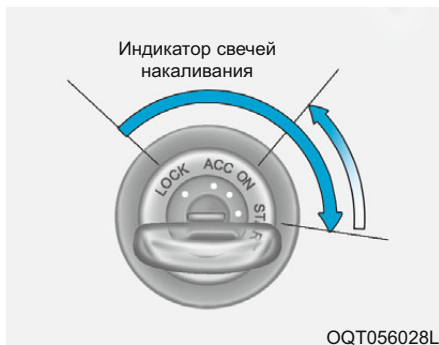

⚠ ПРЕДУПРЕЖДЕНИЕ

Запрещается позволять двигателю работать в закрытом помещении дольше, чем необходимо для покидания этого помещения. Моноксид углерода не имеет запаха и может привести к тяжелым травмам или смерти.

Запуск двигателя

⚠ ПРЕДУПРЕЖДЕНИЕ

- При управлении автомобилем обувь должна быть соответствующей. Не следует управлять автомобилем в туфлях на высоких каблуках, лыжных ботинках, и т.д. В такой обуви неудобно нажимать педали тормоза, газа и сцепления.
- Запрещается производить пуск двигателя при нажатой педали акселератора. Транспортное средство может начать двигаться, что может вызвать аварию.
- Необходимо дождаться снижения нормальной частоты вращения двигателя. Транспортное средство может внезапно начать движение при отпуске педали тормоза, если частота вращения коленчатого вала высокая.

Запуск дизельного двигателя

ХОЛОДНЫЙ ДВИГАТЕЛЬ

- Поверните ключ зажигания в положение «ON» (вкл.) и подождите, пока индикатор предварительного нагрева не потухнет.
- Задействуйте стартер.

ТЕПЛЫЙ ДВИГАТЕЛЬ

Задействуйте стартер. Если двигатель не реагирует с первой попытки, подождите приблизительно 30 секунд и повторите попытку, используя предварительный нагреватель.

ПРЕДУПРЕЖДЕНИЕ

Когда двигатель работает, не поворачивайте ключ зажигания в положение START. Стартер может быть поврежден.

Нормальные условия

Процедура запуска:

1. Вставьте ключ в замок зажигания и пристегните ремень безопасности.
2. Нажмите педаль сцепления до конца и переместите рычаг переключения передач в нейтральное положение.
3. Перед запуском двигателя переведите замок зажигания в положение «ON» (вкл.), и убедитесь, что все контрольные лампы потухли, а все указатели работают.
4. Если автомобиль индикатором предварительного прогрева дизельного топлива, переведите ключ зажигания в положение «ON» (вкл.). Индикатор предварительного прогрева загорится желтым цветом, затем по истечении короткого промежутка времени индикатор погаснет, что указывает на завершение процесса предварительного прогрева.



ПРИМЕЧАНИЕ

- Если двигатель не был запущен в течение 10 секунд после завершения предпускового нагрева, еще раз поверните ключ зажигания в положение LOCK и в положение ON, чтобы повторить нагрев.
- Если двигатель не запустился, попытайтесь запустить его через 30 с. Ключ зажигания должен находиться в положении «LOCK» (блокировка).
- Не поворачивайте ключ зажигания в положение «START» (запуск), когда двигатель работает. Это может привести к повреждению электродвигателя стартера.

⚠ ПРЕДУПРЕЖДЕНИЕ

При запуске двигателя автомобиля с механической коробкой передач убедитесь, что сцепление нажато до конца.

В противном случае существует опасность повреждения автомобиля или нанесения травмы людям внутри или снаружи автомобиля при внезапном движении автомобиля вперед или назад, если педаль сцепления не нажата при запуске двигателя.

5. Переведите замок зажигания в положение «START» (пуск) и отпустите ключ, когда автомобиль заведется.

Зимние условия

Зимой вследствие прогрева топлива требуется также прогрев главного фильтра и топливного фильтра. Включите зажигание, убедитесь, что индикатор предварительного прогрева дизельного топлива (⌘) погас, затем запустите двигатель. Перед началом движения двигатель должен поработать достаточное время на холостом ходу, чтобы растопить замерзшее топливо. Если начать движение немедленно после запуска двигателя, подача топлива может не осуществляться надлежащим образом вследствие замерзшего топлива в фильтре. Мощность двигателя может быть снижена, не нажимайте педаль акселератора.

Запуск и остановка двигателя с турбокомпрессором с промежуточным охлаждением

1. Не разгоняйте двигатель сразу после пуска. Если двигатель холодный, позвольте ему прогреться на холостых оборотах, чтобы достаточное количество смазывающих веществ опало в турбоагнетатель.
2. Если транспортное средство двигалось с высокой скоростью или в течение длительного времени двигалось с высокой нагрузкой двигателя, то перед остановкой двигателя необходимо дать ему поработать приблизительно 1 мин на холостом ходу. Это период требуется для охлаждения турбокомпрессора до выключения двигателя.

⚠ ВНИМАНИЕ

Не останавливайте двигатель непосредственно после завершения его работы с высокой нагрузкой. Это может привести к серьезному повреждению двигателя или турбоагнетателя.

МЕХАНИЧЕСКАЯ КОРОБКА ПЕРЕДАЧ (ПРИ НАЛИЧИИ)

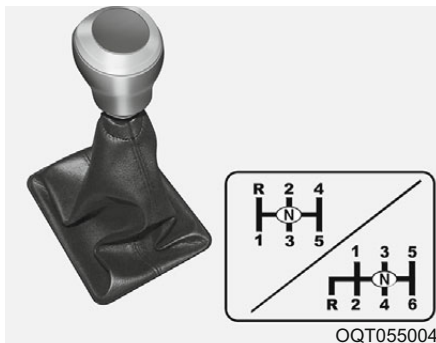

OQT055004

Механическая коробка передач Вашего автомобиля HYUNDAI имеет стандартную схему переключения. Схема переключения передач показана на ручке. Коробка передач полностью синхронизирована на всех передачах переднего хода, поэтому переключение легко осуществляется как на повышенную, так и на пониженную передачу.

ПРИМЕЧАНИЕ

- Перед включением задней передачи переместите рычаг переключения передач в нейтральное положение на 3 секунды после полной остановки автомобиля. Затем переместите рычаг в положение задней передачи.
- В холодную погоду переключение может быть затруднено до тех пор, пока не прогреется трансмиссионное масло коробки передач. Это нормальная ситуация, которая влечет за собой повреждение коробки передач.
- Если транспортное средство полностью остановлено и трудно включить 1-ую передачу или передачу заднего хода (R), переведите рычаг переключения передач в нейтральное положение (N) и отпустите сцепление. Снова выжмите педаль сцепления, затем включите 1-ую передачу или передачу заднего хода (R).
- Запрещается использовать рычаг переключения передач в качестве подставки для руки во время вождения – это может привести к ускоренному износу вилки переключения передач.



ВНИМАНИЕ

При переключении передачи с пятой на шестую нужно соблюдать осторожность, чтобы не включить четвертую передачу случайным перемещением рычага вбок.

Резкое переключение на передачу вниз может привести к повышению оборотов двигателя до критического.

Такое чрезмерное увеличение оборотов двигателя может привести к повреждению двигателя.

Использование сцепления

Перед переключением передачи нужно полностью выжать педаль сцепления, затем ее нужно медленно отпускать. Педаль сцепления можно нажимать только после того, как она вернется в исходное положение. Не держите ногу на педали сцепления во время движения. Это может привести к ускоренному износу. Запрещается нажимать на педаль акселератора для удерживания транспортного средства на подъеме. Это приводит к ускоренному износу.

Для удерживания автомобиля на подъеме задействуйте стояночный тормоз. Не используйте педаль сцепления слишком часто.

Рекомендации по переключению передач

Переключение с на	Рекомендуется
1-2	20 км/ч (15 м/ч)
2-3	40 км/ч (25 м/ч)
3-4	55 км/ч (35 м/ч)
4-5	75 км/ч (45 м/ч)

Для оптимальной производительности и экономии топлива переключайте передачи в соответствии с рекомендациями.

Приемы безопасного вождения

- Никогда не двигайтесь под уклон накатом на нейтральной передаче. Это чрезвычайно опасно. Всегда оставляйте передачу автомобиля включенной.
- Не пользуйтесь исключительно тормозами. Это может привести к их перегреву и неисправности.

При движении вниз по длинному склону притормозите и включите более низкую передачу. При этом торможение двигателем помогает замедлить автомобиль.

- Перед переключением на более низкую передачу сбрасывайте скорость. Это позволит избежать чрезмерного возрастания оборотов двигателя, что может привести к его повреждению.
- Снижайте скорость при боковом ветре. Это позволяет улучшить управляемость автомобиля.
- Дождитесь полной остановки автомобиля, прежде чем включать передачу заднего хода. В противном случае коробка передач может быть повреждена. Для включения задней передачи нажмите педаль сцепления, переместите рычаг переключения передач в нейтральное положение, подождите 3 секунды, затем включите передачу заднего хода.
- Будьте очень осторожны при движении по скользкой дороге. Соблюдайте особую осторожность при торможении, ускорении и переключении передач. Резкое изменение скорости на скользкой дороге может привести к потере сцепления ведущих колес с дорогой, а также потере управления транспортным средством.

ПРЕДУПРЕЖДЕНИЕ

- **Снижайте скорость на поворотах.**
- **Не допускайте резких движений рулевым колесом, например, при смене полосы движения или быстрых, крутых разворотах.**
- **Всегда пристегивайтесь.**
В случае ДТП вероятность летального исхода для непристегнутого человека значительно выше, чем для пристегнутого ремнем безопасности.
- **Риск опрокидывания значительно выше при потере управления на скоростных автострадах.**
- **Потеря управления часто происходит при выезде с дороги двух или более колес, когда водитель пытается резко выкрутить рулевое колесо назад, чтобы вернуться на дорогу.**
- **Если автомобиль выезжает с дороги, не совершайте резких движений рулевым колесом. Вместо этого сначала сбросьте скорость, и только потом возвращайтесь на полосу движения.**
- **Никогда не превышайте разрешенный предел скорости.**

ТОРМОЗНАЯ СИСТЕМА

- При начале движения убедитесь, что стояночный тормоз не задействован, а индикатор стояночного тормоза не горит.
- Движение в воде приводит к намоканию тормозной системы. Они также могут намокнуть при мытье автомобиля. Мокрые тормоза представляют опасность! Автомобиль с мокрыми тормозами не сможет остановиться достаточно быстро. При мокрых тормоза автомобиль может увести в сторону. Чтобы просушить тормоза, слегка притормаживайте, пока не восстановится их нормальное действие, сохраняя при этом постоянный контроль над автомобилем. Если нормальное действие тормозов не восстанавливается, как можно скорее остановите автомобиль в безопасном месте. Рекомендуется обратиться к уполномоченному дилеру HYUNDAI.
- Запрещается движение накатом вниз по склону с выключенной передачей. Это чрезвычайно опасно. При движении передача всегда должна быть включена. Используйте тормозную систему для снижения скорости, затем понизьте передачу, чтобы торможение двигателем помогло Вам поддержать безопасную скорость автомобиля.
- Не держите ногу на педали тормоза во время движения. Удерживание ноги на педали тормоза во время движения может быть опасным, так как это может стать причиной перегрева тормозной системы, что снизит их эффективность. Это также приводит к ускоренному износу составляющих тормозной системы.
- При проколе шины колеса во время движения плавно затормозите автомобиль, стараясь удержать его на прямой при замедлении. Когда скорость достаточно снизится, сверните с дороги и остановитесь в безопасном месте.
- Будьте осторожны при парковке на подъеме. Задействуйте стояночный тормоз и установите рычаг переключения передач в положение первой или задней передачи. Если автомобиль передней частью стоит под уклон, выверните передние колеса в сторону бордюра, чтобы предотвратить его скатывание. Если автомобиль передней частью стоит вверх склона, выверните передние колеса в сторону бордюра, чтобы предотвратить его скатывание.

Если бордюра нет, а воспрепятствовать скатыванию автомобиля все равно необходимо, заблокируйте колеса.

- В некоторых условиях стояночный тормоз может замерзнуть в задействованном положении. Вероятность этого увеличивается в случае накопления льда на или возле задних тормозов, а также если задние тормоза мокрые. Если существует риска замерзания стояночного тормоза, используйте его только кратковременно, установив рычаг переключения передач на первую передачу или передачу заднего хода. Для предотвращения откатывания транспортного средства поместите под задние колеса колодки. Затем отпустите стояночный тормоз.

Стояночный тормоз

Задействование стояночного тормоза

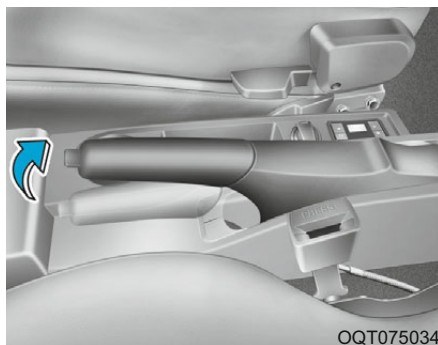

Для задействования стояночного тормоза сначала выжмите педаль рабочего тормоза, затем как можно дальше вытяните рычаг стояночного тормоза.

Кроме того, чтобы припарковать автомобиль на уклоне, рычаг переключения передач рекомендуется оставлять в положении низкой передачи на автомобиле с механической коробкой передач.

Отпускание стояночного тормоза

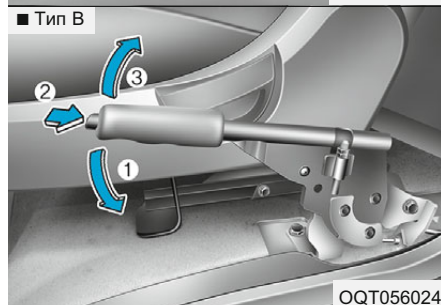
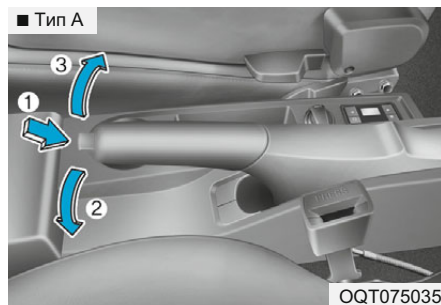

Для отпускания стояночного тормоза выжмите педаль рабочего тормоза, затем слегка приподнимите рычаг стояночного тормоза.

После этого нажмите кнопку отпускания (1) и опустите рычаг стояночного тормоза (2), удерживая кнопку.

Если стояночный тормоз не отпускается или отпускается не полностью, рекомендуется обратиться в официальный дилерский центр HYUNDAI для проверки системы.

Руководство для складного рычага стояночного тормоза

Как сложить

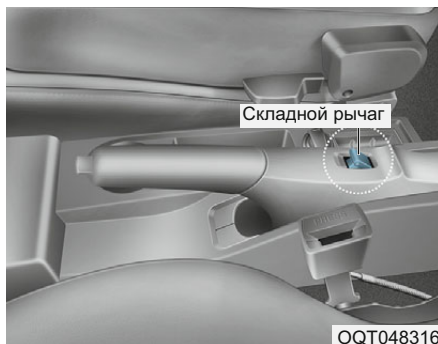

Опустите основной корпус рычага стояночного тормоза в направлении 2, поднимая пальцем складной рычаг в направлении 1.

Как разложить

Поднимите рычаг стояночного тормоза в прежнее положение (красная метка складного рычага должна быть видна).

⚠ ПРЕДУПРЕЖДЕНИЕ

Когда видна красная метка складного рычага и не горят индикаторы стояночного тормоза, подразумевается, что рычаг стояночного тормоза работает.

Перед запуском двигателя обязательно раскладываете рычаг стояночного тормоза.

В противном случае стояночный тормоз и барабан могут быть повреждены.

⚠ ПРЕДУПРЕЖДЕНИЕ

- В целях предотвращения непреднамеренного движения транспортного средства при стоянке запрещается использовать рычаг переключения передач вместо стояночного тормоза. Примените стояночный тормоз и включите первую или заднюю передачу на транспортных средствах с механической коробкой передач.

(Продолжение)

(Продолжение)

- Не позволяйте лицам, не умеющим управлять автомобилем, трогать рычаг или педаль стояночного тормоза. При случайном снятии автомобиля со стояночного тормоза могут серьезно пострадать люди.
- В целях предотвращения непреднамеренного движения автомобиля при парковке убедитесь, что стояночный тормоз задействован – иначе существует риск травмы для пассажиров и пешеходов.

⚠ ВНИМАНИЕ

- Движение с задействованным стояночным тормозом приведет к чрезмерному износу тормозных колодок и тормозного диска.
- Не применяйте стояночный тормоз во время движения автомобиля, за исключением аварийных ситуаций. Это может привести к повреждению системы автомобиля и созданию аварийной ситуации.



Проверьте работу контрольной лампы тормозной системы, включив зажигание (не запускайте двигатель). Если стояночный тормоз включен, эта лампа горит в положениях START или ON ключа зажигания.

Перед началом движения убедитесь, что стояночный тормоз отпущен и контрольная лампа тормоза не горит.

Если контрольная лампа тормозной системы продолжает гореть после отпускания стояночного тормоза при работающем двигателе, это может указывать на неисправность в тормозной системе. Такая проблема требует немедленных действий.

Если возможно, немедленно прекратите движение. Если это невозможно, соблюдайте особую осторожность при управлении транспортным средством и продолжайте движение только до безопасного места остановки или ремонтной мастерской.

При движении с задействованным стояночным тормозом загорится контрольная лампа стояночного тормоза и одновременно будет подаваться предупредительный звуковой сигнал.

Антиблокировочная тормозная система (ABS)

ПРЕДУПРЕЖДЕНИЕ

ABS (или VDC) неспособна предотвратить ДТП в результате опасных маневров при вождении.

Хотя управление автомобилем улучшается во время аварийного торможения, держите безопасную дистанцию между своим автомобилем и транспортным средством впереди. В экстремальных дорожных условиях следует обязательно снижать скорость автомобиля. В подобных условиях необходимо двигаться медленнее:

- При движении по неровным дорогам, дорогами с гравийным покрытием или заснеженным дорогам.

(Продолжение)

(Продолжение)

- При наличии колесных цепей.
- При движении по дорогам с выбоинами или ямами, либо имеющей различную высоту дорожного покрытия.

Не пытайтесь проверять характеристики безопасности оборудованных ABS (или VDC) автомобилей на высоких скоростях или резких поворотах. Этим можно подвергнуть опасности себя и других.

Система ABS постоянно регистрирует частоту вращения каждого колеса. В случае блокировки колес система ABS периодически прерывает гидравлическое давление тормозной системы.

В условиях, когда торможение может привести к блокировке и проскальзыванию колес, тормоза могут издавать «тикающий» звук. Также можно почувствовать дрожание педали тормоза. Это нормальная ситуация, указывающая на работу ABS.

Чтобы получить максимальную пользу от ABS в экстренной ситуации, не пытайтесь контролировать ситуацию, меняя давление на педаль тормоза и «прокачивая» тормоза. Нажмите на

педаль тормоза по возможности сильнее или так сильно, как этого требует ситуация, чтобы позволить системе ABS управлять тормозным усилием.

ПРИМЕЧАНИЕ

В моторном отсеке можно услышать щелчок, когда автомобиль начинает двигаться после запуска двигателя. Это нормальное состояние, которое указывает, что антиблокировочная система работает надлежащим образом.

- Даже при наличии антиблокировочной тормозной системы для полной остановки автомобиля автомобиль должен пройти определенный тормозной путь. Всегда Сохраняйте безопасную дистанцию до следующего впереди автомобиля.
- Притормаживайте на поворотах. Антиблокировочная тормозная система неспособна от ДТП, вызванных превышением скорости.
- На неплотных или неровных дорожных покрытиях работа антиблокировочной тормозной системы может привести к увеличению тормозного пути по сравнению с автомобилями, не оборудованными этой системой.



W-78

⚠ ВНИМАНИЕ

- Если контрольная лампа ABS горит постоянно, это указывает на возможную неисправность в системе ABS. При этом обычная тормозная система будет работать исправно.
- Контрольная лампа ABS продолжает гореть в течение 3 секунд после переключения замка зажигания в положение «ON» (вкл.). В течение этого времени выполняется самодиагностика системы ABS. Если проблем не обнаружено, контрольная лампа гаснет.

(Продолжение)

(Продолжение)

Если контрольная лампа продолжает гореть, возможно, имеется неисправность в системе ABS. Рекомендуется обратиться к уполномоченному дилеру HYUNDAI.

⚠ ВНИМАНИЕ

- При движении по дороге, с которой колеса имеют слабое сцепление, например, по обледенелой дороге, когда приходится постоянно пользоваться тормозами, система ABS будет работать непрерывно. При этом может загореться контрольная лампа ABS. Остановите транспортное средство на обочине в безопасном месте и заглушите двигатель.
- Снова запустите двигатель. Если контрольная лампа ABS погаснет, то система ABS исправна. В противном случае, возможно, имеется неисправность ABS. Рекомендуется обратиться к уполномоченному дилеру HYUNDAI.

ПРИМЕЧАНИЕ

В случае запуска двигателя от внешнего источника вследствие разряженной АКБ двигатель может работать недостаточно плавно, при этом также может загораться контрольная лампа АБС. Это происходит из-за низкого напряжения АКБ. Это не означает, что система АБС неисправна.

- Не «прокачивайте» тормоза!
- Зарядите АКБ перед поездкой на автомобиле.

Система курсовой устойчивости (VDC) (при наличии)



Система курсовой устойчивости (VDC) поддерживает устойчивость автомобиля при поворотах.

Система VDC проверяет направление поворота и фактическое направление движения автомобиля. Система VDC выборочно задействует колесные тормоза и влияет на работу системы управления двигателем, помогая водителю сохранять выбранную траекторию движения.

Это не замена приемов безопасного вождения. Выбирайте скорость, исходя из состояния дороги.

⚠ ПРЕДУПРЕЖДЕНИЕ

Не двигайтесь слишком быстро при плохом состоянии дороги и на поворотах. Система VDC не способна предотвращать дорожно-транспортные происшествия. Превышение скорости на поворотах, резкие маневры и аквапланирование на мокрой дороге могут стать причиной серьезного дорожно-транспортного происшествия.

Работа VDC

Система VDC включена

При включении зажигания на комбинации приборов приблизительно на три секунды загораются индикаторы VDC и VDC OFF (VDC выкл.). Затем они гаснут. В этом состоянии система VDC включена.

В процессе работы



Работа системы VDC сопровождается миганием индикатора VDC:

- Если задействовать тормоз, когда торможение может привести к блокировке колес, то от тормозов может слышаться специфический звук и ощущаться дрожание педали тормоза. Это нормальная ситуация, указывающая на работу VDC.
- При включении системы VDC двигатель может не реагировать на нажатие педали акселератора штатным образом.
- Включение системы VDC приводит к автоматическому выключению круиз-контроля. Круиз-контроль снова включается тогда, когда это позволяют условия движения. См. ниже раздел «Система круиз-контроля» данной главы.

- При попытке выехать из грязи или при движении по скользкой дороге частота вращения коленчатого вала может не меняться даже при сильном нажатии педали акселератора. Это необходимо для обеспечения устойчивости и сохранения сцепления колес автомобиля с дорогой и не является признаком неисправности.

Система VDC отключена



Отмена работы VDC:

Если двигатель будет остановлен при выключенной системе VDC, она останется выключенной. После следующего пуска двигателя система VDC автоматически включится снова.

Индикаторы

- Индикатор VDC (мигает)



- Индикатор VDC OFF (загорается)



При включении зажигания загорается индикатор VDC, который гаснет, если система VDC работает надлежащим образом.

Индикатор VDC мигает во время работы системы VDC.

Если индикатор VDC не гаснет, это может указывать на неисправность системы VDC. При включении контрольной лампы рекомендуется в кратчайшие сроки обратиться в официальный дилерский центр HYUNDAI для проверки транспортного средства.

Индикатор VDC OFF (VDC выкл.) загорается при выключении VDC соответствующей кнопкой.

ПРЕДУПРЕЖДЕНИЕ

Мигание индикатора VDC указывает на активную работу системы VDC:

Двигайтесь медленно и не пытайтесь ускоряться. не выключайте систему VDC, когда индикатор мигает. Это может привести к потере управления транспортным средством и дорожно-транспортному происшествию.

ПРИМЕЧАНИЕ

Если транспортное средство оборудовано колесами или шинами разного размера, то система VDC может функционировать неправильно. Размеры устанавливаемых на замену шин для данного транспортного средства должны соответствовать исходным.

Использование режима VDC OFF (VDC выкл.)

Во время движения

Режим VDC OFF (VDC выкл.) нужно использовать лишь кратковременно для высвобождения транспортного средства из снега или грязи с помощью поддержания момента вращения колес путем отмены работы VDC.

Для отключения системы VDC на ходу нажмите кнопку VDC OFF (VDC выкл.), двигаясь по ровной дороге.

ПРИМЕЧАНИЕ

Чтобы не повредить коробку передач:

- Не допускайте чрезмерного вращения одного или обоих колес одного моста при включенных контрольных лампах систем VDC, АБС и тормозной системы.

На требуемый в этом случае ремонт не распространяется гарантия на автомобиль. Сбросьте обороты двигателя и не допускайте моста вращения одного или обоих колес, если горят эти контрольные лампы.

- При проверке автомобиля на динамометре систему VDC следует выключить (должна гореть контрольная лампа VDC OFF (VDC выкл.)).

Информация

Выключение системы VDC не влияет на работу ABS и тормозной системы.

Система помощи при подъеме по склону (НАС) (при наличии)

Система помощи при трогании на уклоне (НАС) предотвращает откатывание назад, когда транспортное средство начинает движение в гору. Система автоматически задействует тормоза приблизительно на 2с и отпускает их, если нажата педаль акселератора или истекло 2с.

ПРЕДУПРЕЖДЕНИЕ

Начиная движение в гору, будьте готовы немедленно выжать педаль акселератора. Система НАС включается только приблизительно на 2 секунды.

Информация

- Система НАС не работает, если рычаг переключения передач находится в положении Р (парковка) или N (нейтраль).
- Система НАС включается даже при отключенной системе VDC (система курсовой устойчивости), но не работает в случае неисправности системы VDC.

Приемы безопасного торможения

ПРЕДУПРЕЖДЕНИЕ

Покидая автомобиль или паркуясь, дождитесь полной остановки автомобиля и не отпускайте педаль тормоза.

Переведите рычаг переключения передач в положение Р (парковка), затем задействуйте стояночный тормоз и переключите замок зажигания в положение «OFF» (выкл.).

При не до конца включенном стояночном тормозе автомобиль может начать самопроизвольное движение и травмировать окружающих.

Мокрые тормоза представляют опасность! При движении по стоячей воде или мойке автомобиля тормоза могут намочнуть. Автомобиль с мокрыми тормозами не сможет остановиться достаточно быстро. При мокрых тормозах автомобиль может увести в сторону. Чтобы просушить тормоза, слегка притормаживайте, пока не восстановится их нормальное действие, сохраняя при этом постоянный контроль над автомо-

билем. Если нормальное действие тормозов не восстанавливается, как можно скорее остановите автомобиль в безопасном месте и обратитесь за помощью в официальный дилерский центр HYUNDAI.

Не держите ногу на педали тормоза во время движения. Даже незначительное, но постоянное нажатие педали тормоза может привести к перегреву, износу и вероятному выходу тормозов из строя.

При проколе шины колеса во время движения плавно затормозите автомобиль, стараясь удержать его на прямой при замедлении.

Когда скорость достаточно снизится, сверните с дороги и остановитесь в безопасном месте.

После остановки автомобиля крепко держите ногу на педали тормоза, чтобы исключить качение автомобиля вперед.

СИСТЕМА ISG («СТОП-СТАРТ») (ПРИ НАЛИЧИИ)

Транспортное средство может быть оснащено системой ISG, позволяющей снизить расход топлива путем автоматического останова двигателя при остановке транспортного средства. (Например: красный сигнал светофора, знак «Движение без остановки запрещено» и дорожная пробка). При выполнении всех необходимых условий двигатель запустится автоматически. Система ISG остается включенной независимо от статуса работы двигателя.

ПРИМЕЧАНИЕ

При автоматическом запуске двигателя системой ISG на несколько секунд могут загореться некоторые из сигнальных ламп (АБС, VDC, VDC OFF, EBD). Это происходит из-за низкого напряжения аккумуляторной батареи. Это не означает, что система неисправна.



OQT047102L



OQT047293L

1. Снизить скорость транспортного средства до менее чем 5 км/ч.
2. Переключиться на «N» (нейтраль).
3. Отпустить педаль сцепления. Двигатель остановится, а на комбинации приборов загорится зеленый индикатор «AUTO STOP» ((A)). Помимо этого на ЖК-дисплее появится сообщение «Auto Stop Time» (время автоматического останова).

ПРИМЕЧАНИЕ

После последнего автоматического останова двигателя должна быть достигнута скорость не менее 10 км/ч.

ПРИМЕЧАНИЕ

Если вы отсоединили ремень безопасности или открыли дверь водителя, включится лампа на кнопке ISG OFF и система ISG выключится.

На ЖК дисплей также будет выведено сообщение «Auto Stop deactivated. Start manually» (автоматическая остановка отключена, выполните запуск вручную).



OQT047294L

Поверните ключ зажигания в положение START (ПУСК) для запуска двигателя вручную. Система ISG включится, если вы пристегнули ремень безопасности или закрыли дверь водителя.

Автоматический запуск

Запуск двигателя после автоматической остановки на холостом ходу

- Нажать педаль сцепления, когда рычаг переключения передач находится в положении «N» (нейтраль).

Двигатель запустится, а зеленый индикатор «AUTO STOP» (A) на комбинации приборов погаснет.

Двигатель автоматически запустится без участия водителя в следующих случаях:

- При работе системы климат-контроля в ручном режиме управления, когда скорость вентилятора установлена в положение «3» при включенном кондиционировании воздуха.
- По истечении определенного периода времени, когда работает система климат-контроля.
- При работе системы климат-контроля в ручном режиме управления, когда

скорость вентилятора установлена в положение «1» при включенном обогревателе стекла.

- При низком давлении вакуума в усилителе тормозов.
- При низком уровне заряда аккумуляторной батареи.
- При скорости транспортного средства выше 5 км/ч.

На комбинация приборов в течение 5 секунд будет мигать зеленый индикатор «AUTO STOP» (A), а на ЖК-дисплее отобразится сообщение «Auto Start» (автоматический пуск).

Также на ЖК дисплее появится сообщение «Auto Stop deactivated. Start manually» (Автоматическая остановка отключена. Выполните запуск вручную).



OQT047295L

Условие функционирования системы ISG

Система ISG будет работать при следующих условиях:

- Пристегнут ремень безопасности водителя.
- Дверь со стороны водителя и капот закрыты.
- Давление вакуума в усилителе тормозов достаточное.
- Аккумуляторная батарея достаточно заряжена.
- Температура наружного воздуха от минус 2 до 35 °C.
- Температура охлаждающей жидкости двигателя не слишком низкая.
- При работе системы климат-контроля в ручном режиме управления, когда



OQT047296L

скорость вентилятора ниже уровня «3» при включенном кондиционировании воздуха.

- Обогреватель стекла выключен.

ПРИМЕЧАНИЕ

- Если выполнены не все перечисленные условия, система ISG выключается. В этом случае загорается расположенная в кнопке ISG OFF лампа и на ЖК-дисплей выводится сообщение «Auto Stop Conditions not met» (условия автоматической остановки не соблюдены).
- Если лампа или сообщение горят постоянно, следует проверить условия функционирования.

Выключение системы ISG

- Выключение системы ISG производится нажатием на кнопку ISG OFF. В этом случае загорается расположенный в кнопке ISG OFF индикатор и на ЖК-дисплей выводится сообщение «Auto Stop System Off» (система автоматического останова двигателя выключена).
- Если нажать кнопку ISG OFF еще раз,

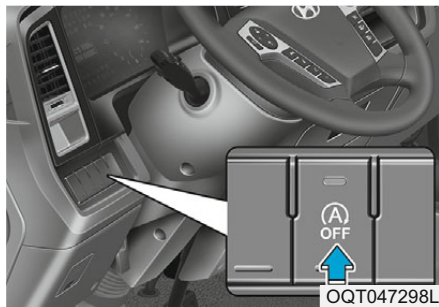

система активизируется, а расположенный в кнопке ISG OFF индикатор погаснет.

Неисправность в системе ISG

Система может не работать в следующем случае:

- Неисправны датчики ISG или возникла ошибка системы.

Желтый индикатор AUTO STOP (A) на комбинации приборов будет оставаться включенным после мигания в течение 5 с, а лампа на кнопке ISG OFF включится.

ПРИМЕЧАНИЕ

- Если расположенная на кнопке ISG OFF лампа не гаснет после повторного нажатия кнопки ISG OFF или если система ISG не работает должным образом, рекомендуется обратиться к официальному дилеру HYUNDAI.
- Расположенная на кнопке ISG OFF лампа может перестать гореть после движения транспортного средства со скоростью примерно 80 км/ч в течение двух часов и установки регулятора управления скоростью работы вентилятора в положение «2» или ниже. Если несмотря на выполнение этих условий расположенная на кнопке ISG OFF лампа продолжает гореть, рекомендуется обратиться к официальному дилеру HYUNDAI.

⚠ ПРЕДУПРЕЖДЕНИЕ

В режиме «стоп-старт» запуск двигателя возможен без участия водителя. Перед выходом из автомобиля или выполнением каких-либо работ в моторном отсеке необходимо выключить двигатель, установив переключатель зажигания в положение «LOCK/OFF» (заблокировано/выключено) или удалив из замка ключ зажигания.

Отключение датчика АКБ

Датчик АКБ отключается, если отсоединяется отрицательный вывод АКБ для выполнения технического обслуживания. В этом случае работа системы ISG будет ограничена вследствие отключения датчика АКБ. Для включения датчика АКБ после отсоединения АКБ водитель должен выполнить следующие.

Необходимые условия для включения датчика АКБ

Оставьте двигатель в неработающем состоянии на 4 ч, затем попробуйте запустить его 3 – 4 раза, чтобы вклю-

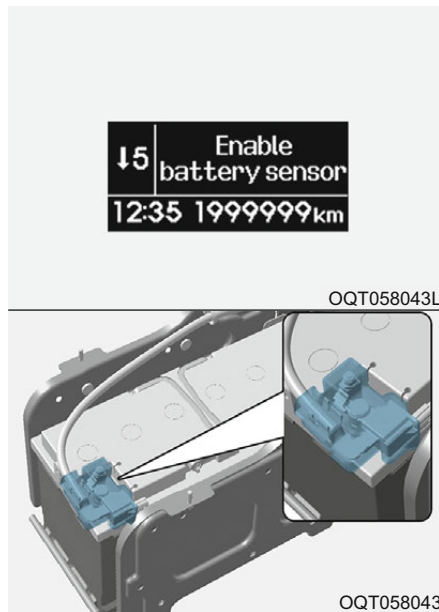

чить датчик АКБ. Не подсоединяйте какое-либо вспомогательное оборудование (например, навигация, бортовой регистратор) к автомобилю, когда двигатель не работает. В противном случае датчик АКБ может не включиться.

i Информация

Система ISG может не работать в следующих случаях.

- Неисправность в системе IGS.
- Разряжена АКБ.
- Низкое давление вакуума в

усилителе тормозов. В этих случаях рекомендуется обратиться к официальному дилеру HYUNDAI для проверки системы ISG.

ПРИМЕЧАНИЕ

- Используйте для замены только оригинальную АКБ ISG компании HYUNDAI. В противном случае система ISG может не работать надлежащим образом.
- Не заряжайте АКБ ISG с помощью зарядного устройства общего назначения. В противном случае возможно повреждение или взрыв АКБ ISG.
- Не снимайте крышку АКБ. В противном случае может вытечь вредный для человека электролит.

ПОДТВЕРЖДЕНИЯ РЕГУЛИРОВКИ ХОЛОСТОГО ХОДА (RPM) (ПРИ НАЛИЧИИ)

Двигатель D4GA, D4CC

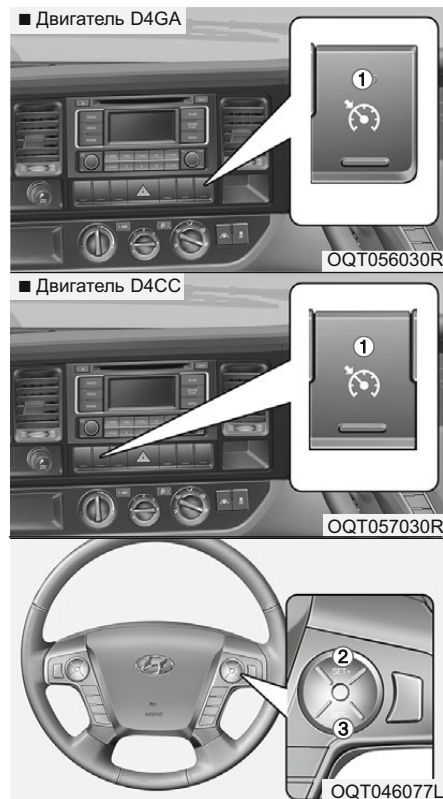

1. (двухпозиционный)
2. SET/IDLE+
3. RES/IDLE-

Используйте переключатель регулировки холостого хода, если частота вращения двигателя на холостом ходу нестабильна при запуске двигателя в зимнее время или включении вспомогательных систем, таких как система кондиционирования воздуха.

Для управления системой установите рычаг коробки передач в нейтральное положение и запустите двигатель после нажатия на педаль тормоза. Убедитесь, что выключатель (ON/OFF) (1) выключен.

При переключении переключателя регулировки оборотов холостого хода в положение «SET/IDLE+» обороты холостого хода будут увеличиваться на 25 об/мин (10 об/мин Двигатель D4CC). При переключении переключателя регулировки оборотов холостого хода в положение «RES/IDLE-» обороты холостого хода будут уменьшаться на 25 об/мин (10 об/мин Двигатель D4CC).

При следующем запуске двигателя запуск будет выполняться с новой,

измененной частотой вращения на холостом ходу.

Отрегулируйте частоту вращения холостого хода в случае возникновения шума двигателя при работе на холостом ходу.

СИСТЕМА КРУИЗ-КОНТРОЛЯ (ПРИ НАЛИЧИИ)

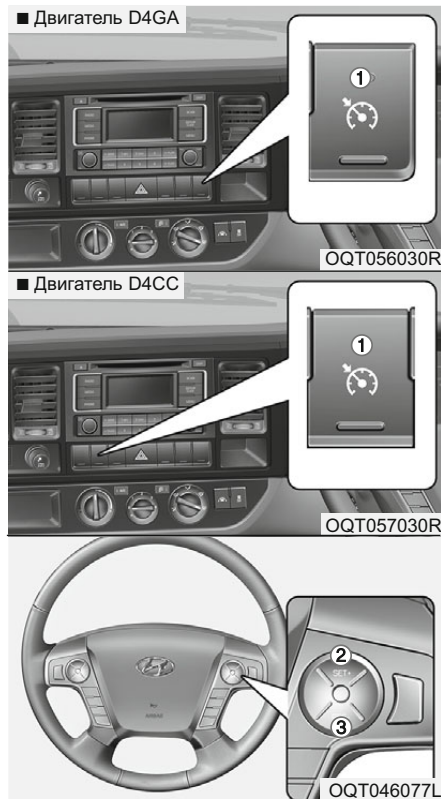

1.  (двухпозиционный)
2. SET+, IDLE+
3. RES-, IDLE-

Система круиз-контроля позволяет запрограммировать автомобиль для поддержания определенной скорости без необходимости удерживать педаль акселератора.

Данная система предназначена для облегчения прохождения поворотов на скоростях более 40 км/ч (25 миль/час).

ПРЕДУПРЕЖДЕНИЕ

- Если оставить круиз-контроль включенным, (горит индикатор CRUISE (круиз-контроль) на комбинации приборов), то возможно его непреднамеренное задействие.

Не включайте систему круиз-контроля, если не собираетесь ее использовать, чтобы исключить вероятность непреднамеренного задания скорости.

- Используйте систему круиз-контроля только при движении на открытых магистралях в хорошую погоду.

(Продолжение)

(Продолжение)

- **Запрещается использовать систему круиз-контроля, если небезопасно поддерживать постоянную скорость движения автомобиля, например, при движении в плотном или меняющемся потоке, на скользкой (из-за дождя, льда или снега) или извилистой дороге, при движении вверх или вниз по 6 % склону.**
- **Во время использовании системы круиз-контроля следует быть особенно бдительным.**
- **Соблюдайте осторожность при движении вниз по склону, так как скорость автомобиля может увеличиваться.**

ПРИМЕЧАНИЕ

При нормальной работе круиз-контроля при включении выключателя SET или повторного включения после использования тормозной системы, система круиз-контроля включится приблизительно через 3 секунды. Данная задержка является нормальной.

⚠ ВНИМАНИЕ

При движении с использованием функции круиз-контроля на автомобиле с механической коробкой передач не включайте нейтральную передачу, не выжав педаль сцепления, так как в противном случае будет превышено допустимое число оборотов двигателя. В этом случае выжмите педаль сцепления или нажмите на выключатель круиз-контроля.

ПРИМЕЧАНИЕ

Для включения системы круиз-контроля выжмите педаль тормоза по крайней мере один раз после включения зажигания или запуска двигателя. Это необходимо для проверки состояния датчика положения педали тормоза, который является важной частью отмены круиз-контроля.

Работа системы круиз-контроля

Установка скорости круиз-контроля:



1. Нажмите кнопку круиз-контроля () для включения системы. На комбинации приборов загорится индикатор круиз-контроля.
2. Разгонитесь до требуемой скорости (должна быть не меньше 40 км/ч (25 миль/ч)).
3. Нажмите и отпустите переключатель (SET+, IDLE+), когда достигнута нужная скорость. На комбинации приборов загорится индикатор SET (установка).

Отпустите педаль акселератора. Выбранная скорость будет поддерживаться автоматически.

При движении вниз на крутом уклоне транспортное средство может немного замедляться или ускоряться.

Увеличение заданной скорости круиз-контроля:



Выполнить указанные ниже действия.

- Нажмите и удерживайте переключатель (SET+, IDLE+). Скорость автомобиля будет увеличиваться.
- Нажмите на переключатель (SET+, IDLE+) и сразу отпустите его. Скорость круиз-контроля будет увеличиваться на 2,0 км/ч (1,2 мили/ч) или 1,6 км/ч (1,0 мили/ч) при каждом нажатии кнопки (SET+).

Уменьшение заданной скорости круиз-контроля:

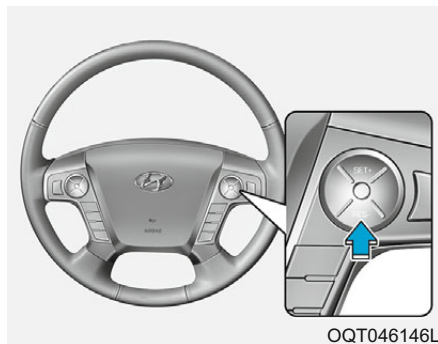

Выполнить указанные ниже действия.

- Нажмите и удерживайте переключатель (RES-, IDLE-). Скорость транспортного средства будет плавно уменьшаться.
- Нажмите на переключатель (RES-, IDLE-) и сразу отпустите его. Скорость круиз-контроля будет уменьшаться на 2,0 км/ч (1,2 мили/ч) или 1,6 км/ч (1,0 мили/ч) при каждом нажатии кнопки (RES-).

Временное ускорение с включенным круиз-контролем:

При необходимости временно увеличить скорость движения транспортного средства при включенной системе круиз-контроля следует нажать на педаль акселератора.

Такое увеличение скорости движения никак не скажется на работе системы круиз-контроля и не повлияет на заданную скорость.

Для возврата к заданной скорости необходимо отпустить педаль акселератора.

Для восстановления скорости круиз-контролем скорости не менее чем 40 км/ч (25 миль/ч):



Если для отмены функции круиз-контроля использовался любой способ, отличный от кнопки ON/OFF, и система остается включенной, то при нажатии кнопки (SET+, IDLE+) будет автоматически установлена последняя заданная скорость.

Однако восстановления скорости круиз-контроля не произойдет, если скорость автомобиля окажется ниже 40 км/ч (25 миль/ч).

Выполните одно из следующих действий для отключения системы круиз-контроля.

- Нажмите кнопку Cruise ON-OFF (включение/выключение системы круиз-контроля). Индикатор круиз-контроля на комбинации приборов погаснет.
- Выключите зажигание.

Оба этих действия отменяют работу круиз-контроля. Для продолжения работы круиз-контроля повторите этапы «Установки скорости круиз-контроля» на предыдущей странице.

СИСТЕМА ПРЕДУПРЕЖДЕНИЯ О ПОКИДАНИИ ПОЛОСЫ ДВИЖЕНИЯ (LDWS) (ПРИ НАЛИЧИИ)



OQT055010

Система предупреждения о покидании пределы полосы движения регистрирует полосу движения с помощью датчика на ветровом стекле и подает предупреждения водителю при выезде за пределы полосы.

⚠ ПРЕДУПРЕЖДЕНИЕ

При использовании системы предупреждения о покидании полосы движения (LDWS) должны соблюдаться перечисленные ниже меры предосторожности.

- LDWS является только вспомогательной системой. Следите за дорожными условиями, управляя автомобилем с включенной системой LDWS. Водитель несет ответственность за контроль и управление автомобилем.
- **ВСЕГДА** проверяйте дорожные условия. Система LDWS не поддерживает перестроение транспортного средства на другую полосу.
- Не следует резко поворачивать рулевое колесо, если система LDWS дает предупреждение о покидании автомобилем полосы движения.
- Недопустим контакт датчика LDWS с водой или иной жидкостью, так как это может стать причиной его повреждения.

(Продолжение)

(Продолжение)

Если датчик не обнаруживает разметку или скорость автомобиля не превышает 64 км/ч (38 миль/ч), LDWS не сможет уведомить вас о покидании автомобилем полосы движения.

- Если на транспортном средстве используются тонированные стекла или какой-либо иной тип покрытия ветрового стекла, система LDWS может работать неправильно.
- Не демонтируйте детали системы LDWS и избегайте сильного ударного воздействия на датчик.
- Не размещайте предметы, отражающие свет, на передней панели.
- На работу системы LDWS может влиять целый ряд факторов (включая условия окружающей среды). Обязанностью водителя является сохранение внимания на дороге и постоянное удержание автомобиля в пределах полосы движения.

Функционирование LDWS



Включение:

Система LDWS работает, когда ключ находится в положение ON (ВКЛ).

Выключение:

при нажатии кнопки LDWS система LDWS не работает. Индикатор на комбинации приборов включится. (желтый) Если система LDWS неисправна, включение предупреждающего индикатора (желтого) указывает на то, что она работает неправильно. Рекомендуется доставить транспортное средство официальному дилеру HYUNDAI для проверки системы.

Система LDWS не функционирует в следующих ситуациях:

- Водитель включает указатель поворота для перестроения на другую полосу или световую аварийную сигнализацию.
- Движение по линии разметки.

ПРИМЕЧАНИЕ

Перед перестроением на другую полосу всегда следует включать указатель поворота.

Ограничения системы

Система LDWS может не предупредить вас, даже если автомобиль покидает полосу движения, или может выдать предупреждение, даже если автомобиль не покинул полосу движения, когда:

- Разметка полосы движения может быть не видна из-за снега, дождя, пятен, грязи или других причин.
- Резкое изменение освещенности снаружи (например, при въезде в тоннель или выезде из него).
- Не включены фары в ночное время или в туннеле или низкий уровень освещенности.
- Трудно отличить цвет разметки полосы движения от дороги, линия разметки повреждена или нечеткая.
- Движение на крутом уклоне или повороте.
- Освещение (уличное освещение, солнечное освещение или свет от приближающихся автомобилей) отражаются от воды на дороге.
- Линзы или ветровое стекло загрязнено инородными материалами.
- Датчик не может определить линию разметки вследствие тумана, сильного дождя или снегопада.

- Высокая температура вокруг внутреннего зеркала заднего вида вследствие воздействия прямых солнечных лучей.
- Слишком широкая или узкая полоса движения.
- Ветровое окно запотело из-за влажного воздуха в салоне.
- На линию разметки падает тень.
- На дороге присутствует маркировка, похожая на линию разметки.
- Наличие граничной структуры, такой как бетонный барьер.
- Слишком маленькое расстояние до следующего спереди транспортного средства или этим транспортным средством закрывается линия разметки.
- Сильная вибрация транспортного средства из-за плохого состояния дорожного покрытия.
- Количество полос движения увеличивается или уменьшается или разделительные полосы пересекаются.
- На приборной панели находятся посторонние предметы.
- Движение против солнца.
- Движение под строениями.
- Количество разделительных линий больше двух.

СИСТЕМА ПОМОЩИ ПРИ ТРОГАНИИ НА УКЛОНЕ (ПРИ НАЛИЧИИ)



OQT056012R

Основное назначение – предотвращение откатывания транспортного средства назад при трогании на подъеме. Давление в тормозной системе уменьшается, если система регистрирует намерение водителя тронуться с места. выкл.

Условия функционирования

- Отпустите стояночный тормоз
- Убедитесь, что давление в воздушном резервуаре превышает 6,5 бар

Включение/выключение системы помощи при трогании на уклоне

1. Остановите автомобиль, нажав на педаль тормоза, затем удерживайте педаль тормоза в течение более 1 секунды.
2. Нажмите на переключатель системы помощи при трогании на уклоне (Ⓢ).
3. Убедитесь, что на панели приборов загорелся индикатор (Ⓢ).
4. При нажатии педали акселератора после отпускания педали тормоза автомобиль автоматически начнет движение с помощью системы помощи при трогании на уклоне.
5. Убедитесь, что на панели приборов погас индикатор (Ⓢ).

ПРИМЕЧАНИЕ

Автомобили, оснащенные системой VDC, не оснащены выключателем системы помощи при трогании на подъеме. Система автоматически запустит систему помощи при трогании на подъеме на 2–3 секунды по

необходимости. Если система работает, то загорится индикатор системы помощи при трогании на подъеме. Система помощи при трогании на подъеме не будет работать, если не работает система VDC.



ВНИМАНИЕ

- В случае движения при включенном выключателе системы помощи при трогании на уклоне система может быть повреждена. Если нет необходимости использовать систему помощи при трогании на уклоне, выключайте систему.
- Система помощи при трогании на уклоне управляет системой торможения. Если тормозного усилия недостаточно, автомобиль будет двигаться. В таком случае нажмите на педаль тормоза сильнее или используйте стояночный тормоз.
- Система помощи при трогании на уклоне отключается с помощью выключателя, а также при

(Продолжение)

(Продолжение)

переводе замка зажигания в положение «OFF» (выкл). Избегайте движения назад.

- Когда двигатель останавливается, давление воздуха или напряжение АКБ низкое, не используйте систему помощи при трогании на уклоне, так как автомобиль может откатиться назад из-за недостатка тормозного усилия.
- При использовании системы помощи при трогании на уклоне, если убрать ногу, индикатор стояночного тормоза (Ⓢ) загорится и будет гореть до тех пор, пока система помощи при трогании на уклоне не будет выключена.
- Для проверки системы помощи при трогании на уклоне во время вождения нажмите педаль тормоза, включив систему помощи при трогании на уклоне. Обычно система помощи при трогании на уклоне сработает надлежащим образом. Если задействовать систему помощи при трогании на уклоне отпуская педаль тормоза, система

(Продолжение)

(Продолжение)

выключится автоматически. Система предупредит водителя следующим образом.

- После отпускания педали тормоза в течение 1 секунды работает звуковой сигнал.
- Во время работы системы помощи при трогании на уклоне будет мигать индикатор (Ⓢ).
- Через 1 секунду функция будет отключена. Если Вы не нажмете на педаль тормоза после предупреждения, система помощи при трогании на уклоне автоматически отключится. Автомобиль может откатиться назад на склоне. Система помощи при трогании на уклоне упрощает трогание на уклоне.



ПРЕДУПРЕЖДЕНИЕ

Запрещается использовать систему помощи при трогании на уклоне в качестве замены стояночному тормозу. Использование системы помощи при трогании на уклоне вместо стояночного тормоза может привести к ДТП.

СИСТЕМА АКТИВНОЙ ЭКОНОМИИ ТОПЛИВА ECO (ПРИ НАЛИЧИИ)

Функционирование системы активной ECO

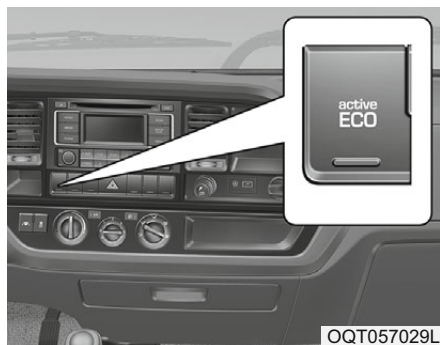

Система ECO активной экономии топлива способствует снижению расхода топлива путем управления двигателем. Топливная экономичность может меняться в зависимости от стиля вождения и дорожных условий.

- Система активной экономии топлива включается кнопкой Active ECO, при этом загорается зеленый индикатор ECO.

Система активной экономии топлива функционирует.

- После включения система активной экономии топлива не отключается, даже если двигатель будет останов-

лен и снова запущен. Для выключения системы необходимо нажать кнопку Active ECO (система активной экономии топлива) еще раз.

- После выключения системы активной экономии топлива (Active ECO) восстановится режим ECO.

Когда система активной экономии топлива включена:

- Скорость транспортного средства может снизиться.
- При движении вверх по склону вы можете ощутить изменение крутящего момента двигателя.

Ограничение работы системы активной экономии топлива

Если при работе системы активной экономии топлива (Active ECO) происходят указанные ниже условия, работа системы ограничивается, даже если индикатор ECO продолжает гореть.

- При низкой температуре охлаждающей жидкости: Работа системы ограничивается до восстановления рабочих характеристик двигателя.
- При движении на подъем: действие системы будет ограничено для увеличения мощности и крутящего момента двигателя.

ВЫКЛЮЧАТЕЛЬ КОМ (ПРИ НАЛИЧИИ)



Это переключатель коробки отбора мощности (КОМ), который позволяет передавать мощность от коробки передач.

Включение системы КОМ.

1. Остановите автомобиль. Затем задействуйте стояночный тормоз.
2. Выжмите педаль сцепления для отключения мощности. Подождите 2 - 3 секунды. Нажмите ON (вкл.) на переключателе КОМ. переключателе. Затем медленно снимите ногу с педали сцепления.
3. Убедитесь, что на комбинации приборов загорелся индикатор КОМ.

Выключение системы КОМ.

1. Нажмите педаль сцепления. Нажмите кнопку OFF (ВЫКЛ.) на переключателе КОМ. Затем медленно снимите ногу с педали сцепления.
2. Убедитесь, что на комбинации приборов погас индикатор КОМ

ПРЕДУПРЕЖДЕНИЕ

- Если мощность все еще подключена, то включение системы КОМ может привести к необратимому повреждению редуктора.
- Система КОМ должна включаться в допустимых пределах крутящего момента.
 - Включение системы КОМ вне допустимых пределов крутящего момента может привести к необратимому повреждению редуктора КОМ и коробки передач.
- Перед задействованием системы КОМ нажмите педаль сцепления, когда переключатель КОМ находится в положении OFF (выкл). (для механической коробки передач)
 - Редуктор КОМ может быть поврежден и может выйти из-под контроля.

ПЕРЕКЛЮЧАТЕЛЬ РЕЖИМОВ МОЩНОСТИ (ПРИ НАЛИЧИИ)



Для ускорения транспортного средства на подъеме или ровной дороге нажмите переключатель режимов мощности и педаль акселератора. При нажатии переключатель режимов мощности загорается индикатор (). Для уменьшения потребления топлива при движении в обычном режиме этот выключатель можно разомкнуть.

ПРИЕМЫ ЭКОНОМИЧНОГО ВОЖДЕНИЯ

Расхода топлива автомобиля во многом зависит от стиля, места и времени вождения.

Каждый из этих факторов влияет на то, сколько километров (миль) можно проехать за один литр (галлон) топлива. Для наибольшей экономии топлива следуйте следующим советам, так как это поможет снизить расходы на топливо и ремонтные работы:

- Двигайтесь плавно. Ускоряйте автомобиль постепенно. Начинайте движение автомобиля медленно и поддерживайте равномерную скорость. Не гоните от светофора к светофору. Постарайтесь адаптироваться к скорости потока – это позволит избежать ненужных изменений скорости. По возможности избегайте движения по участкам дороги с интенсивным движением. Также старайтесь удерживать безопасное расстояние до автомобиля впереди, так как это позволит избежать резких торможений. Благодаря этому снижается износ тормозной системы.
- Двигайтесь с умеренной скоростью. Чем быстрее едет автомобиль, тем выше расход топлива. Одним из наиболее эффективных способов уменьшения расхода топлива является

движение на умеренной скорости, особенно по автомагистралям.

- Избегайте частично нажатого состояния педали тормоза или сцепления во время движения. Это может привести к увеличенному расходу топлива, а также ускоренному износу составляющих. Кроме того, удержание ноги на педали тормоза во время движения приводит к перегреву тормозной системы, что снижает их эффективность и может привести к тяжелым последствиям.
- Следите за состоянием шин. Поддерживайте рекомендованное давление. Как слишком высокое, так и слишком низкое давление приводит к ускоренному износу. Проверяйте давление в шинах не реже раза в месяц.
- Проверяйте выравнивание колес. Нарушение выравнивания может произойти в результате наезда на бордюры и слишком быстрой езды по неровной дороге. Нарушение выравнивания приводит к ускоренному износу шин и может привести к другим проблемам, а также увеличить расход топлива.

- Содержите транспортное средство в надлежащем состоянии. В целях сокращения расхода топлива и снижения затрат на техническое обслуживание поддерживайте автомобиль в соответствии с графиком технического обслуживания.

При эксплуатации автомобиля в тяжелых условиях требуется более частое техническое обслуживание (см. подробную информацию в разделе 7)

- Держите автомобиль в чистоте. Автомобиль прослужит наиболее долго, если его поддерживать в чистоте и вдали от коррозионных материалов. Крайне важно следить за тем, чтобы к нижней части автомобиля не прилипла грязь, лед и т. д. Это приводит к увеличению массы автомобиля, что сказывается на расходе топлива и приводит к образованию коррозии.
- Не перегружайте автомобиль. Избегайте перевозок ненужного груза внутри автомобиля. Излишняя масса увеличивает расход топлива.
- Не позволяйте двигателю работать на холостом ходу дольше, чем это необходимо. Если Вы кого-то ждете (и не находитесь в потоке), выключайте двигатель, и включайте его

только тогда, когда необходимо ехать.

- Помните, что Ваш автомобиль не нуждается в длительном прогреве. После старта двигателя позвольте двигателю проработать в течение 10 – 20 секунд, и только затем включите передачу. Однако в холодные периоды времени рекомендуется прогревать двигатель немного дольше.
- Избегайте недостаточной или повышенной частоты вращения коленчатого вала. Недостаточные обороты двигателя происходят при медленной езде при завышенной передаче. Если это произойдет, включите более низкую передачу. Повышенные обороты двигателя происходят, когда обороты превышают безопасный предел. Переключите автомобиль в передачу, которая соответствует скорости.
- Избегайте чрезмерного использования кондиционера. Система кондиционирования воздуха работает от мощности двигателя, поэтому расход топлива увеличивается во время ее использования.
- Открытие окон при движении на высокой скорости может увеличить расход топлива.
- Расход топлива увеличивается при боковом и встречном ветре. Для сни-

жения расхода топлива в подобных условиях попробуйте уменьшить скорость.

Поддержание автомобиля в хорошем состоянии важно как для экономии, так и для безопасности. Поэтому для проведения запланированных проверок и обслуживания рекомендуется обратиться к официальному дилеру HYUNDAI.

ПРЕДУПРЕЖДЕНИЕ

Запрещается отключать двигатель во время движения и движения вниз по склону.

Система гидроусилителя рулевого управления и усилитель тормозов не будут работать надлежащим образом при выключенном двигателе. Вместо этого оставьте двигатель включенным и понизьте передачу, чтобы выполнить торможение двигателем. Более того, отключение зажигания во время движения может привести к блокировке рулевого колеса, что приведет к потере управления, серьезным травмам и смерти.

ОСОБЫЕ УСЛОВИЯ ВОЖДЕНИЯ

Опасные условия вождения

В опасных дорожных условиях (например, вода, снег, лед, грязь, песок и т. п.) выполняйте следующие рекомендации:

- Езьте осторожно и соблюдайте увеличенную дистанцию для торможения.
- Избегайте резкого торможения или вращения рулевого колеса.
- Если Ваш автомобиль не оборудован ABS, при торможении медленно нажимайте и отпускайте педаль тормоза, пока автомобиль не остановится.
- При застревании в снегу, грязи или на песке, используйте вторую передачу. Разгоняйтесь медленно во избежание пробуксовки приводных колес.
- В случае застревания на льду, в снегу или в грязи используйте песок, каменную соль, колесные цепи или другие снижающие скольжение средства под колесами для обеспечения сцепления с поверхностью.

Раскачивание автомобиля

При необходимости в раскачивании автомобиля для его освобождения из снега, песка или грязи сначала поверните рулевое колесо вправо и влево для очистки области вокруг передних колес. На транспортных средствах с механической коробкой передач выполняйте переключение между 1 (первой) передачей и передачей R (задний ход). Не разгоняйте двигатель, и старайтесь не прокручивать колеса. Если транспортное средство не удается высвободить с нескольких попыток, то во избежание перегрева двигателя и потенциального повреждения коробки передач нужно использовать для этих целей буксир.

ПРИМЕЧАНИЕ

Продолжительное раскачивание может привести к перегреву двигателя, повреждению и отказу коробки передач и повреждению шин.

Информация

Система VDC (при наличии) должна быть переключена в положение «OFF» (ВЫКЛ.) до раскачивания автомобиля.

ПРЕДУПРЕЖДЕНИЕ

Не допускайте прокручивания колес, особенно, со скоростью выше 56 км/ч (35 миль/ч). Проворачивание колес на высокой скорости, когда автомобиль бездвигателен, может привести к перегреву шин, что приведет к повреждению шины и травмам окружающих.

ПРЕДУПРЕЖДЕНИЕ

При застревании автомобиля в снегу, грязи, песке и т. д. можно попытаться раскачать его вперед и назад для преодоления препятствия. Не пытайтесь раскачивать автомобиль таким образом, если рядом с ним находятся люди или какие-либо объекты. Во время раскачивания автомобиль может резко сдвинуться вперед или назад после преодоления препятствия, и стать причиной травмы людей или повреждения объектов, находящихся рядом.

ПРЕДУПРЕЖДЕНИЕ

Не «прокачивайте» тормоза на автомобиле, который оборудован системой ABS.

Выполнение плавных поворотов

Избегайте тормозить или переключать передачи на поворотах, особенно на мокром дорожном покрытии. В идеале, повороты следует проходить с небольшим ускорением. Если Вы будете следовать этим советам, износ шин будет сведен к минимуму.

Вождение в ночное время

Вождение в ночное время опаснее, чем вождение днем, поэтому рекомендуется придерживаться следующих советов:

- Старайтесь ехать медленнее и удерживать большее расстояние до едущих впереди автомобилей, так как ночью видимость ухудшается, особенно если нет ламп уличного освещения.
- Отрегулируйте зеркала, чтобы уменьшить блики от фар других автомобилей.
- Поддерживайте чистоту передних фар и выполняйте их регулировку, если автомобиль не имеет функции автоматической регулировки фар. Грязные или ненадлежащим образом отрегулированные фары намного ухудшат видимость ночью.
- Старайтесь не смотреть непосредственно в фары встречных автомобилей. Можно временно ослепнуть, и глазам потребуется несколько секунд, чтобы снова привыкнуть к темноте.

Управление автомобилем под дождем

Дождь и мокрое покрытие могут сделать движение опасным, особенно если Вы не готовы к движению по скользкому дорожному покрытию. При движении в дождливую погоду необходимо учитывать следующее:

- Сильный ливень может ухудшить видимость и увеличить расстояние, необходимое для остановки автомобиля.
- Поддерживайте оборудование для очищения ветрового стекла в хорошем состоянии. Заменяйте щетки стеклоочистителя, если на них присутствуют признаки износа.
- Если шины не поддерживаются в надлежащем состоянии, то резкое торможение на мокром дорожном покрытии может привести к заносу, что в свою очередь может стать причиной аварии.
Поддерживайте шины в хорошем состоянии.
- Включите передние фары, чтобы автомобиль был лучше виден другим участникам движения.
- Слишком быстрое движение по большим лужам может негативно повлиять на тормоза. Если необходимо

проехать по лужам, постарайтесь двигаться медленнее.

- Если Вы предполагаете, что тормоза намокли, слегка притормаживайте при движении, пока не восстановится нормальная работа тормозов.

Управление автомобилем в затопленных местах

Избегайте проезжать затопленные участки дороги, если нет уверенности в том, что уровень воды достигает только до колесной ступицы. Проезжайте через воду медленно. Поскольку рабочие характеристики тормозов могут снизиться, выбирайте соответствующую дистанцию.

После движения по воде высушите тормоза неоднократным плавным торможением, когда автомобиль движется медленно.

Управление автомобилем по бездорожью

По бездорожью следует двигаться аккуратно, так как можно повредить автомобиль камнями или корнями деревьев. Ознакомьтесь с условиями движения по бездорожью до начала движения.

Движение по автомагистралям

Шины:

Отрегулируйте давление в шинах до указанной спецификации. Низкое давление в шинах приведет к перегреву и возможному повреждению шин.

Избегайте эксплуатации автомобиля при поврежденных шинах, так как это может привести к снижению сцепления и выхода шины из строя.

ПРИМЕЧАНИЕ

Запрещается превышать давление, указанное на шинах.

⚠ ПРЕДУПРЕЖДЕНИЕ

- Шины с пониженным или повышенным давлением воздуха могут привести к ухудшенной управляемости транспортного средства, потере управления или внезапному разрыву шины, что, в свою очередь, может стать причиной аварий, травм и даже летального исхода.

(Продолжение)

(Продолжение)

Всегда проверяйте давление в шинах перед поездкой. Соответствующее давление в шинах указано в разделе «Шины и колеса».

- Движение с отсутствующими или изношенными протекторами опасно. Изношенные шины могут привести к потере управления, столкновения, травм и даже летальному исходу. Изношенные шины необходимо заменить как можно быстрее. Запрещается использовать автомобиль, если шины изношены. Проверьте протекторы перед поездкой. Подробная информация о требованиях к протекторам приведена в разделе 7 «Шины и колеса».

Топливо, охлаждающая жидкость двигателя и моторное масло:

При движении на высокой скорости потребляется больше топлива, чем при движении по городу. Не забывайте проверять охлаждающую жидкость двигателя и моторное масло.

Приводной ремень:

Ослабленный или поврежденный приводной ремень может привести к перегреву двигателя.

ВОЖДЕНИЕ В ЗИМНИХ УСЛОВИЯХ

Чем хуже условия в зимний период времени, тем больше возникает проблем. Для снижения трудностей в зимнее время следуйте следующим советам:

Вождение по снегу и льду

Для вождения глубокому снегу может потребоваться установка зимних шин или цепей противоскольжения. При необходимости использования зимних шин обязательно подбирайте шины того же размера и типа, что и обычные шины. Несоблюдение данного требования может негативно сказаться на безопасности и управляемости автомобиля. Кроме того, превышение скорости, резкое ускорение, резкое торможение и резкое выполнение поворотов представляют большую опасность. Для замедления максимально используйте торможение двигателем. Резкое торможение на заснеженных и обледенелых дорогах может вызвать занос. Сохраняйте безопасную дистанцию до следующих впереди транспортных средств. Тормозите плавно. Имейте в виду, что установка цепей противоскольжения дает увеличенную движущую силу, но не предотвращает заносы.

Информация

Колесные цепи разрешены не во всех странах. Перед установкой колесных цепей убедитесь, что это разрешено в Вашей стране.

Зимние шины

При установке зимних шин на автомобиль убедитесь в том, что это радиальные шины одного размера и их диапазон нагрузок соответствует оригинальным шинам. Устанавливайте зимние шины на все четыре колеса для того, чтобы сбалансировать управление автомобилем при любых погодных условиях. Необходимо помнить, зимние шины на сухой дороге могут не обеспечивать такое же сцепление как изначально установленные на транспортное средство шины. Вести автобус нужно с осторожностью даже если на чистых дорогах.

Уточните у продавца шин максимальную скорость, рекомендуемую для езды на зимних шинах. Не устанавливайте шипованные шины, предварительно не изучив местные, городские и государственные правила в отношении возможных ограничений на их использование.

ПРЕДУПРЕЖДЕНИЕ

Размер и тип зимних шин должен быть таким же, что и у стандартных шин автомобиля. В противном случае это может сказаться на безопасности вождения автомобиля.

Цепи противоскольжения

Поскольку боковины радиальных шин тоньше, при установке на шины некоторых типов цепей противоскольжения возможно их повреждение. Поэтому, вместо цепей противоскольжения рекомендуется использовать зимние шины. Не устанавливайте колесные цепи на транспортные средства, оборудованные алюминиевыми дисками; цепи противоскольжения могут повредить такие диски. При необходимости использования колесных цепей используйте проволочные цепи толщиной не более 15 мм (0,59 дюйма). На повреждения транспортного средства в результате использования несоответствующих цепей противоскольжения не распространяется гарантия производителя транспортного средства.

При использовании колесных цепей закрепите их на приводных колесах следующим образом.

ВНИМАНИЕ

- Убедитесь в том, что противоскользкие цепи нужного размера и типа, соответствующего вашим колесам.
Неправильные цепи противоскольжения могут привести к повреждению кузова автобуса и подвески, и на такие повреждения не распространяется гарантия производителя автомобиля.
Кроме того, сцепные крюки колесных цепей могут быть повреждены контактирующими с ними деталями автобуса, что ослабляет цепи. Проследите за тем, что противоскользкие цепи имели класс SAE или были проволочными или пластмассовыми.
- Всегда проверяйте монтаж цепей после каждых 0,5 - 1 км (0,3 - 0,6 миль) пробега, чтобы убедиться в надежности креплений.
Если цепи ослабли, затяните их или переустановите цепи.

Установка цепи

После установки цепей выполните следующие инструкции производителя и установите их как можно плотнее.

Если установлены цепи, скорость движения должна быть низкой. Если цепь задевает шасси или кузов автомобиля, остановитесь и затяните ее. Если это не решило проблему, сбросьте скорость, чтобы устранить контакт. Снимите цепи как только выйдете на чистую дорогу.

ПРЕДУПРЕЖДЕНИЕ

Для установки цепей припаркуйте автомобиль на ровной площадке в стороне от проходящего транспорта.

Включите аварийные сигналы и установите за автомобилем предупреждающий треугольный знак аварийной остановки, если таковой имеется. Для установки цепей переключатель селектора следует установить в положение «Р» (парковка), задействовать стояночный тормоз и выключить двигатель.

ПРЕДУПРЕЖДЕНИЕ

- Использование цепей может повлиять на управление автомобилем.
- Двигайтесь со скоростью не более 30 км/ч (20 миль/час) или со скоростью, рекомендованной производителем, в зависимости от того, что ниже.
- Ведите автомобиль с осторожностью, избегайте неровностей и выбоин на дороге, крутых поворотов и других опасностей, которые могут привести к потере устойчивости.
- Избегайте крутых поворотов и торможения юзом.

ПРИМЕЧАНИЕ

- Неправильно подобранный размер цепей или их неправильная установка могут повредить тормозную систему, подвеску, кузов и колеса.
- Останавливайтесь и подтягивайте цепи всякий раз, как слышите, когда они ударяют по автобусу.

Меры предосторожности в зимний период

Использование высококачественной охлаждающей жидкости на основе этиленгликоля

Ваш автомобиль поставляется с охлаждающей жидкостью высокого качества на основе этиленгликоля в системе охлаждения. Это единственный тип охлаждающей жидкости, который можно использовать для Вашего автомобиля, так как он препятствует образованию коррозии в системе охлаждения, смазывает водяной насос и предотвращает замерзание. При замене и добавлении охлаждающей жидкости следуйте графику технического обслуживания, приведенному в разделе 7. В конце осени убедитесь, что температура замерзания охлаждающей жидкости ниже, чем ожидаемая зимой температура.

Проверка состояния аккумуляторной батареи и кабелей

В зимнее время АКБ подвержена дополнительным нагрузкам. Визуально проверьте АКБ и кабели, как описано в разделе 7. Рекомендуется обратиться к официальному дилеру HYUNDAI для проверки системы.

Использовать замену масла, в случае необходимости

В некоторых климатических условиях рекомендуется использовать «зимнее» масло меньшей вязкости. См. рекомендации в разделе 9. Если вы не уверены в выборе вязкости масла рекомендуется обратиться за консультацией к уполномоченному дилеру HYUNDAI.

Проверить свечи зажигания и систему зажигания

Проверьте свечи накаливания в соответствии с разделом 7 и замените их в случае необходимости. Также проверьте свечную проводку и составляющие зажигания на предмет трещин, изношенности и прочих признаков повреждений.

Следует не допускать накопления снега и льда

В некоторых условиях снег и лед могут накапливаться под крыльями и мешать работе системе рулевого управления. Во время вождения в условиях экстремального холода необходимо регулярно осматривать днище автомобиля и проверять свободу движения составляющих рулевого управления.

Для предотвращения замерзания замков

Для предотвращения замерзания замков наносите одобренную противообледенительную жидкость или глицерин в отверстия для ключа. Если замок покрыт льдом, нанесите утвержденную противообледенительную жидкость для удаления льда. Если замок замерз изнутри, попробуйте разогреть его нагретым ключом. Соблюдайте осторожность при обращении с нагретым ключом, чтобы не обжечься.

Использовать одобренную жидкость для омывания стекла

Чтобы вода в системе стеклоомывателя не замерзла, добавьте утвержденный состав, предотвращающий замерзание жидкости стеклоомывателя согласно инструкциям на контейнере. Состав, предотвращающий замерзание жидкости стеклоомывателя, можно приобрести у официального дилера HYUNDAI, а также в большинстве магазинов автозапчастей. Запрещается использовать охлаждающую жидкость двигателя и другие типа антифриза, так как они могут повредить краску автомобиля.

Следует не допускать замерзания стояночного тормоза

В некоторых условиях стояночный тормоз может замерзать в задействованном положении. Вероятность этого увеличивается в случае накопления льда на или возле задних тормозов, а также если задние тормоза мокрые. Если существует риска замерзания стояночного тормоза, используйте его только кратковременно, установив рычаг переключения передач на первую передачу или передачу заднего хода. Для предотвращения откатывания транспортного средства поместите под задние колеса колодки. Затем отпустите стояночный тормоз.

Аварийный комплект всегда должен находиться в автомобиле

В зависимости от суровости погодных условий необходимо брать необходимое аварийное оборудование. В его состав могут входить цепи противоскольжения, буксировочные ленты или цепи, карманный фонарь, сигнальные огни, песок, лопата, провода для запуска двигателя от внешней аккумуляторной батареи, скребок для очистки стекол, перчатки, подстилка, чехлы, одеяло и т. д.

Действия в чрезвычайной ситуации

Огни аварийной сигнализации

Световая аварийная сигнализация6-2

В случае непредвиденной ситуации во время движения

Если двигатель остановился на перекрестке6-2

Если спустилась шина во время движения6-2

Если двигатель остановился во время движения6-3

Если не удается запустить двигатель

Если стартер двигателя не проворачивается или проворачивается медленно6-3

Если стартер двигателя проворачивается нормально, но не запускается6-4

Запуск двигателя от внешнего источника ..6-4

Если двигатель перегревается6-5

Проверка и замена предохранителей

Замена плавкой перемычки6-7

Замена предохранителей вспомогательного оборудования6-7

Замена перегоревшего предохранителя в цепи предпускового подогревателя6-9

Если спустилась шина во время движения

Инструменты и принадлежности6-9

Инструменты6-10

Обучение использованию домкрата6-10

Запасное колесо

Использование запасного колеса6-12

Замена колеса со спущенной шиной

Приготовьте запасное колесо и инструмент6-13

Заблокируйте колесо6-13

Открутите гайки крепления колеса6-13

Установите домкрат в указанных точках опоры..6-13

Подъем автомобиля6-14

Замена колес6-15

Установка колесных гаек на место6-15

Опустите транспортное средство и затяните гайки6-15

После замены колес6-16

Буксировка автомобиля

Буксировка6-17

Аварийная буксировка6-18

Что делать при потере ключа6-18

Аварийный комплект

Огнетушитель6-19

Знак аварийной остановки6-19

Аптечка6-19

Шинный манометр6-19

ОГНИ АВАРИЙНОЙ СИГНАЛИЗАЦИИ

Световая аварийная сигнализация



Световая аварийная сигнализация служит в качестве предупреждения других водителей о необходимости соблюдения предельной осторожности при нахождении вблизи данного транспортного средства.

Она должна использоваться всякий раз, когда выполняется аварийный ремонт или когда транспортное средство остановлено на обочине дороги.

Нажмите переключатель аварийной сигнализации в любом положении замка зажигания. Кнопка аварийной сигнализации расположена на панели выключателей центральной консоли. Все сигналы поворота начнут мигать одновременно.

- Световая аварийная сигнализация может работать независимо от того, движется транспортное средство или остановлено.
- Указатели поворота не будут работать без выключения.
- Соблюдайте осторожность во время использования огней аварийной сигнализации при буксировке автомобиля.

НЕПРЕДВИДЕННЫЕ СИТУАЦИИ ВО ВРЕМЯ ДВИЖЕНИЯ

Если двигатель остановился во время движения на перекрестке

- Если двигатель остановился на перекрестке или пересечении дорог, установите рычаг переключения передач в положение N (нейтраль) и оттолкните транспортное средство в безопасное место.
- Если автомобиль оборудован механической коробкой передач, а переключатель блокировки замка зажигания отсутствует, автомобиль можно переместить вперед, включив 2(вторую) или 3(третью) передачу, затем проворачивая стартер, не нажимая педаль сцепления.

Если спустилась шина во время движения

Если шина начинает спускаться во время движения:

1. Убрать ногу с педали акселератора и продолжать ехать прямо, позволяя транспортному средству снизить скорость.

Не следует тормозить или пытаться выехать на обочину дороги, так как это может привести к потере управления над транспортным средством. После снижения скорости транспортного средства до безопасного уровня можно начать осторожно тормозить, затем необходимо остановить транспортное средство на обочине дороги. Для остановки должен быть выбран ровный участок с твердой поверхностью, расположенный как можно дальше от дороги. Запрещается останавливаться на разделительной полосе автомагистрали.

2. Когда автомобиль остановлен, включите световую аварийную сигнализацию, задействуйте стояночный тормоз и включите заднюю передачу.
3. Все пассажиры должны выйти из транспортного средства. При этом они должны находиться с противоположной от дороги стороны транспортного средства.
4. При замене колеса должны соблюдаться инструкции, которые приводятся далее в этой главе.

Если двигатель остановился во время движения

1. Постепенно уменьшать скорость, ведя транспортное средство по прямой линии. Осторожно остановиться на обочине дороги в безопасном месте.
2. Включите световую аварийную сигнализацию.
3. Попробуйте снова запустить двигатель. Если не удастся запустить двигатель транспортного средства, рекомендуется обратиться к официальному дилеру HYUNDAI.

ЕСЛИ НЕ УДАЕТСЯ ЗАПУСТИТЬ ДВИГАТЕЛЬ

Если стартер двигателя не проворачивается или проворачивается медленно

1. Проверить соединения выводов аккумуляторной батареи и убедиться, что они чистые и хорошо затянуты.
2. Включить освещение салона. Если лампы тускнеют или гаснут при включении стартера - аккумуляторная батарея разряжена.
3. Проверьте соединения стартера и убедитесь, что они надежно затянуты.
4. Не толкайте и не тяните автомобиль, чтобы его завести. См инструкции «Запуск двигателя от внешнего источника».



ПРЕДУПРЕЖДЕНИЕ

Если не удается запустить двигатель, не толкайте и не тяните автомобиль, чтобы его завести.

Если стартер двигателя проворачивается нормально, но не запускается

1. Проверьте уровень топлива.
2. Установив переключатель зажигания в положение LOCK/OFF, проверьте все контакты катушек зажигания и свечей зажигания. Подсоедините заново любые контакты, которые могут быть отсоединены или ослаблены.
3. Проверьте топливную магистраль в моторном отсеке.
4. Если двигатель по прежнему не запускается, рекомендуется обратиться к официальному дилеру HYUNDAI.

ЗАПУСК ДВИГАТЕЛЯ ОТ ВНЕШНЕГО ИСТОЧНИКА

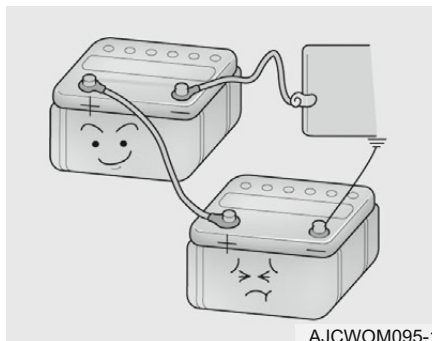

⚠ ПРЕДУПРЕЖДЕНИЕ

Газы, производимые АКБ во время запуска двигателя, очень взрывоопасны. Если следующие инструкции не будут в точности соблюдены, это может привести к серьезным травмам и повреждению автомобиля.

Если Вы не уверены, как правильно следовать данной процедуре, рекомендуем обратиться к уполномоченному дилеру HYUNDAI. Автомобильные АКБ содержат серную кислоту.

(Продолжение)

(Продолжение)

Она ядовита и высокоагрессивна. При запуске двигателя от внешнего источника обязательно одевайте защитные очки и следите за тем, чтобы кислота не попала на кожу, одежду и детали автомобиля.

- Если кислота все таки попадет на кожу или в глаза, немедленно снимите загрязненную одежду и промойте кожу чистой водой в течение 15 минут. Затем как можно скорее обратитесь за медицинской помощью. При необходимости госпитализации приложите мокрую губку или тряпку к пораженной области.
- Газы, производимые АКБ во время запуска двигателя, очень взрывоопасны. Не курите и следите за тем, чтобы поблизости не было открытого огня и искр.
- АКБ, используемая для запуска двигателя, должна иметь напряжение 24 вольта. Если вы не уверены, что это 24-В батарея, не пытайтесь использовать ее для запуска двигателя.
- Для запуска двигателя при разряженной АКБ следуйте следующим инструкциям:

1. Если аккумуляторная батарея, используемая для запуска двигателя (внешняя) установлена на другом автомобиле, следите за тем, чтобы автомобили не соприкасались.
2. Отключите все ненужные элементы освещения и вспомогательное оборудование в обоих автомобилях.
3. Установите хомуты пускового кабеля, как показано на изображении. Сперва подсоедините один хомут пускового кабеля к положительному (+) контакту разряженной АКБ. Затем подсоедините другой конец того же пускового кабеля к положительному (+) контакту внешней АКБ. Затем с помощью другого кабеля подсоедините хомут к отрицательному контакту (-) внешней АКБ. Затем подсоедините другой конец того кабеля к твердой металлической части двигателя вдали от АКБ. Не подсоединяйте кабель к движущимся частям.
4. Запустите двигатель автомобиля, который используется в качестве источника питания и позвольте ему работать в течение нескольких минут. Это позволит полностью зарядиться внешней АКБ. Во время запуска двигателя от внешнего источника поддерживайте обороты двигателя на скорости 2000 об/мин.

5. Запустите двигатель автомобиля с разряженной АКБ стандартным образом. Когда двигатель запустится, оставьте кабели подключенными и позвольте двигателю поработать на холостом ходу или оборотах 2000 об/мин в течение нескольких минут.
6. Аккуратно отсоедините кабели в порядке, обратном подключению.

Если Вы не знаете, почему разрядилась АКБ автомобиля (возможно, были оставлены передние фары и т.д.), рекомендуется обратиться к официальному дилеру HYUNDAI для проверки системы.

ЕСЛИ ДВИГАТЕЛЬ ПЕРЕГРЕВАЕТСЯ

Если указателем температуры показан перегрев, чувствуется потеря мощности или слышен громкий стук или детонация, двигатель, вероятно, слишком горячий. В такой ситуации следует выполнить следующие действия:

1. Как можно скорее съехать с дороги и остановить транспортное средство, когда это будет безопасно.
2. Переведите рычаг выбора передач в нейтральное положение и задействуйте стояночный тормоз. Если работает кондиционер, отключите его.
3. Если охлаждающая жидкость двигателя вытекает из под транспортного средства или из-под кабины вырывается пар, двигатель необходимо остановить.
Не следует открывать кабину, пока не прекратится вытекание охлаждающей жидкости и выделение пара.
Если видимой утери охлаждающей жидкости или пара не видно, остановите двигатель и поднимите кабину.
4. Проверьте наличие приводного ремня водяного насоса. Если насос на месте, проверьте, туго ли он натянут.

ПРЕДУПРЕЖДЕНИЕ

Для предотвращения серьезных травм не следует касаться при работающем двигателе движущихся частей, таких как вентилятор системы охлаждения и приводных ремней.

Если приводной ремень в норме, проверьте, не вытекает ли охлаждающая жидкость из радиатора, шлангов или из под автомобиля. (Если используется кондиционер, то вытекание из него холодной воды после остановки транспортного средства считается нормальным).

5. Если приводной ремень водяного насоса поврежден или имеется утечка охлаждающей жидкости двигателя, рекомендуется обратиться к официальному дилеру HYUNDAI.

ПРЕДУПРЕЖДЕНИЕ

Запрещается открывать пробку радиатора на горячем двигателе. От этого может произойти выброс охлаждающей жидкости из отверстия, который приведет к серьезным ожогам.

ПРЕДУПРЕЖДЕНИЕ

Никогда не выполняйте какие-либо работы с системой впрыска при работающем двигателе или в течение 30 секунд после остановки двигателя.

Насос высокого давления, топливная рампа, форсунки и трубки высокого давления находятся под высоким давлением даже после остановки двигателя. Струя топлива в случае утечки топлива может привести к тяжелым травмам при соприкосновения с кожей.

Людам с кардиостимуляторами запрещается подходить ближе, чем на расстоянии 30 см к ECU или жгуту проводки, которые находятся в моторном отсеке, во время работы двигателя, так как высокое напряжение системы топливной рампы создает магнитные поля значительной силы.

6. Если причину перегрева обнаружить не удалось, следует дождаться, когда температура двигателя вернется к норме. Затем, в случае необходимости, осторожно добавить в расширительный бачок охлаждающую жидкость до среднего уровня.
7. Осторожно продолжить движение, следя за признаками перегрева. В случае повторного возникновения перегрева необходимо обратиться к официальному дилеру HYUNDAI.

ВНИМАНИЕ

Значительные потери охлаждающей жидкости указывают на наличие утечек в системе охлаждения, поэтому рекомендуется обратиться к официальному дилеру HYUNDAI для проверки системы.

ПРОВЕРКА И ЗАМЕНА ПРЕДОХРАНИТЕЛЕЙ

Замена плавкой перемычки



Плавкая перемычка расплавится в случае перегрузки электрических цепей АКБ, предотвратив повреждение жгута проводки двигателя. (К этому может привести короткое замыкание системы, которое приводит к перегрузке). В подобных случаях рекомендуется обратиться к официальному дилеру HYUNDAI для проверки системы.

ВНИМАНИЕ

При замене плавкой перемычки разрешается использовать только новую плавкую перемычку, рассчитанную на ту же или меньшую силу тока. Запрещается использовать кусок проволоки или плавкую перемычку, рассчитанную на высокий ток. Это может привести к серьезным повреждениям или пожару.

Замена предохранителей вспомогательного оборудования

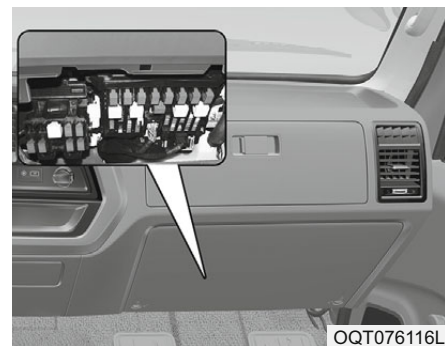

Внутри блока отображен перечень цепей, защищенных каждым предохранителем.

В случае если перестали работать осветительные элементы автомобиля или прочее вспомогательное оборудование, скорее всего, это связано с перегоранием предохранителя.

Если предохранитель перегорел, вы увидите, что металлическая пластина внутри предохранителя расплавилась. Если Вы подозреваете, что предохранитель мог перегореть, выполните следующие действия:

1. Выключите зажигание и прочие переключатели.
2. Откройте блок предохранителей и проверьте каждый предохранитель. Извлеките каждый предохранитель, потянув его на себя.
3. Проверьте все предохранители, даже если найдете перегоревший.
4. Установите новый предохранитель вместо перегоревшего. Предохранитель должен плотно держаться на своем месте.

Рекомендуется обратиться к официальному дилеру HYUNDAI для проверки зажимов предохранителей. Если у Вас нет запасных предохранителей, вы можете на время взять предохранитель системы, без которой можно обойтись (например, предохранитель радио или прикуривателя). Не забудьте заменить предохранитель.

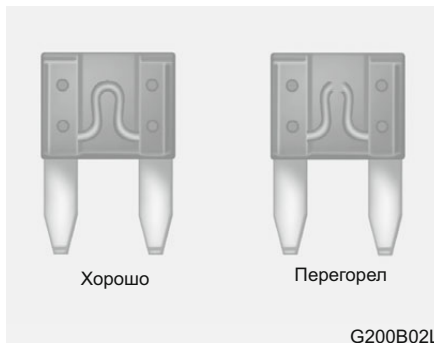

ВНИМАНИЕ

Перегоревший предохранитель указывает на то, что в электрической цепи имеется неисправность. В случае если новый предохранитель сгорает сразу при включении соответствующей системы, неисправность серьезная, и мы рекомендуем обратиться к уполномоченному дилеру HYUNDAI для диагностики и ремонта автомобиля.

(Продолжение)

(Продолжение)

Запрещается заменять перегоревший предохранитель чем-то кроме предохранителя, рассчитанного на ту же или меньшую силу тока. Плавкий предохранитель с большой отключающей способностью может привести к серьезному повреждению и создать опасность пожара.

Замена перегоревшего предохранителя в цепи предпускового подогревателя

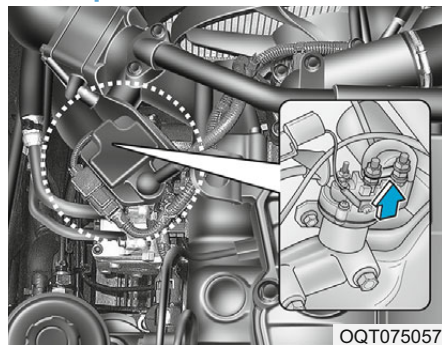

В целях защиты цепь предпускового подогревателя оборудована предохранителем. Если двигатель не запускается, рекомендуется заменить перегоревший предохранитель у официального дилера HYUNDAI.

ЕСЛИ СПУСТИЛАСЬ ШИНА ВО ВРЕМЯ ДВИЖЕНИЯ

Инструменты и принадлежности



Запомните расположение и виды инструментов, а также способ использования домкратов.

Инструменты (при наличии)

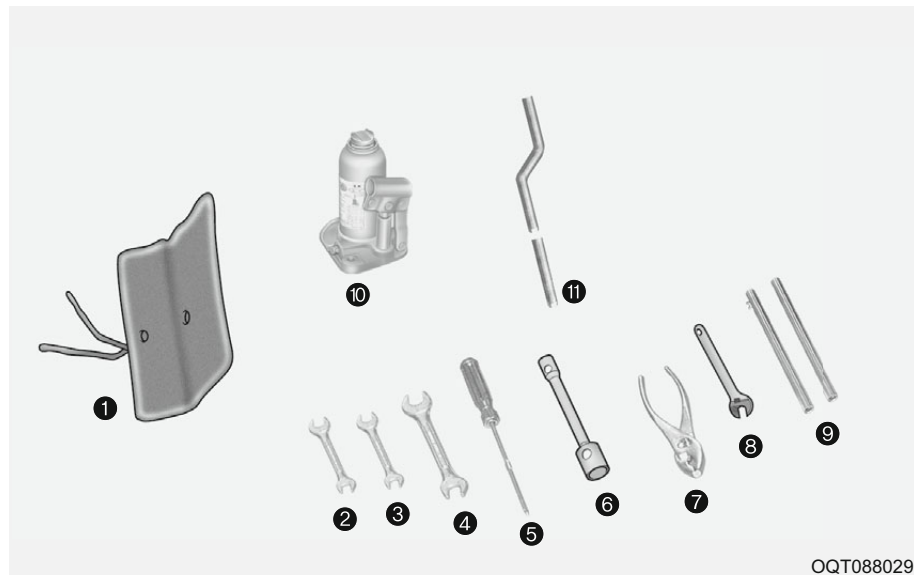

- | | |
|-------------------------------|---|
| 1. Корпус набора инструментов | 7. Клещи |
| 2. Рожковые ключи (10 X 12) | 8. Косой гаечный ключ |
| 3. Рожковые ключи (14 X 17) | 9. Домкрат для замены масла и рукоятка ключа для гаек |
| 4. Рожковые ключи (19 X 22) | 10. Гидравлический домкрат |
| 5. Отвертки (+/-) | 11. Рукоятка кронштейна запасного колеса |
| 6. Ключ для колесных гаек | |

Обучение использованию домкрата

Подъем транспортного средства



Если точка поддомкрачивания находится слишком высоко, удлините домкрат, вращая его головку против часовой стрелки. С помощью рожкового гаечного ключа или рукоятки домкрата вращайте выпускной клапан по часовой стрелке до упора.

Перемещайте рукоятку домкрата вверх и вниз, чтобы поднять цилиндр до момента касания домкрата и токи поддомкрачивания транспортного средства.

Установите домкрат вместе с рукояткой. Устанавливайте его только в точках, указанных в разделе «Установка домкрата».

Использование домкрата в других точках может привести к повреждению транспортного средства.

Перемещайте рукоятку домкрата вверх и вниз, чтобы поднять автомобиль.

Опустите транспортное средство и затяните гайки

Чтобы опустить автомобиль на землю, поверните клапан против часовой стрелки с помощью рукоятки домкрата. Затем расположите ключ как показано на изображении и затяните колесные гайки.

Убедитесь что гайка полностью находится внутри ключа. Не наступайте на рукоятку ключа и не используйте трубу-удлинитель.

Поочередно затяните все колесные гайки. Затем дважды проверьте надежность затяжки каждой гайки. После замены колес технический специалист должен как можно скорее затянуть колесные гайки до надлежащего момента.

⚠ ПРЕДУПРЕЖДЕНИЕ

- Не перегружайте домкрат.
- Используйте только домкрат, который подходит для Вашего автомобиля.
- Перед тем как воспользоваться домкратом убедитесь, что резьба достаточно хорошо смазана.
- Ставьте домкрат на ровную, твердую поверхность. Не выдвигайте домкрат дальше, чем необходимо.
- Ставьте домкрат только под отведенные для этого позиции. Запрещается поднимать автомобиль, устанавливая домкрат в любом другом месте. • Внезапное смещение домкрата из начальной позиции крайне опасно. Категорически запрещается находиться под автомобилем и раскачивать его, когда он поднят с помощью домкрата. Также запрещается запускать двигатель.

(Продолжение)

(Продолжение)

- Если автомобиль необходимо поднять на длительный промежуток времени, используйте деревянные бруски в качестве дополнительной опоры.
- Чтобы опустить автомобиль поворачивайте шток домкрата против часовой стрелки, чтобы опустить поршень вниз. Закрутите головку до крайнего положения и храните домкрат в специальном ящике в задней части кабины.

⚠ ПРЕДУПРЕЖДЕНИЕ

Запрещается находиться под транспортным средством, которое опирается на домкрат. Автомобиль может упасть в результате чего можно серьезно пострадать или погибнуть. Запрещается находиться под транспортным средством, если используется домкрат.

ЗАПАСНОЕ КОЛЕСО

Использование запасного колеса

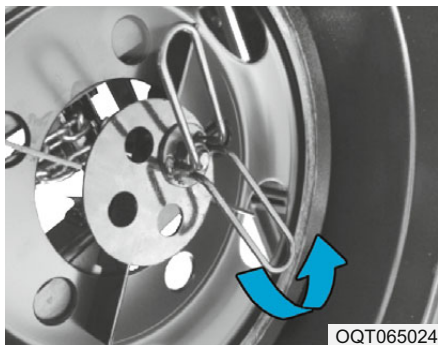

По возможности быстрее проверьте давление после установки запасной шины, затем увеличьте давление до указанного уровня. При движении с использованием запасной шины обязательно регулярно проверяйте давление в шине, если необходимо доводите давление в шине до номинального.

1. Высвободите фиксатор под колесом, повернув его против часовой стрелки, затем установите рукоятку в отверстие держателя запасного колеса и поверните ее против часовой стрелки, при этом запасное колесо опустится.



2. Для установки колеса установите его выпуклой стороной вверх, установите фиксатор в отверстие диска и поверните рукоятку по часовой стрелке, чтобы натянуть цепь.

3. По мере поднятия цепи проверьте, чтобы фиксатор надежно держался в отверстии диска, а цепь не была перекручена.

4. Когда шина будет до конца поднята, затяните рукой (до прибл. 30 кг/Н). Затем извлеките поворотную рукоятку, избегая случайного поворота в обратном направлении. Проверьте надежность крепления шины.

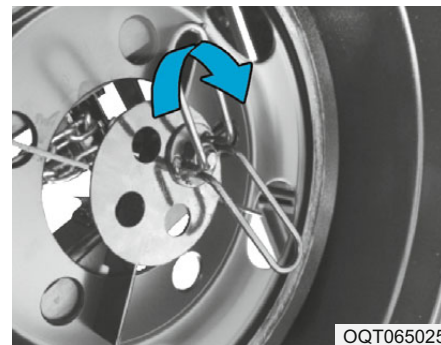

ВНИМАНИЕ

Если у Вас не получается закрепить запасное колесо надлежащим образом, положите его в кузов и обратитесь к официальному дилеру HYUNDAI. Закрепите буксировочную цепь таким образом, чтобы запасное колесо не двигалось, а также надежно закрепите рукоятку. Если запасное колесо упадет во время движения, это может привести к ДТП позади автомобиля.

ЗАМЕНА КОЛЕСА СО СПУЩЕННОЙ ШИНОЙ

Процедура, описанная на следующих страницах, может быть использована как для поворачивания шин, так и для замены спущенной шины. Перед заменой спущенной шины убедитесь, что рычаг выбора передач находится в положении задней передачи, а стояночный тормоз задействован, затем выполните следующее:

1. Приготовьте запасное колесо и инструмент



OQT066029L

Снимите запасное колесо и достаньте мешок с домкратом и инструментами.

ПРИМЕЧАНИЕ

Запасное колесо находится под автомобилем.

2. Заблокируйте колесо



OQT065010

Заблокируйте колесо по диагонали по отношению к стороне со спущенной шиной, чтобы предотвратить скатывание автомобиля при поднятии на домкрате.

3. Открутите гайки крепления колеса

Перед поднятием автомобиля колесные гайки следует немного ослабить. Для этого вращайте рукоятку ключа против часовой стрелки. При этом убедитесь, что головка плотно сидит на гайке и не соскочит с нее. Затем, взявшись за ключ ближе к концу рукоятки, надавите на него с ровным усилием.

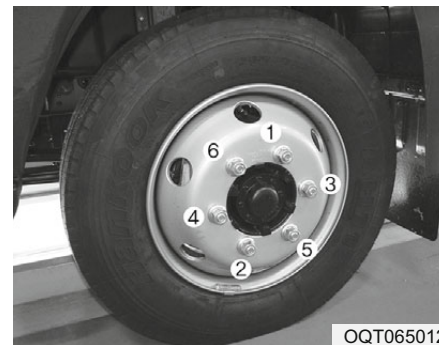

OQT065012

Гайки пока не снимайте. Лишь отпустите их на пол-оборота.

4. Установите домкрат в указанных точках опоры

Основание домкрата должно стоять на твердом, ровном грунте. Устанавливать домкрат следует, как показано на рисунке.

* Фактическая форма может отличаться от указанной на изображении.

■ Передняя шина – Нижняя часть листовой рессоры (позади соединительной тяги)



■ Задняя шина - Нижняя часть картера заднего моста

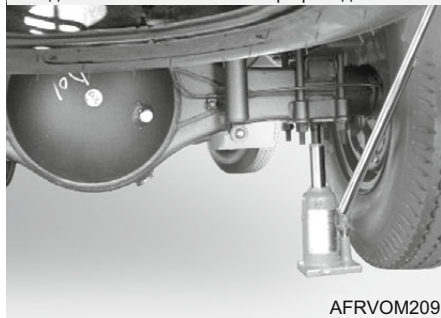

5. Подъем автомобиля

Если точка упора домкрата расположена слишком высоко, выдвиньте домкрат

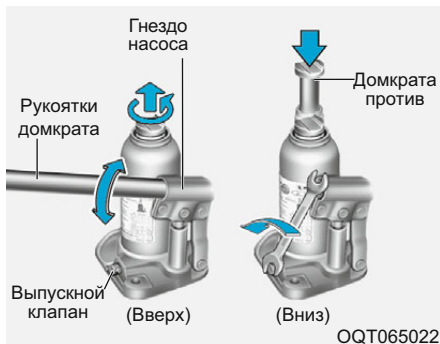

вращением головки домкрата против часовой стрелки. При помощи гаечного ключа или рукоятки домкрата полностью выверните выпускной клапан по часовой стрелке.

Двигая рукояткой домкрата вверх-вниз, поднимайте плунжер, пока домкрат не окажется чуть ниже точки упора домкрата на автомобиле. Установите домкрат при помощи его ручки. Устанавливайте его только в точках упора, указанных в разделе «Установите домкрат в указанных точках опоры».

При установке домкрата в других точках упора можно повредить автомобиль.

Перемещайте рукоятку домкрата вверх и вниз, чтобы поднять автомобиль.

⚠ ПРЕДУПРЕЖДЕНИЕ

- Не перегружайте домкрат при поднятии.
- Используйте только тот домкрат который предназначен для данного автомобиля.
- Применяйте домкрат на плоской твердой поверхности. Избегайте чрезмерного поднятия.
- Устанавливайте домкрат только в специальные точки. Запрещено поднимать автомобиль, если домкрат установлен в другое место.
- Если домкрат соскользнет с установленного положения, это может быть очень опасно. Если автомобиль находится на домкрате, никогда не залезайте под автомобиль и не трясите его. Также не заводите двигатель.
- Если автомобиль необходимо поднять, используйте деревянные бруски в качестве дополнительной опоры.

(Продолжение)

(Продолжение)

- При опускании автомобиля, поднятого и поддерживаемого домкратом, поверните выпускной клапан против часовой стрелки с помощью рукоятки гидравлического домкрата. Не поворачивайте выпускной клапан более чем на один оборот за раз.

В таком случае автомобиль может опуститься слишком быстро, что может привести к несчастному случаю.

- После использования домкрата поверните выпускной клапан против часовой стрелки и толкните стержень вниз. Закрутите головку до отказа и храните домкрат в отсеке, расположенном в задней части кабин
- Не находитесь под автомобилем, когда его поддерживает домкрат! Это очень опасно, т.к. автомобиль может упасть и причинить серьезную травму или смерть. При подъеме домкратом в автомобиле не должно быть ни одного человека.

6. Замена колес

Ослабьте колесные гайки и открутите руками. Снимите колесо со шпилек и положите на землю, чтобы оно не укатилось. Чтобы установить колесо на ступицу поднимите запасное колесо, выравняйте отверстия со шпильками и установите на них колесо. Если не удастся это сделать, наклоните колесо вперед и сперва совместите верхнее отверстие с верхней шпилькой. Затем пошевелите колесо в стороны, пока оно не будет установлено на шпильки.

ПРИМЕЧАНИЕ

На транспортном средстве с двухскатными колесами сначала снимите внешнее колесо, затем – внутреннее.

7. Установка колесных гаек на место

Для повторной установки колеса удерживайте его на шпильках, затем установите гайки на шпильки и затяните от руки. Попробуйте подвигать шину в стороны, чтобы убедиться в надежности установки, затем затяните гайки рукой с максимальным усилием.

8. Опустите транспортное средство и затяните гайки

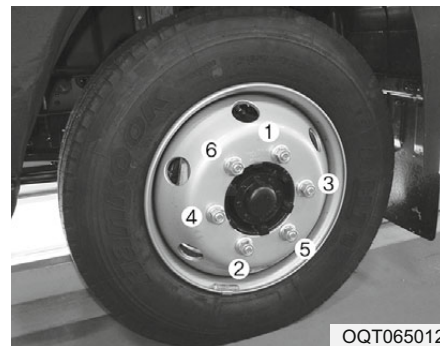

Опустите транспортное средство на землю, вращая выпускной клапан домкрата против часовой стрелки. Затем расположите ключ как показано на изображении и затяните колесные гайки. Убедитесь что гайка полностью находится внутри ключа. Не наступайте на рукоятку ключа и не используйте трубу-удлинитель.

Поочередно затяните все колесные гайки. Перепроверьте затяжку каждой гайки.

После замены колес технический специалист должен как можно скорее затянуть колесные гайки до надлежащего момента.

Момент затяжки колесных гаек равен 330 ~ 390 Н•м (33,7 ~ 39,8 кгс•м)

ПРЕДУПРЕЖДЕНИЕ

Колеса и декоративные колпаки могут иметь острые края. Чтобы избежать возможных тяжелых травм, обращайтесь с ними осторожно.

Перед установкой колеса на свое место убедитесь, что на ступице колеса нет препятствий (таких как грязь, каменноугольная смола, гравий и т. д.), которая помешает надежной установке колеса на ступицу, если есть, удалите их.. Если между монтажными поверхностями колеса и ступицы нет надежного контакта, колесные гайки могут быть ослаблены со временем, что приведет к потере колеса. Потеря колеса может привести к потере управления. Это может привести к тяжелым травмам или летальному исходу.

После замены колес

При наличии шинного манометра снимите колпачок клапана и проверьте давление в шинах. Если давление ниже рекомендованного, рекомендуется обратиться к официальному дилеру HYUNDAI. Если давление слишком высокое, приспустите до нужного уровня. После регулировки давления воздуха в шине колпачок вентиля должен быть закручен на место. Если колпачок не будет закручен на место, вероятно утечка воздуха из шины. Если колпачок вентиля потерян, необходимо купить новый и завернуть его на место при первой же возможности.

После замены колес установите спущенную шину на место запасной и верните домкрат и инструменты на свои места.

БУКСИРОВКА АВТОМОБИЛЯ

При необходимости буксировки Вашего автомобиля, рекомендуется обратиться к официальному дилеру HYUNDAI. Это позволит избежать повреждения автомобиля во время буксировки. Также профессионалы в своем деле знакомы с законодательством, где предлагают свои услуги. В любом случае в целях предотвращения повреждения автомобиля рекомендуется показать данную информацию водителю эвакуатора. Убедитесь, что все нормы безопасности и законодательства соблюдаются.

Автомобиль рекомендуется буксировать с подъемом колес и с использованием подкатных тележек или на платформе.

ВНИМАНИЕ

- **Неправильная буксировка может привести к повреждению автомобиля!**
- **Убедитесь, что включена нейтральная передача.**
- **При буксировке автомобиля соблюдайте осторожность, чтобы не повредить бампер или днище автомобиля.**

(Продолжение)

(Продолжение)

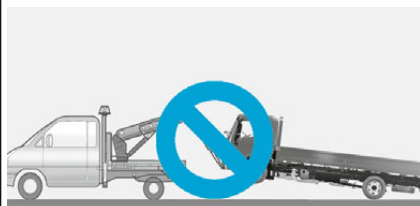

OQT065014

- Если двигатель не заводится, убедитесь, что руль разблокирован, включив замок зажигания в положение «АСС» (вспомогательное оборудование).
- Запрещается буксировка с использованием строповки, так как при этом может быть поврежден бампер и днище автомобиля.

Буксировка автомобиля

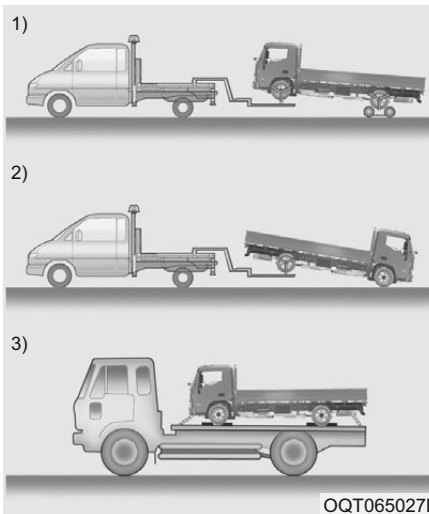

OQT065027L

Буксировку автомобиля можно осуществлять с помощью подъема колес (1), (2) и с использованием подкатных тележек или на платформе (3).

- 1) Если какое-либо из колес или компонентов подвески повреждено или если транспортное средство буксирется с задними колесами на земле, под передними колесами должна использоваться буксировочная тележка.

Если Вы не используете буксировочную тележку, установите замок зажигания в положение «АСС» (вспомогательное оборудование) и включите нейтральную передачу.



ВНИМАНИЕ

Запрещается буксировать автомобиль, если ключ не находится в замке зажигания, или если замок зажигания находится в положении «LOCK (блокирование)» при передней буксировке с помощью буксировочной тележки.

- 2) При буксировке с передними колесами на земле убедитесь, что стояночный тормоз не задействован.
- 3) Рекомендуется осуществлять буксировку автомобиля таким образом, чтобы ни одно колесо не находилось на земле.

АВАРИЙНАЯ БУКСИРОВКА

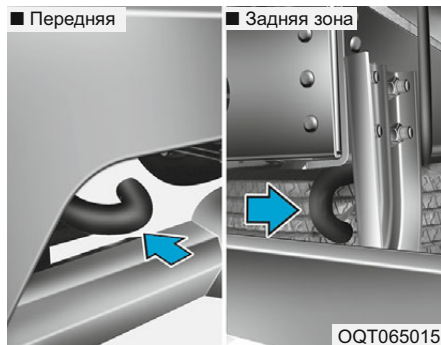

При необходимости аварийной буксировки, когда коммерческий эвакуатор недоступен, прикрепите трос, или цепь к буксировочному крюку в нижней передней/задней части автомобиля. Соблюдайте особую осторожность при буксировке автомобиля по дороге без дорожного покрытия, так как при таких условиях очень легко повредить автомобиль.

Запрещается буксировать автомобиль, если повреждены колеса, силовой агрегат, оси, рулевое управление или тормозная система.

Перед буксировкой убедитесь, что включена нейтральная передача, а также замок зажигания (при выключенном двигателе) переключен в положение «АСС» (вспомогательное оборудование) или в положение «ON» (вкл.) (при включенном двигателе). Водитель должен находиться в транспортном средстве для управления с помощью рулевого колеса и педали тормоза.



ВНИМАНИЕ

Если транспортное средство буксирруется так, что все 4 колеса находятся на земле, его можно буксировать только спереди. Убедитесь, что включена нейтральная передача. Запрещается буксировать автомобиль на скорости выше 50 км/ч (25 миль/ч) и на дистанции более 25 км (15 миль/ч).

Убедитесь, что рулевое колесо разблокировано, переключив замок зажигания в положение «АСС» (вспомогательное оборудование).

В буксируемом транспортном средстве должен находиться водитель, чтобы управлять рулевым колесом и тормозами.

ЧТО ДЕЛАТЬ ПРИ ПОТЕРЕ КЛЮЧА

В случае утери ключа дилерские предприятия HYUNDAI смогут заказать новый ключ, если у вас есть номер ключа.

Если Вы закрыли ключи в автомобиле, и у вас нет запасного ключа, рекомендуется обратиться к официальному дилеру HYUNDAI.

АВАРИЙНЫЙ КОМПЛЕКТ (ПРИ НАЛИЧИИ)

Транспортное средство оснащено аварийным оборудованием, которое помогает правильно действовать в экстренной ситуации.

Огнетушитель

Если вы умеете пользоваться огнетушителем, при возникновении небольшого пожара примите следующие меры.

1. Вытяните в верхней части огнетушителя штифт, предотвращающий нажатие рукоятки.
2. Направьте сопло на очаг пожара.
3. Встать на расстоянии около 2,5 м (8 футов) от пламени и нажать ручку для разряда огнетушителя. При отпуске ручки разряд прекращается.
4. Перемещайте сопло вперед и назад в сторону очага пожара. По окончании тушения осмотрите очаг, так как возгорание может возобновиться.

Знак аварийной остановки

Установите знак аварийной остановки на дороге, чтобы уведомить водителей проезжающих мимо автомобилей об аварийной ситуации, если ваш автомобиль припаркован на обочине.

Аптечка

Аптечка содержит предметы, необходимые для оказания первой помощи, такие как ножницы, бинт, пластырь и т. п.

Шинный манометр (при наличии)

Можно легко проверить давление в шинах с помощью манометра, который находится в ящике с инструментами. В результате ежедневного использования давление в шинах незначительно снижается. Его необходимо периодически восстанавливать. Это не указывает на утечку, это нормальный износ. Давление в шинах всегда должно проверяться в холодном состоянии, поскольку давление увеличивается при увеличении температуры.

Для проверки давления в шинах должны быть выполнены следующие действия:

1. Открутить колпачок вентиля, который расположен на ободке колеса.
2. Прижать и удерживать манометр к вентилю шины. Сначала будет выпущено некоторое количество воздуха. Воздух будет продолжать выходить, если не прижать манометр плотно.
3. При сильном нажатии (без выпуска воздуха) будет выполнено измерение.
4. Для проверки давления в шине поверьте показание манометра.
5. Отрегулируйте требуемое давление воздуха в шинах.
6. Завернуть на место колпачок вентиля.

Техническое обслуживание

Моторный отсек	7-4
Техническое обслуживание	
Ответственность владельца	7-6
Предостережения относительно технического обслуживания владельцем	7-6
Меры предосторожности для моторного отсека	7-7
Техническое обслуживание, выполняемое владельцем автомобиля	
График технического обслуживания	7-8
Комплекс работ по периодическому техническому обслуживанию	7-10
Смазка	7-11
Резиновые составляющие и переключатели	7-12
Позиции периодического технического обслуживания	7-13
Проверка моторного масла	
Проверка уровня моторного масла	7-16
Добавление масла	7-17
Потребление моторного масла	7-17
Замена масла и фильтра	7-18
Датчик температуры	
Проверка уровня охлаждающей жидкости	7-19
Замена охлаждающей жидкости	7-22
Тормозная жидкость/ жидкость гидропривода сцепления	
Проверка уровня тормозной жидкости	7-22
Усилитель рулевого управления	
Проверка уровня жидкости для механизма усиленного рулевого управления	7-23
Проверка шланга системы гидроусилителя рулевого управления	7-24
Жидкость омывателя стекла	
Проверка уровня жидкости в бачке омывателя	7-25
Стояночный тормоз	
Проверка стояночного тормоза	7-25
Механическая коробка передач и масло заднего моста	
Проверка уровня и добавление масла	7-26
Замена масла коробки передач	7-26
Воздушный фильтр	
Замена фильтра	7-27

Воздушный фильтр системы климат-контроля

- Проверка фильтра7-29
- Замена фильтра.....7-29

Удаление воды из водоотделителя7-30

Процедура выпуска воздуха из топливной системы7-32

Очистка топливного фильтра

- Топливный фильтр7-32
- Замена картриджа топливного фильтра D4CC ..7-33
- Главный фильтр7-33

Щетки стеклоочистителя

- Проверка щеток стеклоочистителя7-34
- Замена щеток стеклоочистителя.....7-35

АКБ

- Проверка АКБ.....7-37
- Этикетка с указанием емкости аккумуляторной батареи7-38
- Подзарядка аккумуляторной батареи7-39

Шины и колеса

- Уход за шинами7-40
- Рекомендуемое давление воздуха в холодных шинах7-40
- Проверка давления воздуха в шинах7-41
- Перестановка колес7-42
- Регулировка углов установки колес и балансировка шин7-43
- Замена шин7-44
- Замена колес7-45
- Сцепление шин с дорогой.....7-45
- Уход за шинами7-45
- Обозначение размера шины7-46

Проверка и замена предохранителей

- Замена плавкой перемычки.....7-46
- Замена предохранителей вспомогательного оборудования7-47

Лампы освещения7-48

Мощность ламп

Замена лампы плафона освещения салона7-51

Лампа внешнего освещения7-52

Замены лампы указателя поворота7-53

Замена боковых габаритных огней, фонаря
освещения номерного знака7-53

Задний комбинированный фонарь
(габаритный фонарь/стоп-сигнал,
фонарь заднего хода, указатель поворота).....7-53

Уход за внешним видом автомобиля

Внешний уход7-54

Держите автомобиль в чистоте7-58

Следите за тем, чтобы в гараже было сухо7-59

Поддерживайте краску и обшивку в хорошем
состоянии7-59

Не пренебрегайте салоном.....7-59

Уход за салоном7-59

Система снижения токсичности выбросов

Система снижения токсичности выбросов из
картера двигателя.....7-61

Система снижения токсичности выбросов из
топливного бака7-61

Система снижения токсичности выхлопных
газов7-62

МОТОРНЫЙ ОТСЕК

■ Двигатель D4GA

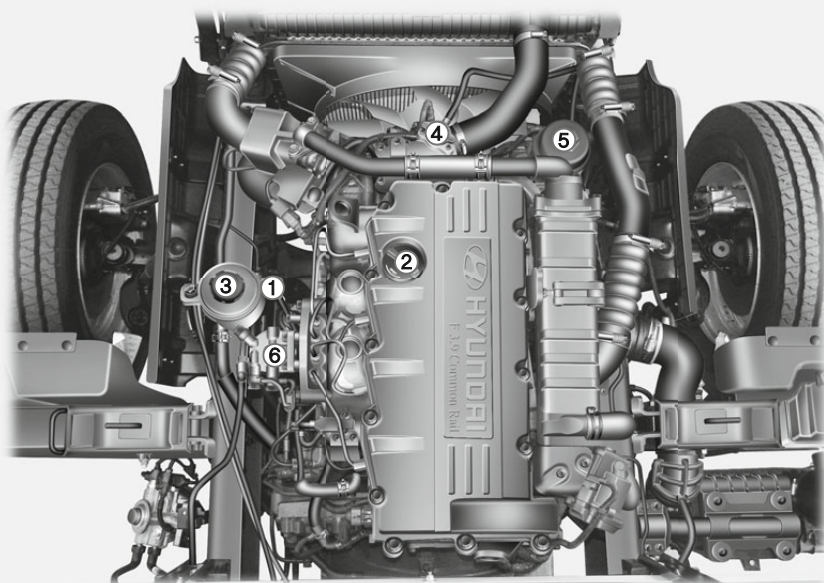

Масляный щуп двигателя	1
Крышка маслозаливной горловины двигателя	2
Бачок жидкости усилителя рулевого управления	3
Герметичная крышка радиатора.....	4
Масляный фильтр двигателя	5
Топливный фильтр (только EURO5).....	6

Фактическая форма может отличаться от указанной на изображении.

OQT076104L

■ Двигатель D4CC

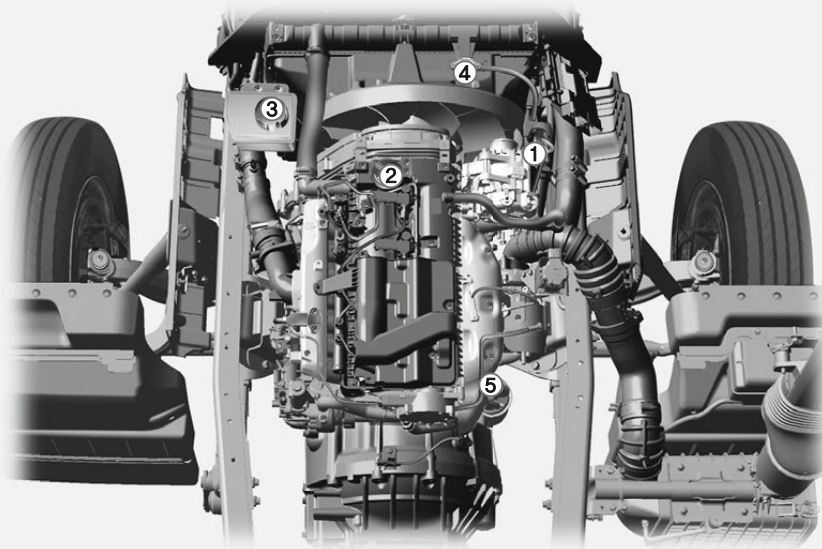

Масляный щуп двигателя	1
Крышка маслозаливной горловины двигателя	2
Бачок жидкости усилителя рулевого управления	3
Герметичная крышка радиатора.....	4
Масляный фильтр двигателя	5

Фактическая форма может отличаться от указанной на изображении.

OQT018006L

ТЕХНИЧЕСКОЕ ОБСЛУЖИВАНИЕ

Соблюдайте максимальную осторожность, чтобы избежать повреждений автомобиля и травм при выполнении технического обслуживания или проверок.

Ненадлежащее, неполное или недостаточное обслуживание может привести к возникновению эксплуатационных проблем с автомобилем, которые могут стать причиной повреждений, ДТП или травм.

Ответственность владельца

ПРИМЕЧАНИЕ

Техническое обслуживание и хранение документации является ответственностью владельца.

Мы рекомендуем обслуживать автомобиль у авторизованного дилера HYUNDAI. Вы должны хранить документы о том, что надлежащее техническое обслуживание Вашего автомобиля было выполнено в соответствии с графиком технического обслуживания, опубликованном в Сервисной книжке. Эта информация необходима для того, чтобы подтвердить соответствие требованиям ремонта и технического обслуживания гарантийных обязательств. Ремонт и регулировки в результате ненадлежащего технического обслуживания или отсутствия требуемого технического обслуживания не охватываются гарантией на Ваш автомобиль.

Предостережения относительно технического обслуживания владельцем

Ненадлежащее или неполное техническое обслуживание может привести к проблемам. В этом разделе приведены инструкции только по легко выполнимым пунктам технического обслуживания.

ПРИМЕЧАНИЕ

Некорректное техническое обслуживание в течение срока действия гарантии может привести к пересмотру гарантии. Если Вы не уверены в выполнении той или иной процедуры технического обслуживания, рекомендуется обратиться к официальному дилеру HYUNDAI.

ПРЕДУПРЕЖДЕНИЕ

Выполнение технического обслуживания автомобиля может представлять опасность. Во время выполнении технического обслуживания можно получить тяжелые травмы. Если у вас недостаточно знаний и опыта или нет соответствующих инструментов и оборудования для выполнения работ, рекомендуется доверить выполнение обслуживания системы официальному дилеру HYUNDAI.

ВНИМАНИЕ

Недопустимо располагать тяжелые предметы или прилагать чрезмерное усилие к компонентам топливной системы.

Для проверки топливной системы (топливные магистрали и устройства для впрыска топлива) рекомендуется обратиться к официальному дилеру HYUNDAI.

(Продолжение)

(Продолжение)

При проверке моторного отсека недопустимо использование открытого огня. Топливо, жидкость омывателя и т. д. являются воспламеняемыми жидкостями и могут стать причиной пожара.

Перед выполнением любых работ с АКБ, кабелями зажигания и электропроводкой необходимо отсоединить отрицательный (-) вывод АКБ. В противном случае возможно поражение электрическим током.

Соблюдайте осторожность, чтобы не повредить панели внутренней обшивки при их демонтаже с помощью отвертки с плоским шлицом (-).

Соблюдайте осторожность при очистке или замене ламп, чтобы избежать ожогов или поражения электрическим током.

Меры предосторожности для моторного отсека

- Следуйте следующим процедурам при проверке двигателя, когда он работает.
 - Не прикасайтесь к форсункам, проводке форсунок и компьютеру двигателя, когда двигатель работает.
 - Не отключайте разъемы форсунок во время работы двигателя.
 - Людям с кардиостимуляторами запрещается подходить к двигателю во время работы.

ПРЕДУПРЕЖДЕНИЕ

Никогда не выполняйте какие-либо работы с системой впрыска при работающем двигателе или в течение 30 секунд после остановки двигателя. Насос высокого давления, топливная рампа, форсунки и трубки высокого давления находятся под высоким давлением даже после остановки двигателя.

Струя топлива в случае утечки топлива может привести к тяжелым травмам в случае соприкосновения с кожей. Людям с кардиостимуляторами запрещается подходить ближе, чем на расстояние 30 см к ECU или жгуту проводки, которые находятся в моторном отсеке, во время работы двигателя, так как высокое напряжение системы топливной рампы создает магнитные поля значительной силы.

ТЕХНИЧЕСКОЕ ОБСЛУЖИВАНИЕ, ВЫПОЛНЯЕМОЕ ВЛАДЕЛЬЦЕМ АВТОМОБИЛЯ

Далее приводится список проверок, которые необходимо выполнять с указанной частотой для обеспечения безопасной и надежной эксплуатации автомобиля. При возникновении вопросов рекомендуется обратиться за консультацией к уполномоченному дилеру HYUNDAI.

На эти технические проверки автомобиля обычно не распространяется гарантия, и за работу, детали и смазочные материалы может выставляться счет.

График технического обслуживания владельцем

Остановка для заправки:

- Проверьте уровень моторного масла.
- Проверьте уровень охлаждающей жидкости в резервуаре для охлаждающей жидкости.
- Проверьте уровень жидкости в бачке омывателя ветрового стекла.
- Убедитесь, что давление в шинах достаточно высокое.

ПРЕДУПРЕЖДЕНИЕ

Соблюдайте осторожность, чтобы не обжечься при проверке уровня охлаждающей жидкости, когда двигатель горячий. Охлаждающая жидкость имеет очень высокую температуру и может выстрелить под высоким давлением, что может привести к ожогам и прочим тяжелым травмам.

Во время эксплуатации автомобиля:

- Обращайте внимание на звук работы выхлопной системы, а также на нехарактерный запах отработавших газов автомобиля.
- Проверьте наличие вибрации рулевого колеса. Проверьте наличие повышенного усилия рулевого управления, ослабления рулевого колеса или изменения его прямолинейного положения.
- Проверьте не «тянет» ли транспортное средство в сторону при движении по гладкой, ровной дороге.

- Во время остановки транспортного средства прислушайтесь, нет ли каких-либо нехарактерных звуков, проверьте, не «тянет» ли автомобиль в сторону, не прожимается ли педаль тормоза слишком глубоко или слишком трудно.
- В случае проскальзывания или изменений в работе коробки передач проверьте уровень жидкости в коробке передач.
- Проверить работу механической коробки передач, включая работу муфты.
- Проверьте свободный ход педали сцепления/педали тормоза и условия работы
- Проверьте герметичность крышки радиатора
- Проверьте стояночный тормоз.
- Проверьте основные агрегаты автомобиля на наличие утечки (капающая с системы кондиционирования воздуха вода во время или после использования системы – это нормально).

По крайней мере один раз в месяц:

- Проверьте уровень в резервуаре охлаждающей жидкости двигателя.
- Проверьте функционирование всех элементов внешнего освещения включая стоп-сигналы, поворотные сигналы и огни аварийной сигнализации.
- Проверьте давление воздуха во всех шинах, включая запасную.

По крайней мере два раза в год:

- Проверяйте шланги радиатора, обогревателя и системы кондиционирования на предмет утечек и повреждений.
- Проверьте функционирование омывателя и стеклоочистителя ветрового стекла. Для очистки щеток стеклоочистителя используйте чистую ткань, намоченную жидкостью стеклоомывателя.
- Проверьте регулировку передних фар.
- Проверьте глушитель, выхлопные трубы и хомуты.

- Проверьте ремни безопасности на износ и правильность функционирования.
- Проверьте состояние покрышек и наличие ослабленных колесных зажимных гаек.

По крайней мере один раз в год:

- Очищайте сливные отверстия кузова и дверей.
- Очищайте, смазывайте и проверяйте петли дверей
- Очищайте и смазывайте двери
- Очистите и смажьте резиновые уплотнители дверей.
- Проверьте систему кондиционирования воздуха.
- Проверьте уровень жидкости усилителя рулевого управления.
- Очистите АКБ и выводы АКБ.
- Проверьте уровень тормозной жидкости и жидкости гидропривода сцепления.

КОМПЛЕКС РАБОТ ПО ПЕРИОДИЧЕСКОМУ ТЕХНИЧЕСКОМУ ОБСЛУЖИВАНИЮ

Все операции по техническому обслуживанию опубликованы в Сервисной книжке прилагаемой к каждому конкретному автомобилю HYUNDAI и должны выполняться для обеспечения нормального управления автомобилем и его эксплуатационных параметров. Для подтверждения гарантии храните квитанции по всем проведенным операциям по Техническому обслуживанию, в том числе если операции выполнены у авторизованного дилера HYUNDAI.

Если ни одно из приведенных ниже условий не соответствует Вашей ситуации, следуйте стандартному графику технического обслуживания.

Если хотя бы одно условие применимо к Вашей ситуации, обязательно следуйте техническому обслуживанию при тяжелых условиях эксплуатации, к таким условиям относятся:.

- Многократные поездки на короткие расстояния.
- Вождение в запыленных или песчаных регионах.
- Чрезмерное использование тормозной системы.
- Движение по местности, где используется соль или другие коррозионные материалы.
- Движение по неровной или загрязненной дороге.
- Движение по гористой местности.
- Продолжительная работа на холостом ходу или при низкой скорости.
- Длительное движение в холодных условиях окружающей среды или влажных условиях.
- Более чем 50 % времени движение происходит в плотно городском потоке в жаркую погоду при температуре воздуха выше 32 °C (90 °F).

Если Ваш автомобиль используется в одном из приведенных выше условий, проверку, замену и добавление тех или иных жидкостей необходимо выполнять чаще, чем указано в стандартном графике технического обслуживания. После истечения периодов или прохождения расстояний, указанных в таблице, продолжайте следовать указанным интервалам технического обслуживания.

СМАЗКА

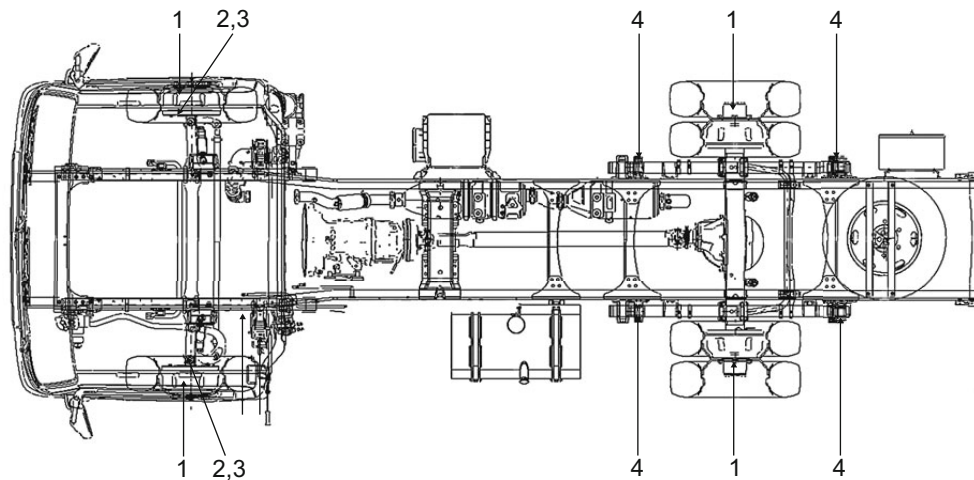

OQT076075L

№	Деталь	Спецификация смазки	Интервал
1	Подшипник ступицы переднего и заднего колеса	NLGI #2	Каждые 30.000 км
2	Тип штифта - верхний, LH/RH	NLGI #2	Каждые 10.000 км или 3 мес
3	Тип штифта - нижний, LH/RH	NLGI #2	Каждые 10.000 км или 3 мес
4	Задняя пружина	NLGI #2	Каждые 10.000 км или 3 мес

РЕЗИНОВЫЕ СОСТАВЛЯЮЩИЕ И ПЕРЕКЛЮЧАТЕЛИ

○ : ПРОВЕРКА

Детали	Каждый год	Каждые 2 г.	Каждые 3 г.	Примечания
Уплотнение клапана тормоза и резиновые детали	○			
Манжета поршня колесного тормозного цилиндра и пылезащитное уплотнение	○			
Уплотнение клапана и резиновые детали	○			
Диафрагма регулятора давления и резиновые детали	○			
Тормозной шланг	○			
Манжета регулятора тормозных сил и прочие резиновые детали	○			
Тормозная система и резиновые детали	○			
Шланг отопителя	○			
Вакуумный шланг		○		
Резиновые детали и шланг системы усилителя рулевого управления		○		
Шланг системы кондиционирования		○		
Переключатель фонаря стоп-сигнала		○		
Шланг компенсационного бачка тормозной жидкости			○	Автомобиль с гидравлической тормозной системой с вакуумным усилителем

ПОЗИЦИИ ПЕРИОДИЧЕСКОГО ТЕХНИЧЕСКОГО ОБСЛУЖИВАНИЯ

Моторное масло и фильтр

Моторное масло и фильтр необходимо менять через интервалы, указанные в графике технического обслуживания. Если эксплуатация автомобиля производится в тяжелых условиях, то замену масла и фильтров необходимо производить чаще.

Приводные ремни

Проверьте все приводные ремни на наличие порезов, трещин, повышенного износа или пропитывания маслом и замените в случае необходимости. Натяжение приводных ремней необходимо регулярно проверять и регулировать в случае несоответствия.



ВНИМАНИЕ

При проверке ремня ключ зажигания должен быть установлен в положение LOCK (блокированное), OFF (выключено) или ACC (вспомогательное оборудование).

Топливный фильтр (сменный картридж)

Забитый фильтр может ограничить скорость транспортного средства, повредить систему выпуска отработавших газов и привести к различным проблемам, таким как трудности с запуском. В случае накопления инородных материалов в топливном баке фильтр будет требовать замены чаще.

После установки нового фильтра позвольте двигателю автомобиля работать в течение нескольких минут и проверьте места соединения на предмет утечек. Замену топливного фильтра рекомендуется выполнять у официального дилера HYUNDAI.



ВНИМАНИЕ

Если топливный фильтр засорится вследствие несоблюдения периодов технического обслуживания, то оборудование подачи топлива может не доставлять топливо в достаточном объеме, что в худшем случае может привести к повреждению систем подачи топлива и остановке двигателя.

Топливопроводы, топливные шланги и соединения

Проверьте топливные линии, топливные шланги и соединения на предмет утечек и повреждений. Рекомендуем менять топливopроводы, топливные шланги и соединения у авторизованного дилера HYUNDAI.



ПРЕДУПРЕЖДЕНИЕ

Никогда не выполняйте какие-либо работы с системой впрыска при работающем двигателе или в течение 30 секунд после остановки двигателя. Насос высокого давления, топливная рампа, форсунки и трубки высокого давления находятся под высоким давлением даже после остановки двигателя. Струя топлива в случае утечки топлива может привести к тяжелым травмам в случае соприкосновения с кожей.

Продолжение)

(Продолжение)

Людам с кардиостимуляторами запрещается подходить ближе, чем на расстояние 30 см к ECU или жгуту проводки, которые находятся в моторном отсеке, во время работы двигателя, так как высокое напряжение системы топливной рампы создает магнитные поля значительной силы.

Шланг паров и крышка заливной горловины топливного бака

Паропровод и крышки топливозаливной горловины необходимо проверять в соответствии с интервалом, указанным в графике обслуживания. Убедитесь, что паропровод и крышка топливозаливной горловины были заменены надлежащим образом.

Вакуумные шланги вентиляции картера (при наличии)

Проверьте поверхность шлангов на предмет перегрева и/или механического повреждения. Грубая или хрупкая поверхность, трещины, порезы, истирание и чрезмерное вздутие шланга указывает на ухудшение его состояния. Наибольшее внимание следует уделить тем частям шланга, которые расположены вблизи источников тепла, таких как выпускной коллектор.

Проверьте установку шлангов и убедитесь, что они не соприкасаются с горячими, острыми или подвижными частями двигателя, которые могли бы повредить их. Проверьте все элементы крепления шлангов, такие как хомуты и соединительные муфты, убедитесь, что они надежно закреплены, а также убедитесь в отсутствии утечек. В случае обнаружения ухудшения состояния или повреждения шлангов их необходимо незамедлительно заменить.

Воздушный фильтр

Замену воздушного фильтра рекомендуется выполнять у официального дилера HYUNDAI.

Система охлаждения

Проверьте составляющие системы охлаждения, такие как радиатор, резервуар для охлаждающей жидкости и соединения на предмет утечек и повреждений. Замените поврежденные части.

Охлаждающая жидкость

Охлаждающую жидкость необходимо менять через интервалы, указанные в графике технического обслуживания.

Жидкость для МКПП (при наличии)

Проверяйте жидкость МКПП согласно графику техобслуживания.

Тормозные шланги и проводы

Визуально проверьте правильность установки, а также наличие износа, трещин, ухудшения состояния и утечек. Немедленно замените все испорченные или поврежденные детали.

Тормозная жидкость

Проверьте уровень тормозной жидкости в бачке. Уровень должен находиться между метками MIN (минимум) и MAX (максимум) на стенке бачка. Используйте только гидравлическую тормозную жидкость, соответствующую спецификации.

Стояночный тормоз

Проверьте систему стояночного тормоза, включая рычаг стояночного тормоза и тросы.

Тормозные диски, колодки, суппорты и роторы

Осмотрите тормозные колодки на предмет чрезмерного износа, диски на биение и износ, суппорты на подтекание жидкости.

Болты крепления подвески

Проверьте элементы соединения подвески на предмет ослабления и повреждений. Затяните до указанного момента.

Рулевой механизм, привод и пыльники/шаровой шарнир нижнего рычага

Остановите автомобиль, выключите двигатель и проверьте свободный ход рулевого колеса.

Проверьте тягу на предмет изгибов и повреждений. Проверьте пылезащитные чехлы и шарнирные соединения на предмет ухудшения состояния, трещины и повреждения. Замените поврежденные части.

Насос усилителя рулевого управления, ремень и шланги

Проверьте насос гидроусилителя рулевого управления на наличие утечек и повреждений. Немедленно замените все поврежденные или протекающие компоненты. Проверьте ремень гидроусилителя рулевого управления (или приводной ремень) на наличие порезов, трещин, чрезмерного износа и маслянистости, а также на правильность натяжения. Замените или отрегулируйте по необходимости.

Хладагент системы кондиционирования воздуха (при наличии)

Проверьте линии и соединения системы кондиционирования на предмет утечек и повреждений.

ПРОВЕРКА МОТОРНОГО МАСЛА

Проверка уровня моторного масла

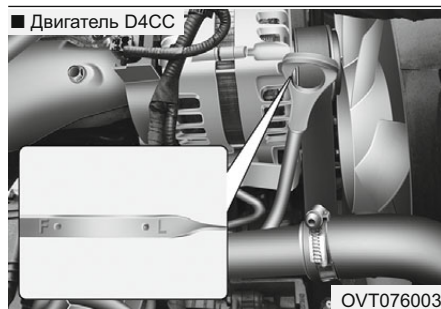
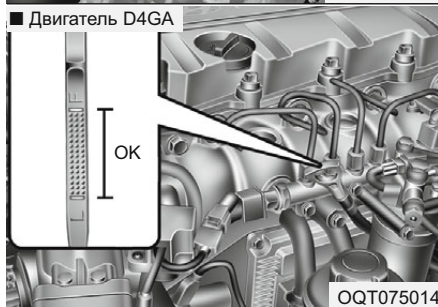
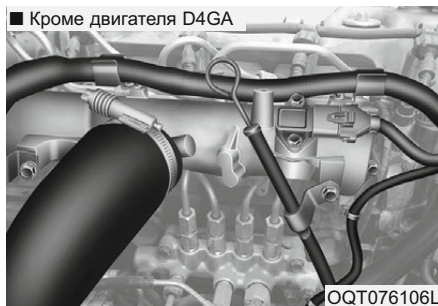

Перед проверкой масла прогрейте двигатель в течение нескольких минут и убедитесь, что автомобиль припаркован на ровной поверхности. Остановите двигатель.

Подождите приблизительно 15 минут, затем извлеките указатель уровня масла, протрите его тканью, полностью установите обратно, затем повторно извлеките. Проверьте самый высокий уровень масла на указателе уровня масла. Он должен быть между уровнями «FULL» (полный) и «LOW» (низкий).

⚠ ВНИМАНИЕ

- При добавлении масла действуйте аккуратно, чтобы не допустить попадания посторонних веществ в крышку фильтра.
- Запрещается доливать масло выше отметки «MAX(F)» (максимальный уровень), это может привести к повреждению двигателя.
- Если масло превышает отметку «MAX(F)» (максимальный уровень), или при наличии каких-либо проблем, рекомендуется проверить автомобиль у уполномоченного дилера HYUNDAI.
- Не забывайте протереть измерительный щуп уровня масла чистой технической салфеткой. Попадание инородных материалов в двигатель может стать причиной повреждений.
- Чем дальше едет автомобиль, тем больше расходуется масла.

Добавление масла

■ Двигатель D4GA

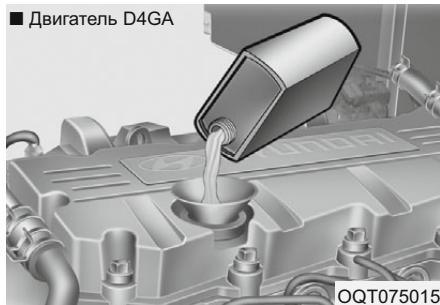

OQT075015

■ Двигатель D4CC

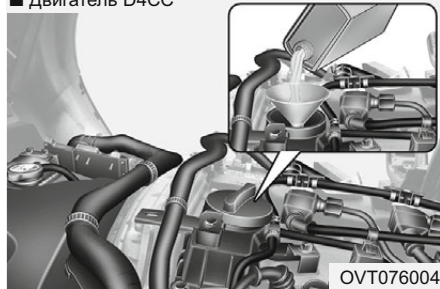

OVT076004

Если уровень масла падает ниже отметки «L», долейте масло до отметки «F».

Добавление масла:

1. Отверните крышку маслозаливной горловины, поворачивая ее против часовой стрелки.
2. Долейте масло и повторно проверьте уровень. Не переливайте масла.
3. Установите крышку, поворачивая ее по часовой стрелке.

Потребление моторного масла

Предназначение моторного масла

Основным предназначением моторного масла является смазывание и охлаждение внутренних составляющих двигателя.

Потребление моторного масла

При этом нормально, что часть масла расходуется во время эксплуатации. Причины расхода моторного масла при нормальной работе двигателя:

- Моторное масло смазывает поршни, поршневые кольца и цилиндры. Когда поршень перемещается вниз внутри цилиндра, на стенке цилиндра остается тонкая пленка масла. Высокое отрицательное давление, которое образуется во время работы двигателя, всасывает небольшую часть масла в камеру сгорания. Масло, оставшееся на стенке цилиндра, сжигается высокой температурой отработавших газов во время процесса сгорания.
- Расход моторного масла в значительной степени зависит от вязкости и качества масла, частоты вращения коленчатого вала, условий вождения и т. д. Моторное масло расходуется в больших количествах в тяжелых условиях эксплуатации, таких как высокие обороты двигателя, частое ускорение и торможение.

ЗАМЕНА МАСЛА И ФИЛЬТРА

Для замены моторного масла и фильтра рекомендуется обратиться к уполномоченному дилеру HYUNDAI в соответствии с графиком технического обслуживания.

⚠ ВНИМАНИЕ

Не используйте повторно фильтрующий элемент масляного фильтра после его очистки.

1. Припаркуйте автомобиль на ровной поверхности и дайте двигателю прогреться до нормальной рабочей температуры.
2. Остановите двигатель, задействуйте стояночный тормоз, поднимите крышку маслосазливной горловины и снимите ее.
3. Поднимите автомобиль, поместите под него контейнер для слива масла и слейте масло, вывернув сливную пробку против часовой стрелки.
4. Замените шайбу сливной пробки на новую и установите пробку на место, вращая по часовой стрелке.

При чрезмерном усилии вращения можно повредить масляный поддон.

※ момент затягивания:
- 2,2 ~ 2,5 кгс м (двигатель D4CC)

5. Отверните крышку маслосазливной горловины специальным ключом. Замените фильтрующий элемент масляного фильтра и небольшое уплотнительное кольцо в нижней части фильтрующего элемента на новые. (для двигателя D4GA)

6. Затяните крышку маслосазливной горловины до указанного момента.
※ момент затягивания:
- 2,3 ~ 2,8 кгс м (двигатель D4GA)



7. Снимите крышку маслосазливной горловины и залейте необходимое количество масла.
8. Запустите двигатель и убедитесь в отсутствии утечек моторного масла через сливную пробку или фильтр.
9. Остановите двигатель, проверьте уровень масла и при необходимости долейте.

⚠ ПРЕДУПРЕЖДЕНИЕ

При замене масляного фильтра не пролейте масло на другие части. Электронные компоненты (стартер, генератор, датчики) могут быть повреждены.

⚠ ПРЕДУПРЕЖДЕНИЕ

Отработанное моторное масло может вызывать раздражение или рак кожи, если допустить его продолжительный контакт с кожей. Отработанное масло содержит химикаты, способные вызывать рак у подопытных животных. После работы с отработанным моторным маслом тщательно промойте руки мылом и теплой водой как можно скорее.

ПРИМЕЧАНИЕ

- Замену моторного масла и фильтра рекомендуется выполнять у официального дилера HYUNDAI.
- Всегда утилизируйте отработанное моторное масло экологически приемлемым образом. Рекомендуется доставлять его в герметичной канистре на станцию техобслуживания для переработки. Не выливайте масло на землю и не утилизируйте его с бытовыми отходами.

ДАТЧИК ТЕМПЕРАТУРЫ

Система охлаждения высокого давления оборудована резервуаром, наполненным охлаждающей жидкостью/антифризом. Резервуар наполняется на заводе. Защиту антифриза и уровень охлаждающей жидкости необходимо проверять не реже, чем один раз в год – в начале зимнего периода – или перед тем, как поехать в регион с холодным климатом.

⚠ ВНИМАНИЕ

- Запрещается запускать двигатель без охлаждающей жидкости. Это может привести к неисправности водяного насоса и к заклиниванию двигателя.
- Если двигатель перегрелся в результате низкого уровня охлаждающей жидкости, при быстром добавлении большого количества охлаждающей жидкости в двигателе могут образоваться трещины. Для предотвращения повреждения охлаждающую жидкость следует добавлять медленно небольшими порциями.

Проверка уровня охлаждающей жидкости**⚠ ПРЕДУПРЕЖДЕНИЕ****Снятие крышки радиатора**

- Запрещается снимать крышку радиатора, пока двигатель работает или остается горячим. Это может привести к повреждению охлаждающей системы и двигателя, а также стать причиной тяжелых травм в результате выброса горячей жидкости или пара.
- Необходимо остановить двигатель и дождаться его охлаждения. При снятии пробки радиатора должна соблюдаться предельная осторожность. Для этого необходимо обернуть пробку толстой салфеткой и медленно повернуть ее против часовой стрелки до первой остановки, отойти в сторону на время стравливания давления из системы охлаждения.

(Продолжение)

(Продолжение)

Когда все давление будет стравлено, нажать на пробку, используя толстую салфетку, и повернуть еще раз против часовой стрелки для окончательного снятия пробки радиатора.

- Даже если двигатель не работает, не снимайте крышку радиатора и не извлекайте сливную пробку, пока двигатель или радиатор остаются горячими. Может произойти выброс горячей охлаждающей жидкости и пара под давлением, что может стать причиной серьезной травмы.

⚠ ПРЕДУПРЕЖДЕНИЕ

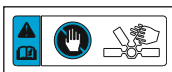

Электродвигатель (вентилятора охлаждения) регулирует температуру двигателя, давление хладагента и скорость автомобиля. Он может иногда работать даже с неработающим двигателем. Будьте крайне внимательны, работая около лопастей вентилятора охлаждения, вращающиеся лопасти вентилятора могут нанести травму. По мере снижения температуры двигателя, электродвигатель автоматически отключается. Это считается нормальным.

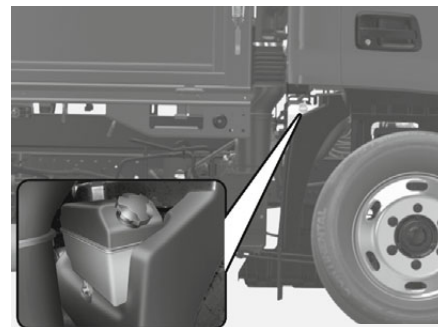

OQT075019

Проверьте состояние элементов соединения всех шлангов системы охлаждения и обогревателя. Замените набухшие и поврежденные шланги.

Уровень должен быть между отметками F и L на боковой поверхности расширительного бачка (на холодном двигателе). Если уровень охлаждающей жидкости низкий, долейте достаточное количество требуемой охлаждающей жидкости для предотвращения замерзания и образования коррозии.

Доведите уровень до отметки «F», но не выше. Если пополнение приходится проводить часто, рекомендуем обратиться к авторизованному дилеру HYUNDAI для проверки системы.

Рекомендованная охлаждающая жидкость для двигателя

- При добавлении охлаждающей жидкости используйте для автомобиля только деионизированную или умягченную воду. Никогда не смешивайте жесткую воду с охлаждающей жидкостью, заправленной на заводе. Ненадлежащая смесь охлаждающей жидкости может привести к серьезной неисправности или повреждению двигателя.
- Двигатель автомобиля содержит алюминиевые детали и требует защиты с помощью охлаждающей жидкости на основе этиленгликоля для предотвращения коррозии и замерзания.
- **ЗАПРЕЩАЕТСЯ** использовать охлаждающую жидкость с содержанием спирта или метанола или подмешивать их к указанной охлаждающей жидкости.
- Запрещается использовать раствор, в котором содержится более 60 % антифриза или менее 35 % антифриза – это приведет к снижению его эффективности.

См. проценты смеси в таблице ниже.

Температура окружающей среды	Процент смеси (объем)	
	Антифриз	Вода
-15°C (5°F)	35	65
-25°C (-13°F)	40	60
-35°C (-31°F)	50	50
-45°C (-49°F)	60	40

■ Двигатель D4GA

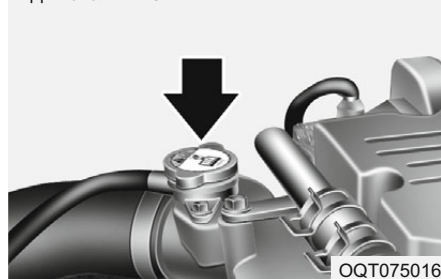

■ Двигатель D4CC

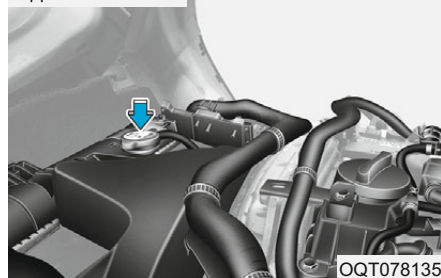

⚠ ПРЕДУПРЕЖДЕНИЕ



Крышка радиатора

Запрещается снимать крышку радиатора, когда двигатель или радиатор горячие. При этом может произойти выброс горячей охлаждающей жидкости и пара под давлением, что может стать причиной серьезной травмы.

Замена охлаждающей жидкости

Рекомендуется обратиться к авторизованному дилеру HYUNDAI для замены охлаждающей жидкости.



ВНИМАНИЕ

В целях предотвращения попадания лишней охлаждающей жидкости на компоненты двигателя, такие как генератор, поместите ткань вокруг заливной горловины.



ПРЕДУПРЕЖДЕНИЕ

- Не заливайте охлаждающую жидкость или антифриз в резервуар жидкости стеклоомывателя.
- Охлаждающая жидкость может повредить краску или обшивку кузова, а также значительно снизить видимость при попадании на ветровое стекло, что может привести к потере управления автомобилем.

ТОРМОЗНАЯ ЖИДКОСТЬ/ЖИДКОСТЬ ГИДРОПРИВОДА СЦЕПЛЕНИЯ

Проверка уровня тормозной жидкости

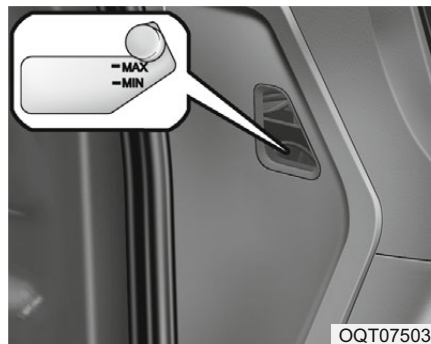

Периодически проверяйте уровень жидкости в бачке. Уровень жидкости должен находиться между метками MIN (минимум) и MAX (максимум) на стенке бачка.

Перед снятием крышки бачка и добавлением тормозной жидкости, следует тщательно очистить область вокруг крышки, чтобы предотвратить загрязнение жидкости.

Если уровень жидкости низкий, необходимо добавить ее до уровня «MAX» (максимум).

В процессе эксплуатации уровень будет снижаться.

Это считается нормальным явлением, обусловленным износом накладок тормозных колодок. Если уровень жидкости слишком низкий, рекомендуется проверить систему у авторизованного дилера HYUNDAI.



Информация

Необходимо использовать только рекомендованную тормозную жидкость и жидкость для сцепления. (См. пункт «Рекомендованные масла и объемы»).

Никогда не смешивайте жидкости различного типа.

ПРИМЕЧАНИЕ

Перед заменой крышки заливной горловины тормозной жидкости/жидкости гидропривода сцепления внимательно прочтите предупреждение на крышке.

⚠ ПРЕДУПРЕЖДЕНИЕ

Очистите крышку заливной горловины перед снятием.

Используйте только тормозную жидкость/ жидкость гидропривода сцепления DOT3 и DOT4 из герметично закрытого контейнера.

⚠ ПРЕДУПРЕЖДЕНИЕ

Соблюдайте осторожность при замене и добавлении тормозной жидкости. Недопустимо попадание жидкости в глаза. В случае попадания тормозной жидкости в глаза немедленно промойте их большим количеством свежей водопроводной воды. Необходимо как можно скорее проверить глаза у врача.

⚠ ВНИМАНИЕ

Недопустим контакт тормозной жидкости с лакокрасочным покрытием кузова, поскольку оно может быть повреждено. Недопустимо использование тормозной жидкости, хранившейся длительное время в открытой емкости, поскольку в этом случае ее качество не гарантируется. Жидкость должна быть надлежащим образом утилизирована. Должен использоваться надлежащий тип жидкости. Попадание нескольких капель масла на минеральной основе, такого как моторное масло, в тормозную систему может стать причиной ее повреждения.

УСИЛИТЕЛЬ РУЛЕВОГО УПРАВЛЕНИЯ

Проверка уровня жидкости для механизма усилителя рулевого управления

■ Кроме двигателя D4GA

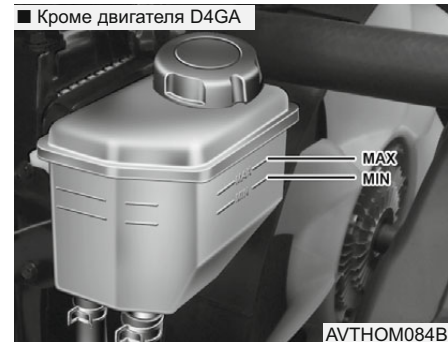

■ Двигатель D4GA

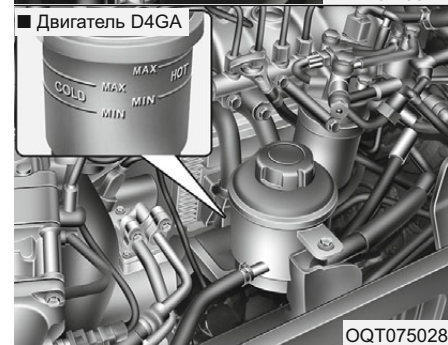

Регулярно проверяйте уровень жидкости усилителя рулевого управления.

Перед проверкой уровня жидкости усилителя рулевого управления убедитесь, что зажигание выключено. Затем убедитесь, что уровень жидкости усилителя рулевого управления находится между отметками MIN (минимум) и MAX (максимум) на стенке бачка.

Установив автомобиль на ровной поверхности, периодически проверяйте уровень жидкости механизма усиленного рулевого управления. При нормальной температуре жидкость должна находиться между метками «MAX» и «MIN», расположенными на боку бачка.

Перед добавлением жидкости механизма усиленного рулевого управления тщательно очистите зону вокруг крышки бачка для того, чтобы предотвратить загрязнение жидкости.

Если уровень жидкости низкий, необходимо добавить ее до уровня «MAX» (максимум).

ПРИМЕЧАНИЕ

Убедитесь, что уровень жидкости находится на отметке «HOT» (прогретый двигатель) на стенке резервуара. Если жидкость холодная, убедитесь, что ее уровень находится в диапазоне «COLD» (холодный).

Если в механизм усилителя рулевого управления требуется часто доливать жидкость, рекомендуется проверить систему у уполномоченного дилера HYUNDAI.



ВНИМАНИЕ

- Во избежание повреждений насоса гидроусилителя рулевого управления нужно избегать длительного управления транспортным средством при низком уровне жидкости для гидроусилителя рулевого управления.
- Запрещается запускать двигатель, если резервуар пустой.
- Соблюдайте осторожность при добавлении жидкости, чтобы в резервуар не попала грязь.

(Продолжение)

(Продолжение)

- Недостаток жидкости может привести к увеличению необходимого усилия рулевого управления и/или шуму от системы гидроусилителя рулевого управления.
- Использование несоответствующей технической жидкости может привести к снижению эффективности системы гидроусилителя рулевого управления и ее повреждению.

Используйте только рекомендованную жидкость для механизма усиленного рулевого управления.

Проверка шланга системы гидроусилителя рулевого управления

Перед поездкой следует проверить шланги гидроусилителя руля на перекручивание, повреждение и наличие протечек жидкости.

ЖИДКОСТЬ ОМЫВАТЕЛЯ СТЕКЛА

Проверка уровня жидкости в бачке омывателя



OQT075029

Проверьте уровень жидкости в бачке жидкости стеклоомывателя и добавьте при необходимости.

Если жидкость стеклоомывателя недоступна, можно использовать обыкновенную воду. Однако в состав раствора стеклоомывателя входит антифриз, который препятствует замерзанию в холодных условиях.

⚠ ПРЕДУПРЕЖДЕНИЕ

- Не заливайте охлаждающую жидкость или антифриз в резервуар жидкости стеклоомывателя.
- Охлаждающая жидкость может повредить краску или обшивку кузова, а также значительно снизить видимость при попадании на ветровое стекло, что может привести к потере управления автомобилем.
- Жидкость стеклоомывателя содержит некоторое количество спирта и может воспламениться в определенных условиях. Избегайте попадания открытого огня или искр на жидкость стеклоомывателя или на резервуар для жидкости стеклоомывателя. Это может привести к травмам пассажиров.
- Жидкость стеклоомывателя ядовита для людей и животных. Запрещается пить или проливать жидкость стеклоомывателя на кожу. Это приведет к вреду здоровья или гибели.

СТОЯНОЧНЫЙ ТОРМОЗ

Проверка стояночного тормоза

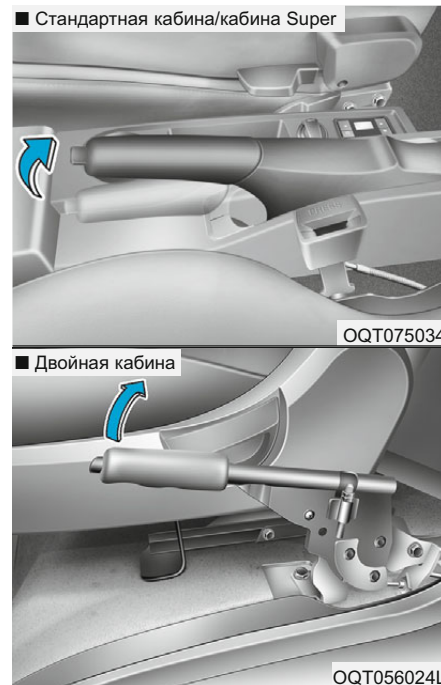

Проверьте ход стояночного тормоза, посчитав количество слышимых «щелчков», задействовав его из выключенного положения.

Стояночный тормоз также должен самостоятельно надежно удерживать транспортное средство на достаточно крутом уклоне. Если ход не соответствует спецификации, рекомендуется обратиться к официальному дилеру HYUNDAI для проверки системы.

Ход: 7 «щелчков» при усилии в 20 кг (44 фунтов, 196 Н).

МЕХАНИЧЕСКАЯ КОРОБКА ПЕРЕДАЧ И МАСЛО ЗАДНЕГО МОСТА

Проверка уровня и добавление масла

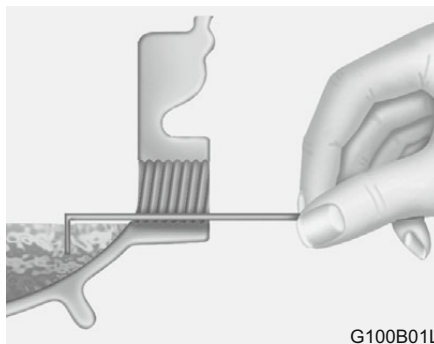

Выверните смотровую пробку и проверьте уровень масла под ней.

В случае низкого уровня добавьте трансмиссионное масло.

Замена масла коробки передач



ПРЕДУПРЕЖДЕНИЕ

Будьте осторожны при сливе трансмиссионного масла, т. к. оно может быть достаточно горячим и может обжечь Вас.

1. После вождения слейте масло коробки передач, ослабив сливную пробку до того, как масло остынет.
2. Установите сливную пробку.
3. Долейте масло коробки передач, чтобы проверить впускной канал пробки.

ВОЗДУШНЫЙ ФИЛЬТР

Замена фильтра

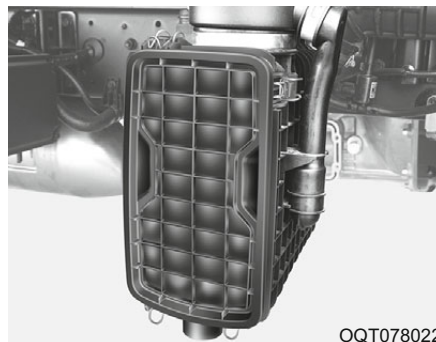

При необходимости его необходимо заменить. Его нельзя очищать и использовать повторно.

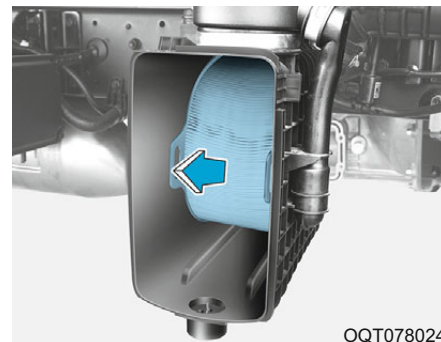
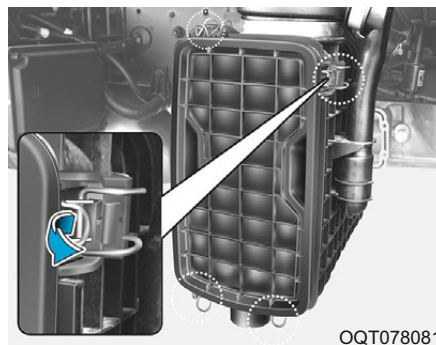

1. Ослабьте зажимы (4 шт) крепления крышки воздухоочистителя и откройте крышку.
2. Замените воздушный фильтр.
3. Зафиксируйте крышку с помощью фиксаторов.

Заменяйте фильтр в соответствии с графиком технического обслуживания.

Если автомобиль эксплуатируется в чрезмерно запыленных или песчаных регионах, заменяйте элемент чаще, чем в рекомендованные интервалы (см. пункт «Техническое обслуживание при тяжелых условиях эксплуатации»).

! ВНИМАНИЕ

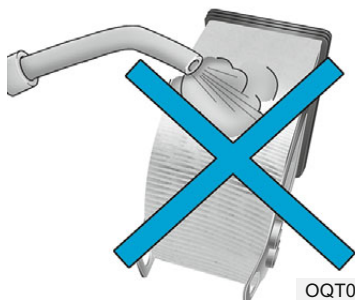

OQT075026

- Не трясите элемент или не очищайте его сжатым воздухом. В противном случае элемент может быть деформирован и его эффективность может быть снижена.
- Для замены рекомендуется использовать детали, приобретаемые у официального дилера HYUNDAI. При использовании похожего продукта, продаваемого на рынке, компоненты двигателя могут быть повреждены.

(Продолжение)

(Продолжение)

- Не включайте двигатель после снятия элемента. В противном случае пыль может попасть внутрь двигателя и привести к чрезмерному абразивному воздействию на его детали.
- В случае замены элемента в коротком цикле (частая замена элемента) пыль может попасть внутрь двигателя и привести к чрезмерному абразивному воздействию на его детали.

! ВНИМАНИЕ

- Не используйте автомобиль при снятом воздушном фильтре – это приведет к повышенному износу двигателя.
- Соблюдайте осторожность при снятии воздушного фильтра, чтобы не допустить попадания пыли или грязи во впускной воздуховод. В противном случае могут возникнуть повреждения.
- Для замены рекомендуется использовать детали, приобретаемые у официального дилера HYUNDAI.

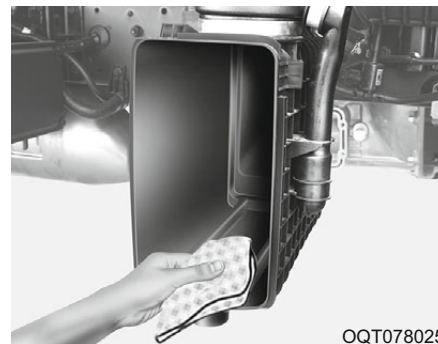

OQT078025

4. Очистите корпус воздушного фильтра изнутри чистой тканью. Проверьте состояние очистки перед установкой нового элемента.
5. Проверьте резину с внешней стороны нового элемента на наличие следов истирания и повреждений, и установите элемент на место. При установке нового элемента в корпус воздухоочистителя, полностью вставьте его, надавливая попеременно с обеих сторон.

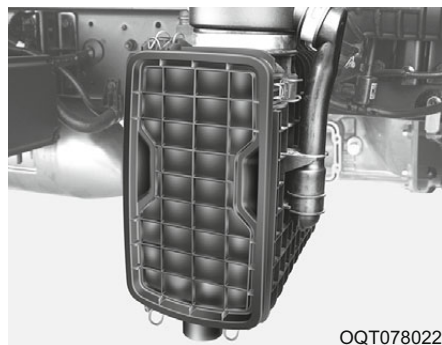

OQT078022

6. Вставьте крышку воздушного фильтра в пазы корпуса и аккуратно закройте 2 проволоочных зажима.

ВОЗДУШНЫЙ ФИЛЬТР СИСТЕМЫ КЛИМАТ-КОНТРОЛЯ (ПРИ НАЛИЧИИ)

Проверка фильтра

Воздушный фильтр системы климат-контроля нужно заменять согласно графику обслуживания. В случае продолжительной эксплуатации автомобиля в городах с сильно загрязненным воздухом или на запыленных неровных дорогах осмотры и замены необходимо проводить чаще. При замене воздушного фильтра системы климат-контроля следует придерживаться следующей процедуры и соблюдать осторожность, чтобы не повредить другие компоненты.

Замена фильтра



OQT075010

1. Выверните винты крепления нижнего щитка передней панели (2 шт) со стороны пассажира и снимите нижний щиток.

Также для открытия или закрытия нижнего щитка можно воспользоваться монетой или плоской отверткой.

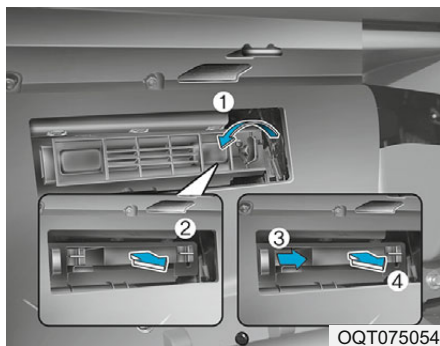

2. Снимите крышку воздушного фильтра системы климат-контроля, повернув упор (1), затем извлеките воздушный фильтр.

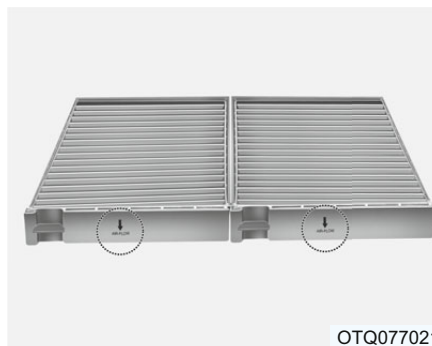

3. Замените воздушный фильтр климат-контроля.
4. Монтаж производится в обратной последовательности.

ПРИМЕЧАНИЕ

Установите новый воздушный фильтр системы климат-контроля в правильном направлении, при котором символ стрелки (↓) должен быть обращен вниз.

В противном случае эффективность работы системы климат-контроля может быть снижена, а также издавать шум.

УДАЛЕНИЕ ВОДЫ ИЗ ВОДОУДЕЛИТЕЛЯ

⚠ ВНИМАНИЕ

Если скопившуюся воду из водоуделителя не сливать вовремя, могут возникнуть повреждения основных компонентов, таких как плунжер топливopодкачивающего насоса, вследствие попадания воды в топливный фильтр.

ПРИМЕЧАНИЕ

Процедуру замены скапливающейся в топливном фильтре воды рекомендуется проводить уполномоченному дилеру компании HYUNDAI.

⚠ ПРЕДУПРЕЖДЕНИЕ

Тщательно вытрите остатки удаленной воды, т. к. смешанная с топливом вода может привести к возгоранию.

Двигатель D4GA

Удаление воды из топливного фильтра



Регулярно проверяйте чашу в нижней части насоса. Если чаша полна более, чем наполовину, слейте воду следующим образом:

1. Ослабьте сливную пробку и слейте воду.
2. После того как вода была слита, затяните сливную пробку.

Момент затяжки: 0,03~0,05 кгс•м

⚠ ВНИМАНИЕ

- Во время слива воды вместе с водой также сливается топливо. В процессе сливания не допускайте попадания в зону работ искр или открытого пламени.
- Если зимой под чашей будет обнаружена вода, нужно удалить воду из топливного бака, вынув сливную пробку. При использовании неодобренного топлива большое количество воды зимой может заледенеть в топливном баке, что приведет к повреждению двигателя топливного насоса.

Двигатель D4CC

Удаление воды из топливного фильтра

Топливный фильтр дизельного двигателя играет важную роль в отделении воды от топлива и ее накапливании в нижней части.

В случае скопления воды в топливном фильтре, при включении зажигания загорается сигнальная лампа. Если сигнальная лампа горит, рекомендуется обратиться к уполномоченному дилеру HYUNDAI для обслуживания системы.



⚠ ВНИМАНИЕ

Если скопившуюся воду из топливного фильтра не сливать вовремя, могут возникнуть повреждения основных компонентов, таких как топливная система, вследствие попадания воды в топливный фильтр.

ПРОЦЕДУРА ВЫПУСКА ВОЗДУХА ИЗ ТОПЛИВНОЙ СИСТЕМЫ

Двигатель D4GA



Если двигатель остановился вследствие опустошения топливного бака, двигатель может запускаться с трудом несмотря на заливку топлива после ремонта топливной линии и замены фильтра предварительной очистки. Причиной этого может являться попадание воздуха в топливную систему, удаление которого выполняется согласно приведенной ниже инструкции.

1. Ослабьте пробку для выпуска воздуха с помощью шестигранного ключа. (приблизительно один оборот)

2. Накройте ее ветошью и многократно вручную приводите в действие топливопрокачивающий насос, пока в топливе вокруг пробки для выпуска воздуха не исчезнут пузырьки воздуха.
3. Надежно затяните пробку для выпуска воздуха.

После замены топливного фильтра, а также при опорожнении топливного бака обязательно выполните процедуру выпуска воздуха.

ВНИМАНИЕ

- При замене топливного фильтра рекомендуется использовать детали для замены от официального дилера HYUNDAI.
- Проверьте области вокруг пробки для выпуска воздуха и фильтра предварительной очистки на наличие утечек топлива.
- Тщательно удалите все пролитое топливо.
- В процессе обслуживания не допускайте попадания в зону работ искр или открытого пламени.

ОЧИСТКА ТОПЛИВНОГО ФИЛЬТРА

Топливный фильтр (двигатель D4GA)



Сменный элемент топливного фильтра нельзя использовать повторно.

1. Ослабьте чашу вращением против часовой стрелки. Если руками ослабить не удастся, воспользуйтесь специальным ключом.
2. При установке нанесите небольшое количество масла на уплотнение и чашу, затем затяните 3/4 на один поворот таким образом, чтобы уплотнение соприкасалось с прокладкой головки.

3. Выпустите оставшийся в системе воздух.
4. Проверьте наличие утечек топлива после запуска двигателя.



ВНИМАНИЕ

В случае утечки существует опасность пожара. Тщательно протрите. Соблюдайте требуемый интервал технического обслуживания топливного фильтра.

Замена картриджа топливного фильтра D4CC

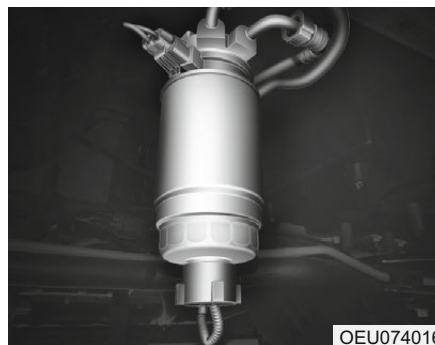

ПРИМЕЧАНИЕ

При замене топливного фильтра рекомендуется использовать детали для замены от официального дилера HYUNDAI.

Главный фильтр (двигатель D4GA)

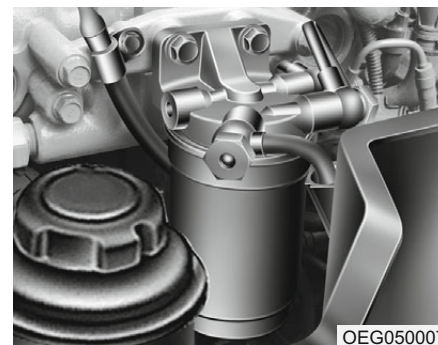

Не используйте повторно элемент топливного фильтра после очистки фильтра.

1. Снимите фильтрующий элемент топливного фильтра, вращая его против часовой стрелки. Для ослабления затяжки используйте гаечный ключ для фильтра.
2. Замените фильтрующий элемент на новый и затяните до момента 1,6 ~ 2,0 кгс м.
3. Выпустите воздух из системы.

⚠ ВНИМАНИЕ

При замене топливного фильтра необходимо соблюдать осторожность, чтобы не повредить нагревательную систему.

ЩЕТКИ СТЕКЛООЧИСТИТЕЛЯ

Проверка щеток стеклоочистителя



Щетки стеклоочистителя необходимо регулярно проверять и чистить для удаления частиц дорожного покрытия и прочих загрязнений. Для очистки щетки и рычага стеклоочистителя используйте чистую губку или ткань, смоченную мягким мылом или чистящим средством и водой. Если стеклоочистители будут продолжать скрипеть или пачкать стекло, рекомендуется приобрести запасные части у уполномоченного дилера HYUNDAI.

ПРИМЕЧАНИЕ

Известно, что коммерческий горячий воск, применяемый в автомойках, усложняет очистку ветрового стекла.

Загрязнение ветрового стекла и щеток стеклоочистителя посторонними материалами может ухудшить эффективность ветрового стекла. Основными источниками загрязнения являются насекомые, древесная смола и горячий воск, который используется на некоторых коммерческих автомойках. Если щетки не очищают стекло надлежащим образом, необходимо очистить стекло и щетки мягким чистящим средством и тщательно промыть водой.

⚠ ВНИМАНИЕ

Для предотвращения повреждения щеток стеклоочистителя избегайте нанесения бензина, керосина, органического растворителя и других растворителей на их поверхность или вблизи.

Замена щеток стеклоочистителя

Если стеклоочистители больше не очищают ветровое стекло как следует, щетки могут быть повреждены или изношены и требуют замены.

ВНИМАНИЕ

В целях избежания повреждений рычага стеклоочистителя и прочих деталей, не пытайтесь перемещать стеклоочистители вручную.

ВНИМАНИЕ

Использование жидкости, не указанной среди рекомендованных, может привести к сбою в работе и к неисправности стеклоочистителей.

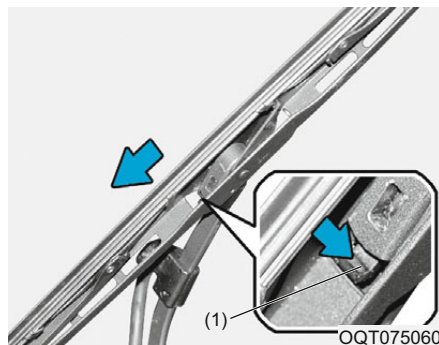

Для замены щеток стеклоочистителя установите их в вертикальное положение.

Снимите щетку стеклоочистителя.

1. Чтобы снять рычаг стеклоочистителя потяните вниз щетку стеклоочистителя, удерживая крепежный фиксатор (1).

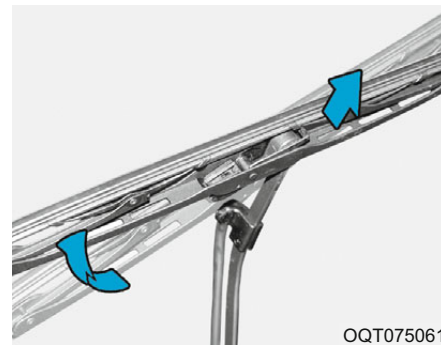

2. Приподнимите щетку стеклоочистителя и потяните вверх.

Установка щетки стеклоочистителя

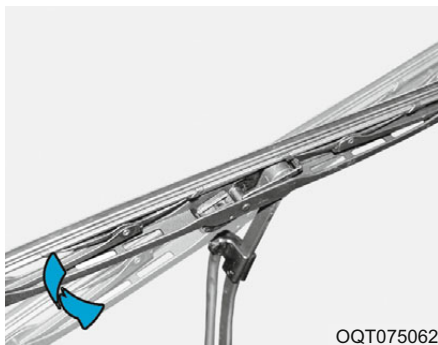

OQT075062

1. Установите новую щетку на рычаг стеклоочистителя и опустите щетку стеклоочистителя до уровня, показанного на изображении.



OQT075063

2. Потяните щетку стеклоочистителя вверх, пока не услышите щелчок, чтобы закрепить ее на конец рычага стеклоочистителя.

ПРИМЕЧАНИЕ

Не допускайте того, чтобы рычаг стеклоочистителя ударил по ветровому стеклу.

АКБ

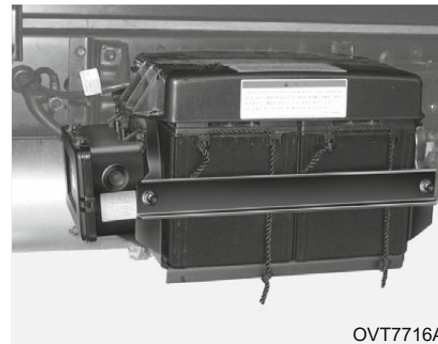

OVT7716A

⚠ ПРЕДУПРЕЖДЕНИЕ

Аккумуляторы могут быть опасны! Во время работы с АКБ внимательно соблюдайте следующие меры предосторожности, чтобы избежать тяжелых травм.

Жидкость внутри АКБ содержит сильный раствор серной кислоты, которая ядовита и очень агрессивна. Соблюдайте осторожность, чтобы не пролить ее на себя и на автомобиль. Если Вы случайно пролили на себя жидкость, выполните следующее:

- Если жидкость АКБ попала на кожу, промойте участок кожи водой в течение 15 минут и обратитесь за медицинской помощью.
- Если жидкость АКБ попала в глаза, промойте глаза и немедленно обратитесь за медицинской помощью. При госпитализации продолжайте промывать глаза по дороге с помощью мокрой губки или тряпки.
- Если аккумуляторная жидкость попала в пищеварительную систему, выпейте большое количество воды или молока, затем эмульсию магнезии, съешьте сырое яйцо или выпейте растительное масло. Срочно обратитесь за медицинской помощью.

Во время зарядки (как с помощью зарядного устройства, так и от генератора автомобиля) АКБ производят взрывоопасный газ. В целях предотвращения травм следуйте следующим предупреждениям:

- Заряжайте АКБ в условиях достаточной вентиляции.
- Не курите в зоне зарядки и следите за тем, чтобы поблизости не было искр и открытого пламени.
- Не подпускайте детей.

Проверка АКБ

Содержите АКБ в чистоте. Удаляйте любые признаки коррозии вокруг контактов или выводов АКБ с помощью пищевой соды и теплой воды. Когда выводы АКБ высохнут, нанесите тонкий слой смазки.

ПРИМЕЧАНИЕ

Установленная в стандарте АКБ не требует обслуживания. Если на автомобиле установлена АКБ с маркировкой LOWER (нижний) и UPPER (верхний) сбоку, можно проверить уровень электролита. Уровень электролита должен быть между отметками LOWER (нижний) и UPPER (верхний). Если уровень электролита низкий, нужно добавить дистиллированную (деминерализованную) воду (запрещается добавлять серную кислоту или прочие электролиты). При заполнении соблюдайте осторожность, чтобы не забрызгать АКБ и сопряженные компоненты. Не переполняйте ячейки АКБ. Это может привести к коррозии прочих частей. После этого убедитесь, что крышки ячеек плотно закрыты.



ПРЕДУПРЕЖДЕНИЕ



Прежде чем приступить к работам с аккумуляторной батареей, прочтите приведенные ниже инструкции.



Не приближайтесь к аккумуляторной батарее с зажженными сигаретами и какими-либо еще источниками открытого пламени или искр.



В элементах аккумуляторной батареи всегда присутствует легковоспламеняющийся газообразный водород, который может взорваться при воспламенении.



Храните аккумуляторные батареи в недоступном для детей месте, поскольку в их электролите содержится агрессивная СЕРНАЯ КИСЛОТА. Не допускайте попадания электролита в глаза, а также на кожу, одежду или окрашенные поверхности.

(Продолжение)

(Продолжение)



При попадании электролита в глаза промойте их чистой водой в течение не менее 15 минут и немедленно обратитесь за медицинской помощью. Если это возможно, до получения медицинской помощи продолжайте промывать глаза с помощью смоченной губки или ткани. При попадании электролита на кожу тщательно промойте зону контакта.

Если пораженное место болит или имеет признаки ожога, немедленно обратитесь за медицинской помощью.



При выполнении зарядки аккумуляторной батареи или каких-либо работ вблизи нее используйте защитные очки. При выполнении работ в замкнутом помещении необходимо обеспечить достаточную вентиляцию.

(Продолжение)

(Продолжение)

- **Никогда не пытайтесь заменить аккумуляторную батарею с присоединенными проводами.**
- **В системе зажигания имеется высокое напряжение.**

Не дотрагивайтесь до этих компонентов при работающем двигателе или включенном зажигании.



ВНИМАНИЕ

При подключении неразрешенных электронных устройств к АКБ она может разрядиться. Запрещается использовать неразрешенные устройства.

Этикетка с указанием емкости аккумуляторной батареи



* Фактическая наклейка АКБ на транспортном средстве может отличаться от указанной на рисунке.

1. CMF60L-BCI: Название модели АКБ HYUNDAI
2. 12V: Номинальное напряжение
3. 60Ah(20HR): Номинальный объем (в ампер-часах)
4. 92RC: Номинальная резервная емкость (в минутах)
5. 550CCA: Напряжение холодного теста в амперах по SAE
6. 440A: Напряжение холодного теста в амперах по EN

Подзарядка аккумуляторной батареи

Ваш автомобиль оборудован АКБ на основе кальция, которая не требует обслуживания.

- Если АКБ разряжается очень быстро (например, если фары или освещение салона было оставлено, когда автомобиль не используется), зарядите ее медленной зарядкой (капельно) в течение 10 часов.
- Если аккумуляторная батарея постепенно разряжается во время использования автомобиля, зарядите ее при 20-30А в течение двух часов.

ПРЕДУПРЕЖДЕНИЕ

Пр зарядке АКБ следуйте данным инструкциям:

- Снимите АКБ с автомобиля и поместите в хорошо проветриваемую зону.
 - Не курите рядом с АКБ и держите АКБ вдали от искр и открытого пламени.
 - Наблюдайте за АКБ во время зарядки. Прекратите или снизьте скорость зарядки АКБ, если заметите газообразование (кипение) или если температура любой индивидуальной ячейки превысит 49 °C (120 °F).
 - Для проверки АКБ во время зарядки обязательно одевайте защитные очки.
 - Отключение зарядного устройства АКБ происходит в следующем порядке.
1. Отключение главный переключатель зарядного устройства

(Продолжение)

(Продолжение)

2. Отсоедините отрицательный хомут от отрицательного вывода АКБ.
3. Отсоедините положительный хомут от положительного вывода АКБ.

ПРЕДУПРЕЖДЕНИЕ

- Перед выполнением технического обслуживания и подзарядки аккумуляторной батареи отключите все вспомогательное оборудование и остановите двигатель.
- Отрицательный кабель АКБ необходимо отключать первым, а подключать последним, когда АКБ отключена.

Сброс

Элементы необходимо сбросить, если АКБ была разряжена или отключена.

- Система климат-контроля
- Аудиосистема
- Автоматический подъем/ опускание стекла
- Маршрутный компьютер

ШИНЫ И КОЛЕСА

Уход за шинами

Для надлежащего технического состояния, безопасности и оптимального расхода топлива следует всегда поддерживать рекомендуемое давление воздуха в шинах и соблюдать рекомендованные для транспортного средства ограничения для нагрузки и распределение веса.

Рекомендуемое давление воздуха в холодных шинах

Давление воздуха в шинах (а также в шине запасного колеса) нужно проверять, когда шины холодные. Термин «холодные шины» означает, что автомобиль не двигался в течение как минимум трех часов или проехал менее 1,6 км (1,0 миль).

Для плавного движения, оптимальной управляемости и минимального износа шин нужно поддерживать рекомендованное давление.

Рекомендованное давление в шинах приводится в разделе «Шины и колеса».

ПРЕДУПРЕЖДЕНИЕ

- Слишком высокое или слишком низкое давление в шинах может привести к их износу, а также негативно повлиять на управление и привести к внезапному выходу шины из строя. Нужно всегда поддерживать рекомендованное давление в шинах.

Давление в шинах при теплых температурах может превысить рекомендованное давление холодных шин. Не выпускайте воздух из теплых шин, чтобы отрегулировать давление. Это приведет к пониженному давлению воздуха в шинах.

- Пониженное давление в шинах. Если давление в шинах постоянно падает, это может указывать на повреждение диска, клапана или шины.

Пониженное давление снижает пригодность шин и дисков к эксплуатации, повышает износ, ухудшает управляемость и повышает расход топлива.

(Продолжение)

(Продолжение)

Это также может привести к деформации или нестандартному износу шин и сильному нагреванию, а также стать причиной разрывов шин, отслоения протектора и других повреждений шин, вследствие чего может произойти потеря управления автомобилем, приводящая, в свою очередь, к тяжелым травмам или летальному исходу.

Риск значительно увеличивается в жаркую погоду, а также при длительном движении с высокой скоростью.

Если проблема не устранена (часто требуется заполнение шины воздухом), рекомендуется обратиться к официальному дилеру HYUNDAI для проверки системы.

- Превышенное давление шины. Шины с чрезмерно высоким давлением могут разорваться, так как мусор и выбоины на дороге приводят к их быстрому повреждению.

(Продолжение)

(Продолжение)

Повышенное давление приводит к жесткому движению, чрезмерному износу протектора по центру и повышенной вероятности повреждения вследствие опасностей на дороге.



ВНИМАНИЕ

Не забудьте установить колпачок клапана шины. Если колпачок клапана отсутствует, в клапан может попасть грязь и влага, что приведет к утечке воздуха. Если колпачок клапана отсутствует, установите новый как можно быстрее.



ПРЕДУПРЕЖДЕНИЕ

Слишком высокое или слишком низкое давление в шинах может привести к их износу, а также негативно повлиять на управление и привести к внезапному выходу шины из строя. Это может привести к потере управления транспортным средством и потенциальным травмам.



ВНИМАНИЕ

Давление воздуха в шинах

Следите за следующим:

- Проверка давления должна производиться при холодных шинах. (после того как автомобиль стоял дольше трех часов или если он проехал менее 1,6 км (1 мили) с начала движения.)
- Проверяйте давление запасной шины при каждой проверке давления в шинах автомобиля.
- Не перегружайте автомобиль. Не перегружайте багажник на крыше, если автомобиль оснащен таковым.
- Старые, изношенные шины могут привести к ДТП. Если протекторы стерлись, или если шины повреждены, замените их на новые.

Проверка давления воздуха в шинах

Старайтесь проверять состояние шин ежемесячно или чаще.

Также проверяйте давление в запасной шине.

Способ проверки

Для проверки давления в шинах используйте исправный манометр. Нельзя определить давление в шинах по внешнему виду. Радиальные шины могут выглядеть надлежащим образом, даже если давление слишком низкое.

Проверка давления должна производиться при холодных шинах. - Термин «холодные шины» означает, что автомобиль не двигался в течение как минимум трех часов или проехал менее 1,6 км (1,0 миль).

Снимите колпачок клапана со штока клапана шины. Для измерения давления плотно прижмите манометр к клапану. Если давление холодной шины соответствует рекомендациям, указанным на шине и информационной этикетке, дальнейшая регулировка не требуется. Если давление слишком низкое, добавьте воздух до рекомендованного уровня.

Если давление слишком высокое, выпустите воздух, нажав на металлический шток в центре клапана. Перепроверьте давление в шине с помощью манометра. Не забудьте установить колпачок клапана на шток клапана. Они помогают избежать утечек в результате попадания грязи и влаги в клапан.

ПРЕДУПРЕЖДЕНИЕ

- Часто проверяйте давление воздуха в шинах, а также наличие износа и повреждений. Обязательно используйте манометр.
- Шины с пониженным или повышенным давлением воздуха изнашиваются неравномерно и могут привести к ухудшенной управляемости транспортного средства, потере управления или внезапному разрыву шины, что, в свою очередь, может стать причиной аварий, травм и даже летального исхода.

(Продолжение)

(Продолжение)

Рекомендованное давление в холодных шинах можно найти в руководстве по эксплуатации и на этикетке, расположенной на центральной стойке со стороны водителя.

- Изношенные, старые шины могут привести к ДТП. Заменяйте изношенные шины, а также шины с признаками неравномерного износа или повреждений.
- Не забывайте проверять давление в запасных шинах. Компания HYUNDAI рекомендует проверять давление в запасной шине при каждой проверке давления в шинах.

Перестановка колес

Для равномерного износа протекторов рекомендуется менять покрышки по кругу каждые 15 000 км (9320 миль) или раньше в случае неравномерного износа.

При замене шин проверяйте их балансировку.

При замене шин проверьте их на наличие износа и повреждений. Неравномерный износ шин обычно связан с неправильным давлением в шинах, отсутствием выравнивания шин, отсутствием балансировки, резким торможением и резкими поворотами. Проверьте шины на предмет выпуклостей на протекторе и боковой части. В случае обнаружения любого из этих признаков замените шину. Замените шину, если видна внутренняя ткань или брекер. После круговой замены шин проверьте давление в шинах передних и задних колес и проверьте натяжку гаек, см. «Колеса и шины».

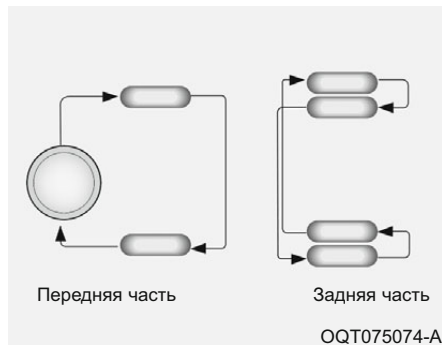

Дисковые тормоза и колодки необходимо проверять при каждой круговой замене шин.

ПРИМЕЧАНИЕ

Меняйте радиальные шины с асимметричным протектором только между передней и задней частями, а не между левой и правой сторонами.

⚠ ПРЕДУПРЕЖДЕНИЕ

- Не используйте запасное колесо для круговой замены.
- Не смешивайте диагональную конструкцию с радиальной ни при каких обстоятельствах. Это может привести к нестандартным характеристикам управления, которые могут привести к тяжелым травмам, повреждению имущества и летальному исходу.

Регулировка углов установки колес и балансировка шин

Колеса на Вашем автомобиле были тщательно выравнены и сбалансированы на заводе, чтобы максимально продлить их срок службы и удовольствие от вождения.

В большинстве случаев Вам не придется выполнять повторное выравнение колес. Тем не менее, если Вы заметите, что шины изнашиваются быстрее, чем должны, или если автомобиль уводит в сторону, возможно необходимо выравнение колес.

Если Вы чувствуете вибрации во время движения по гладкой поверхности, возможно необходима балансировка колес.

⚠ ВНИМАНИЕ

Неправильная установка колесных противовесов может привести к повреждению колесных дисков. Используйте только утвержденные колесные противовесы.

Замена шин

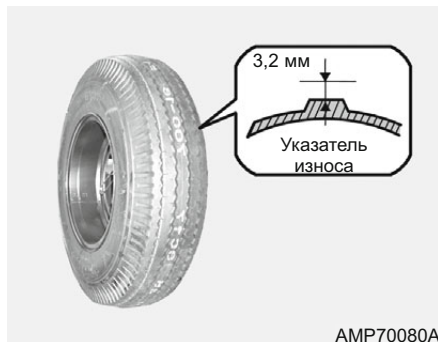

Если шина изнашивается равномерно, появившийся на шине индикатор будет виден как полоса по всей окружности шины. Это указывает на то, что на шине осталось менее 3,2 мм (1/8 дюйма) протектора. В таком случае необходимо заменить шины.

Не дожидайтесь, пока индикатор выступит по всей шине, перед тем как заменить ее.

⚠ ВНИМАНИЕ

После замены колеса через 1000 км (620 миль) пробега следует выполнить протяжку гаек крепления колеса. Если рулевое колесо трясется или вибрирует транспортное средство, это указывает на несбалансированность колеса. Должна быть выполнена балансировка колес. Если проблема не устранена, рекомендуется обратиться к официальному дилеру HYUNDAI.

⚠ ПРЕДУПРЕЖДЕНИЕ

- Движение на изношенных шинах представляет большую опасность и снижает эффективность торможения, точность рулевого управления и сцепление с дорогой.
- Штатные шины автомобиля обеспечивают безопасность поездки и управления. Запрещается использовать шины и колеса другого типа и размера. Это может повлиять на безопасность и характеристики автомобиля и привести к потере управляемости или опрокидыванию, в результате чего возможны серьезные травмы. Устанавливаемые на замену шины должны иметь одинаковый рисунок протектора, а также одинаковый размер, тип, марку и грузоподъемность.

(Продолжение)

(Продолжение)

- Система ABS работает путем сравнения скорости колес. Размер колес может повлиять на их скорость. Лучше всего заменять все четыре шины одновременно. Если это невозможно или не требуется, замените пару передних или пару задних шин. Замена только одной шины может серьезно повлиять на управляемость автомобиля.
- Использование шин любого другого размера или типа может значительно изменить плавность хода и управляемость, дорожный просвет, тормозной путь, просвет между кузовом и шинами, дорожный просвет при зимних шинах и надежность показаний спидометра. Все устанавливаемые на замену шины автомобиля должны соответствовать по размеру оригинальным. Использование шин другого размера может привести к неправильной работе систем ABS (антиблокировочной тормозной системы) и VDC (системы курсовой устойчивости) (при наличии).

Замена колес

В случае замены металлических колес по любой причине убедитесь, что новые колеса эквивалентны заводским в отношении диаметра, ширины обода и смещения.

ПРЕДУПРЕЖДЕНИЕ

Колесо неправильного размера может отрицательным образом сказаться на долговечности колеса и подшипника, тормозном пути, характеристиках управления, дорожном просвете, просвете между кузовом и шинами, дорожном просвете при установке цепи противоскольжения, показателях спидометра и калибровке одометра, направлении передних фар и высоте бампера.

Сцепление шин с дорогой

Сцепление шин с дорогой может быть снижена при езде на изношенных шинах, шинах с неправильным давлением и езде по скользким поверхностям. Шины следует заменять при проявлении индикаторов износа. В целях снижения вероятности утери управления над автомобилем, снижайте скорость во время движения в условиях дождя, снегопада и обледенения дорожного покрытия.

Уход за шинами

Кроме давления воздуха на износ шин также влияет регулировка углов установки колес. В случае неравномерного износа шин обратитесь к квалифицированному механику для проверки регулировки углов установки колес. При установке колес убедитесь в их балансировке. Это увеличит комфорт при езде и долговечность шин. Также балансировка шины необходима, если она была снята с колеса.

Обозначение размера шины

На боковой стенке шины имеется обозначение ее размера. Данная информация необходима при выборе шины для Вашего автомобиля. Далее приведена расшифровка букв и цифр, выштампованных на шине.

Пример обозначений на шине:

Данные цифры предоставляются только в качестве примера. Обозначения размера на шинах Вашего автомобиля могут отличаться.

205/75R17.5-10PR

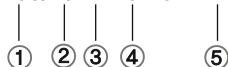

- (1) 205 – Ширина шины в миллиметрах.
- (2) 75 – Профиль. Высота профиля указана в процентах от ее ширины.
- (3) R - Тип конструкции шины (R : Радиальная шина X: Диагональная шина).
- (4) 17,5 - Диаметр обода в дюймах.
- (5) PR – Норма слоистости. Число слоев корда шины.

Обозначение размера колеса

На колесах также приведена важная информация, которая Вам пригодится в случае его замены. Далее приведена расшифровка букв и цифр, выштампованных на колесе.

Пример обозначения размера шины:

16X6.5J

16 - Диаметр обода в дюймах.

6,5 - Ширина обода в дюймах.

J – Обозначение профиля обода колеса.

ПРОВЕРКА И ЗАМЕНА ПРЕДОХРАНИТЕЛЕЙ

Замена плавкой перемычки



Плавкая перемычка расплавится в случае перегрузки электрических цепей АКБ, предотвратив повреждение жгута проводки двигателя. (К этому может привести короткое замыкание системы, которое приводит к перегрузке.) В подобных случаях рекомендуется обратиться к официальному дилеру HYUNDAI для проверки системы.

⚠ ВНИМАНИЕ

При замене плавкой перемычки разрешается использовать только новую плавкую перемычку, рассчитанную на ту же или меньшую силу тока. Запрещается использовать кусок проволоки или плавкую перемычку, рассчитанную на высокий ток. Это может привести к серьезным повреждениям или пожару.

Замена предохранителей вспомогательного оборудования

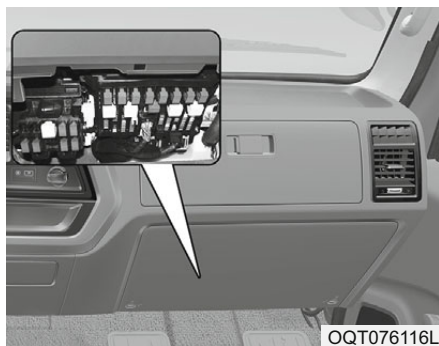

Внутри блока отображен перечень цепей, защищенных каждым предохранителем.

В случае если перестали работать осветительные элементы автомобиля или прочее вспомогательное оборудование, скорее всего, это связано с перегоранием предохранителя. Если предохранитель перегорел, вы увидите, что металлическая пластина внутри предохранителя расплавилась.

Если Вы подозреваете, что предохранитель мог перегореть, выполните следующие действия:

1. Выключите зажигание и прочие переключатели.
2. Откройте блок предохранителей и проверьте каждый предохранитель. Извлеките каждый предохранитель, потянув его на себя.
3. Проверьте все предохранители, даже если найдете перегоревший.
4. Установите новый предохранитель вместо перегоревшего. Предохранитель должен держаться плотно. Рекомендуется обратиться к официальному дилеру HYUNDAI для проверки зажимов предохранителей. Если у Вас нет запасных предохранителей, вы можете на время взять предохранитель системы, без которой можно обойтись (например, предохранитель радио или прикуривателя). Не забудьте заменить предохранитель.

⚠ ВНИМАНИЕ

Перегоревший предохранитель указывает на то, что в электрической цепи имеется неисправность.

(Продолжение)

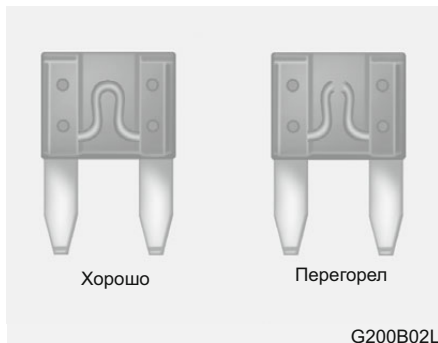

(Продолжение)

В случае если новый предохранитель сгорает сразу при включении соответствующей системы, неисправность серьезная, и мы рекомендуем обратиться к уполномоченному дилеру HYUNDAI для диагностики и ремонта автомобиля.

Запрещается заменять перегоревший предохранитель чем-то кроме предохранителя, рассчитанного на ту же или меньшую силу тока. Плавкий предохранитель с большой отключающей способностью может привести к серьезному повреждению и создать опасность пожара.

ЛАМПЫ ОСВЕЩЕНИЯ

⚠ ПРЕДУПРЕЖДЕНИЕ

Чтобы избежать внезапного движения автомобиля, ожога пальцев и поражения электрическим током перед работой с осветительными приборами надежно включите стояночный тормоз, убедитесь, что переключатель зажигания находится в положении LOCK (блокировка) и выключите лампы.

Используйте лампы только указанного напряжения.

ПРИМЕЧАНИЕ

После сильного дождя или мытья автомобиля рассеиватели фар и задних фонарей могут выглядеть побелевшими. Это обусловлено разницей температур воздуха внутри и снаружи фар. Это явление аналогично запотеванию окон автомобиля изнутри во время дождя и не является признаком наличия неисправностей. Если в результате утечек вода попадает в электрическую цепь подключения лампы, автомобиль должен быть проверен официальным дилером компании HYUNDAI.

⚠ ВНИМАНИЕ

При отсутствии необходимых инструментов, нужных ламп и опыта рекомендуем обратиться за консультацией к авторизованному дилеру HYUNDAI. Часто замена ламп фар автомобиля затруднительна из-за необходимости демонтажа других деталей автомобиля для доступа к лампе. Это особенно относится к демонтажу узла головных фар для доступа к лампе (лампам).

Демонтаж/установка головной фары в сборе может привести к повреждению автомобиля.

⚠ ВНИМАНИЕ

При замене убедитесь, что новая лампа имеет ту же мощность, что и перегоревшая. Иначе возможно повреждение предохранителя или системы электрических проводов.

МОЩНОСТЬ ЛАМП



OQT076036L

Фара.....	1
Противотуманная фара, лампа DRL.....	2
Габаритный фонарь.....	3
Лампа указателя поворота (передняя).....	4
Лампа бокового указателя поворота.....	5
Лампа освещения салона.....	6

Люминесцентная лампа.....	7
Фонарь освещения номерного знака.....	8
Лампа заднего хода.....	9
Габаритный огонь/стоп-сигнал.....	10
Лампа указателя поворота (заднего).....	11
Боковой указатель поворота.....	12

Наименование детали		№	Тип лампы	Мощность, Вт	
Фара		2	H4	75/70	
Лампа указателя поворота		2	PY21W	21	
Боковой указатель поворота		4 (6)	R5W	5	
Габаритный фонарь		2	W5W	5	
Задний комбинированный фонарь	Лампа указателя поворота	2	P21W	21	
	Лампа заднего хода	2	P21W	21	
	Стоп-сигнал/габаритный огонь	2	P21/5W	21/5	
Фонарь освещения номерного знака		1 (2)	R10W	10	
Противотуманная фара		2	H3	70	
Лампа DRL		2	P21W	21	
Лампа бокового указателя поворота		2	PY21W	21	
Лампа освещения салона	Плафон освещения салона	Тип А	3	FESTOON	10
		Тип В	1	FESTOON	10
	Лампа направленного освещения	2	G18	12	
	Люминесцентная лампа	1	FPL18W	18	

Замена лампы плафона освещения салона

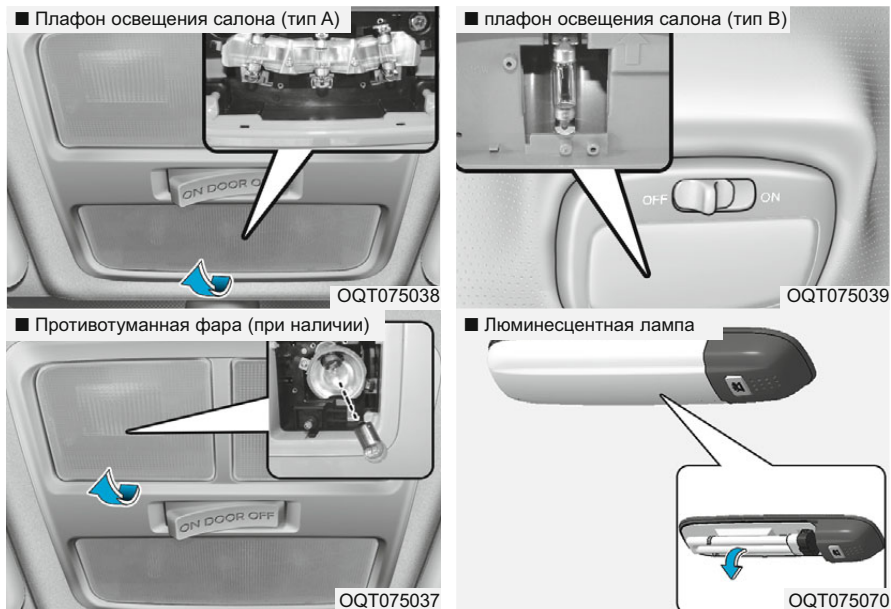

1. С помощью отвертки с плоским шлицем аккуратно подденьте рассеиватель изнутри корпуса лампы.
2. Извлеките лампу, вытягивая ее по прямой линии.

⚠ ПРЕДУПРЕЖДЕНИЕ

Для того чтобы избежать ожога пальцев или поражения электрическим током, перед работой с лампами внутри салона убедитесь, что кнопка «OFF» (ВЫКЛ) нажата.

3. Установите новую лампу в патрон.
4. Совместите выступы рассеивателя с внутренними прорезями корпуса лампы и установите рассеиватель на место.

⚠ ВНИМАНИЕ

Не используйте грязные или поврежденные рассеиватели, держатели рассеивателя и пластиковые корпуса.

Лампа внешнего освещения

■ Противотуманная фара

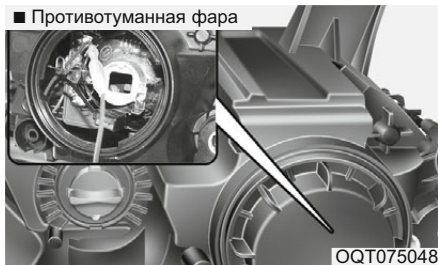

■ Лампа DRL

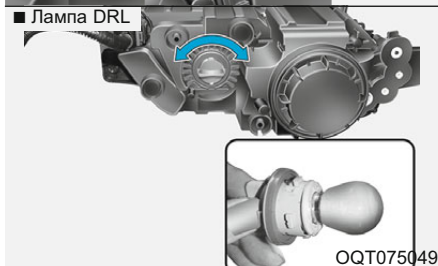

■ Передняя фара

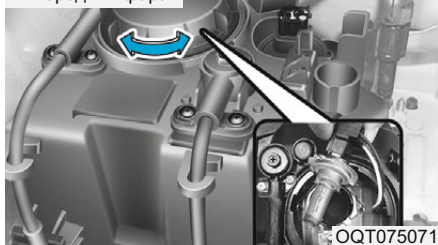

Замена передней фары, противотуманной фары и фары DRL

1. Выключите зажигание.
2. Снимите крышку лампы фары и противотуманного фонаря, повернув ее против часовой стрелки.

⚠ ПРЕДУПРЕЖДЕНИЕ

Для того чтобы избежать ожога пальцев или поражения электрическим током, перед работой с лампами внутри салона убедитесь, что кнопка «OFF» (ВЫКЛ) нажата.

3. Извлеките лампу, нажав на предохранительную пружину.
4. Установите новую лампу.
5. Монтаж производится в обратной последовательности.

⚠ ВНИМАНИЕ

Не используйте грязные или поврежденные рассеиватели, держатели рассеивателя и пластиковые корпуса.



⚠ ПРЕДУПРЕЖДЕНИЕ

Данная галогенная лампа содержит газ под давлением и в случае повреждения может разлететься, выбрасывая осколки. Во время обслуживания лампы используйте средства для защиты глаз. Защитите лампу от истирания и царапин, а также не допускайте попадания на нее влаги во время горения.

Включайте лампу только когда она установлена в узел фары.

(Продолжение)

(Продолжение)

Если передняя фара повреждена или имеет трещины, немедленно замените ее. Храните лампы в недоступном для детей месте, и утилизируйте надлежащим образом.

Замены лампы указателя поворота

1. Снимите центральную решетку (1).
2. Снимите боковую решетку (2) или декоративную накладку.
3. Снимите центральную панель (3).
4. Замените лампу указателя поворота (4).
5. Монтаж производится в обратной последовательности.

* Рекомендуется обратиться к авторизованному дилеру HYUNDAI для замены лампы указателя поворота.

Замена боковых габаритных огней, фонаря освещения номерного знака



1. Снимите колодку с цоколя лампы.
2. Снимите лампу, вывернув корпус разъема питания гнезда лампы.
3. Установите новую лампу.
4. Монтаж производится в обратной последовательности.

Задний комбинированный фонарь (габаритный фонарь/ стоп-сигнал, фонарь заднего хода, указатель поворота)

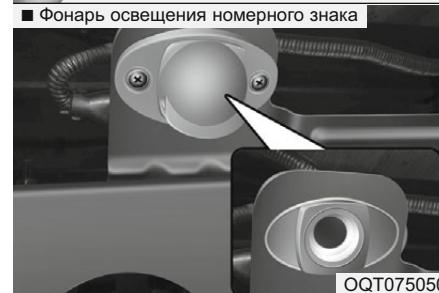

1. Снимите крышку лампы, вывернув винты (2 шт).
2. Используйте новые.
3. Монтаж производится в обратной последовательности.

УХОД ЗА ВНЕШНИМ ВИДОМ АВТОМОБИЛЯ

Внешний уход

Общие предупреждения об уходе за внешним видом автомобиля

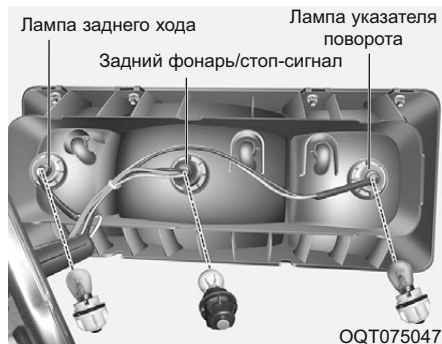
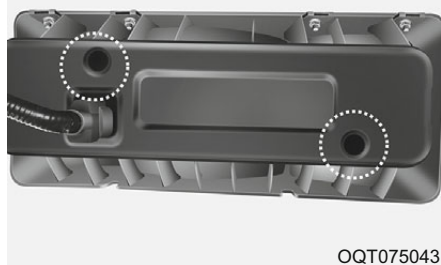

Крайне важно соблюдать инструкции на этикетках при использовании каких-либо чистящих средств или полировочных составов. Прочитайте все предупреждения, приведенные на этикетке.

Уход за покрытием

Мытье

Для защиты покрытия автомобиля от ржавчины и ухудшения состояния его необходимо часто и тщательно мыть теплой или холодной водой не менее одного раза в месяц.

В случае необходимости езды по бездорожью автомобиль необходимо мыть после каждой такой поездки. Уделяйте особое внимание удалению накоплениями соли, грязи и прочих инородных материалов. Следите за тем, чтобы сливные отверстия в нижней части дверей и качающихся панелей были чистыми.

Насекомые, каменноугольная смола, ветки деревьев, птичий помет и прочие инородные материалы могут повредить покрытие автомобиля, если их не удалить как можно быстрее.

Даже кратковременное мытье обычной водой не удаляет все загрязнения.

Для этого можно использовать мягкое мыло, безопасное для окрашенных поверхностей.

После мытья тщательно промойте автомобиль теплой или холодной водой. Избегайте высыхания несмытого мыла.

⚠ ВНИМАНИЕ

- Не используйте сильное мыло, сильные химические моющие средства или горячую воду и не мойте автомобиль под прямыми солнечными лучами или когда кузов автомобиля теплый.
- Соблюдайте осторожность во время мытья боковых стекол. В особенности это касается мытья водой под высоким давлением. Это может привести к протечке воды в салон.
- Чтобы избежать повреждений пластмассовых деталей и ламп не используйте химические растворители и сильные моющие средств.

Покрытие восковым составом

Воск следует наносить на автомобиль, когда автомобиль в достаточной степени просохнет.

Перед нанесением воска обязательно нужно помыть и просушить автомобиль. Используйте жидкий или пастообразный воск хорошего качества и следуйте инструкциям производителя. Воск наносится на металлические детали для защиты и сохранения блеска.

⚠ ПРЕДУПРЕЖДЕНИЕ

После мытья автомобиля двигайтесь медленно и проверьте, не намокла ли тормозная система, попробовав затормозить. Если тормоза не работают надлежащим образом, просушите их, задействуя тормозную систему на низкой скорости.

Удаление масла, каменноугольной смолы и других схожих материалов с помощью очистительного средства обычно приведет к удалению воскового покрытия. Обязательно нанесите восковой состав на данные области, даже если нет необходимости в нанесении воска на весь автомобиль.



⚠ ВНИМАНИЕ

- Попадание воды в моторный отсек, в особенности воды под высоким давлением, может привести к неисправности электрических цепей, расположенных в моторном отсеке.
- Избегайте попадания воды и прочих жидкостей на электрические/электронные компоненты внутри автомобиля, так как это может привести к их повреждениям.

 **ВНИМАНИЕ**

- Вытирание пыль и грязь с кузова автомобиля с помощью сухой ткани приведет к образованию царапин.
- Не используйте стальные моchalки, абразивные очистители и сильные моющие средства, содержащие высокощелочные и едкие вещества на хромированных деталях и деталях из анодированного алюминия. Это может привести к повреждению защитного слоя или привести к обесцвечиванию и ухудшению качества краски.

Устранение повреждений краски

Глубокие царапины и сколы окрашенной поверхности необходимо устранять немедленно. Оголенный металл более уязвим к коррозии и может привести к дорогостоящему ремонту.

ПРИМЕЧАНИЕ

При устранении повреждений и замене металлических поверхностей проследите за тем, чтобы было нанесено антикоррозионное покрытие.

Техническое обслуживание ярких металлов

- Для устранения каменноугольной смолы и насекомых воспользуйтесь средством для удаления смолы. Не пытайтесь отодрать их скребком или другим острым предметом.
- Для защиты поверхностей ярких металлических деталей от коррозии нанесите слой воскового состава или защитного средства для хромированных деталей и натрите до блеска.
- В зимние периоды времени и в прибрежных зонах на яркие металлические детали следует наносить более толстый слой воска или защитного средства. В случае необходимости покройте детали некоррозионным нефтяным вазелином или другим защитным составом.

Техническое обслуживание днища

На днище автомобиля могут собираться такие коррозионные материалы как лед и снег. Если их не удалить вовремя, это может ускорить процесс коррозии нижних деталей, таких как топливная магистраль, рама, лист днища, система выпуска отработавших газов, даже если их обработали антикоррозийными веществами.

Днище автомобиля и колесные арки необходимо промывать теплой водой ежемесячно и после каждой езды по бездорожью, а также в конце каждого зимнего сезона. Уделяйте особое внимание данным зонам, так как их загрязнение не очевидно. От намокания дорожной грязи больше вреда, чем пользы, поэтому удаляйте ее полностью. Нижние края дверей, качающиеся панели и части рамы оборудованы сливными отверстиями, которые ни при каких обстоятельствах не должны быть засорены. Застоявшаяся в данных отверстиях вода приведет к образованию коррозии.

⚠ ПРЕДУПРЕЖДЕНИЕ

После мытья автомобиля двигайтесь медленно и проверьте, не намокла ли тормозная система, попробовав затормозить. Если тормоза не работают надлежащим образом, просушите их, задействуйте тормозную систему на низкой скорости.

Обслуживание алюминиевых колес

Алюминиевые колеса имеют прозрачное защитное покрытие.

- Запрещается применять на алюминиевых колесах абразивные очистители, полирующие составы, растворители или металлические щетки. Они могут поцарапать или повредить покрытие.
- Очистите колесо, когда оно остынет.
- Используйте только мягкое мыло или нейтральное чистящее средство и тщательно промывайте водой. Также следует очищать колеса после движения по соленым камням. Это позволяет предотвратить коррозию.
- Не промывайте колеса высокоскоростными щетками для мойки автомобилей.
- Запрещается использовать щелочные и кислотные очищающие средства. Они могут повредить алюминиевые колеса с прозрачным защитным покрытием или привести к их коррозии.

Защита от коррозии**Защита автомобиля от коррозии**

Мы используем наиболее совершенный дизайн и конструктивные решения для противодействия образованию коррозии, благодаря чему наши автомобили очень долговечны. Однако это лишь пол пути. Для достижения наиболее долговечной устойчивости автомобиля к коррозии также необходимо усилие со стороны владельца.

Основные причины образования коррозии

Ниже приведены основные причины образования коррозии на автомобиле:

- Дорожная соль, грязь и влага, собирающиеся под днищем автомобиля.
- Сколы краски и утеря защитных покрытий от ударов камнями, гравием и истирания, а также мельчайшие царапины и вмятины, в результате которых оголенный металл становится уязвим к коррозии.

Особенно уязвимые для коррозии области

Если эксплуатация автомобиля происходит в условиях регулярного воздействия коррозионных материалов важность защиты от коррозии особенно велика. Коррозия особенно быстро образуется из-за дорожной соли, химических веществ контроля запыленности, морского воздуха и промышленного загрязнения.

Влага приводит к образованию коррозии

Влага создает идеальные условия для образования коррозии. Образование коррозии еще больше ускоряется при влажных условиях и температурах чуть выше замерзания. В подобных условиях коррозионные материалы прилипают к поверхностям автомобиля и медленно испаряются.

Грязь особенно опасна для автомобиля, так как медленно высыхает, подвергая поверхности автомобиля воздействию влаги. Грязь может выглядеть сухой снаружи, но внутри она может содержать влагу.

Высокие температуры также могут ускорить воздействие коррозии на детали в случае отсутствия достаточной вентиляции, так как устранение влаги не происходит. Ввиду всех этих факторов крайне важно поддерживать автомобиль в чистоте и своевременно удалять накопления грязи и прочих инородных материалов. Это относится не только к видимым поверхностям, но и к днищу автомобиля.

Способы предотвращения образования коррозии

Следуйте следующим рекомендациям для предотвращения образования коррозии на автомобиле:

Держите автомобиль в чистоте

Наилучшим методом предотвращения коррозии автомобиля является поддержание автомобиля в чистоте и своевременное удаление коррозионных материалов. Уделяйте особое внимание днищу автомобиля.

- Если эксплуатация автомобиля происходит в зонах с особыми факторами риска – наличие дорожной соли, близость морской воды, промышленные зоны, кислотные дожди, необходимо быть особенно бдительным. В зимнее время промывайте днище автомобиля крайней мере один раз в месяц, а также в конце зимы.
- При очистке днища автомобиля уделяйте особое внимание составляющим под крыльями автомобиля и другим зонам, которые не находятся на виду. Делайте это очень тщательно.

Просто намочив грязь, а не смыв ее полностью, Вы ускорите образование коррозии, а не предотвратите ее. Теплая вода и пар под давлением особо эффективны для удаления скоплений грязи и прочих коррозионных материалов.

- При очистке нижних дверных панелей, качающихся панелей и элементов рамы убедитесь, что сливные отверстия чисты и вода не собирается, создавая опасность коррозии.

Следите за тем, чтобы в гараже было сухо

Не паркуйте автомобиль в гараже, если там влажно или отсутствует хорошая вентиляция. Это создает хорошие условия для образования коррозии. В особенности это касается мытья автомобиля в гараже или парковке мокрого автомобиля или автомобиля покрытого снегом, льдом или грязью. Даже гараж с отоплением может стать причиной образования коррозии при условии отсутствия надлежащей вентиляции, так как влага не будет испаряться.

Поддерживайте краску и обшивку в хорошем состоянии

Царапины и сколы краски необходимо по возможности быстро закрыть краской для ретуширования для предотвращения образования коррозии. Если видно оголенный металл, рекомендуется как можно скорее обратиться в малярно-кузовной цех.

Птичий помет: Птичий помет имеет высокую коррозионную активность и может повредить окрашенные поверхности за считанные часы. Удаляйте птичий помет как можно быстрее.

Не пренебрегайте салоном

Влага может собираться под напольными ковриками и способствовать образованию коррозии. Время от времени проверяйте сухость под ковриками. Будьте особенно бдительны, если автомобиль используется для перевозки удобрений, чистящих средств и химических веществ.

Данные вещества следует перевозить только в соответствующих контейнерах, а любые утечки необходимо немедленно удалять, а загрязненные поверхности промывать чистой водой и высушивать.

Уход за салоном

Общие меры предосторожности, связанные с салоном

Избегайте контакта химических веществ, таких как парфюмерные изделия, косметическое масло, солнцезащитный крем, очищающее средство для рук или освежитель воздуха, с деталями салона, так как они могут вызвать повреждения или обесцвечивание. В случае контакта, немедленно сотрите их. См. инструкции ниже по надлежащему уходу за винилом.



ВНИМАНИЕ

Избегайте попадания воды и прочих жидкостей на электрические/электронные компоненты внутри автомобиля, так как это может привести к их повреждениям.

 **ВНИМАНИЕ**

Для очистки элементов салона (рулевое колесо, сиденья и т. д.) используйте нейтральные чистящие средства и средства с низким содержанием спирта. Использование чистящих средств или кислотных/щелочных растворов может привести к обесцвечиванию и облезанию деталей обшивки.

Очистка обивки и обшивки салона

Винил

Для удаления пыли и грязи с винила используйте щетку или пылесос. Для очистки винила необходимо использовать средства для очистки винила.

Ткань

Для удаления пыли и грязи с ткани используйте щетку или пылесос. Для очистки используйте раствор мягкого мыла, рекомендованный для обивки и ковров. Свежие пятна необходимо незамедлительно выводить с помощью средства для очистки ткани. Если свежие пятна не вывести немедленно, ткань может остаться испачканной. Также в случае неправильного ухода за тканью могут нарушиться ее защитные свойства.

 **ВНИМАНИЕ**

Используйте только рекомендованные чистящие средства и процедуры, в противном случае может ухудшиться внешний вид и свойства защищающие ткань от выцветания.

Очистка ремня безопасности

Для очистки ремня безопасности используйте раствор мягкого мыла, который подходит для обивки и ковров. Следуйте инструкциям к мылу. Запрещается отбеливать и окрашивать ремни безопасности, так как это может ослабить их прочность.

Очистка оконных стекол внутри салона

Если поверхности стекол внутри салона становятся «мутными» (покрытыми маслянистой, похожей на воск пленкой), промойте их с помощью моющей жидкости для стекла. Следуйте инструкциям на контейнере с моющей жидкостью для стекла.

 **ВНИМАНИЕ**

Не царапайте внутреннюю поверхность заднего окна. Это может привести к повреждению сетки обогревателя ветрового стекла.

СИСТЕМА СНИЖЕНИЯ ТОКСИЧНОСТИ ВЫБРОСОВ

На систему снижения токсичности выбросов автомобиля распространяется ограниченная гарантия.

Ваш автомобиль оборудован системой снижения токсичности выбросов в целях соответствия нормативам по выбросам в атмосферу.

Всего в наличии есть три системы снижения токсичности выбросов.

- (1) Система снижения токсичности выбросов из картера двигателя
- (2) Система снижения токсичности выбросов из топливного бака
- (3) Система снижения токсичности выхлопных газов

Чтобы обеспечить правильное функционирование системы снижения токсичности выбросов рекомендуется обращаться к официальному дилеру HYUNDAI или в другие мастерские в целях выполнения технического обслуживания автомобиля в соответствии с графиком технического обслуживания.

1. Система снижения токсичности выбросов из картера двигателя

Клапан принудительной вентиляции картера используется для предотвращения загрязнения воздуха картерными газами. Система подает свежий фильтрованный воздух в картер через шланг подачи воздуха. Внутри картера свежий воздух смешивается с картерными газами, которые затем проходят через клапан PCV в систему впуска воздуха.

2. Система снижения токсичности выбросов из топливного бака

Система снижения токсичности выбросов из топливного бака предназначена для предотвращения попадания паров топлива в атмосферу.

Адсорбер

Пары топлива, образующиеся внутри топливного бака, поглощаются и хранятся в бортовом резервуаре. Когда двигатель работает, пары топлива, хранящиеся в резервуаре, подаются в расширительный бачок через электромагнитный клапан управления продувкой.

Электромагнитный клапан управления продувкой (PCSV)

Электромагнитный клапан управления продувкой управляется электронным блоком управления двигателем (ECM). Когда температура охлаждающей жидкости двигателя низкая на холостом ходу, PCSV закрывается, и пары топлива не подаются в двигатель. Когда двигатель нагревается во время движения, PCSV открывается и подает пары топлива в двигатель.

3. Система снижения токсичности выхлопных газов

Система снижения токсичности выхлопных газов представляет собой высокоэффективную систему, которая управляет выбросом отработавших газов, при этом сохраняя хорошие эксплуатационные характеристики автомобиля.

Модификация автомобиля

- Запрещается модифицировать данный автомобиль. Модификация автомобиля может привести к ухудшению производительности двигателя, безопасности и долговечности, а также может привести к нарушению законодательства и нормативов по выбросам отработавших газов.

Кроме того, в случае повреждений и проблем в производительности, связанных с модификацией, гарантийные обязательства могут не действовать. Использование неразрешенных электрических устройств может стать причиной нарушения управления автомобилем, повреждения проводки, разрядки аккумулятора и пожара. Для собственной безопасности не используйте неодобренные электронные устройства.

Предупреждения об отработавших газах автомобиля (монооксид углерода)

- Помимо прочих выхлопных газов может присутствовать монооксид углерода. Поэтому если Вы почувствуете запах выхлопных газов внутри автомобиля, немедленно отправьте его на проверку и ремонт. Если вы подозреваете, что выхлопные газы попадают в салон, при необходимости вести автомобиль делайте это только когда все окна открыты. Немедленно проверьте и отремонтируйте автомобиль.

- Не допускайте работы двигателя в закрытых помещениях (например, в гараже) дольше, чем необходимо для въезда и выезда их помещений.
- Когда автомобиль остановлен вне закрытого помещения при рабочем двигателе, отрегулируйте систему вентиляции для забора свежего воздуха в автомобиль.
- Запрещается находиться в припаркованном автомобиле со включенным двигателем в течение длительного периода времени.
- Если двигатель не запускается, многократные попытки запустить его могут привести к повреждениям системы снижения токсичности выбросов.

⚠ ПРЕДУПРЕЖДЕНИЕ

Выхлопные газы содержат монооксид углерода (CO). Этот газ не имеет цвета и запаха, но опасен и может привести к летальному исходу при попадании в дыхательные пути. Следуйте приведенным ниже инструкциям, чтобы избежать отравления газами CO.

Предосторожности при эксплуатации каталитического нейтрализатора

⚠ ПРЕДУПРЕЖДЕНИЕ

- Система выпуска горячих отработавших газов может привести к воспламенению горючих материалов под автомобилем. **Запрещается парковать автомобиль со включенным двигателем над легко воспламеняющимися материалами, такими как сухая трава, бумага, листья и т. д.**
- Выхлопная система и каталитическая система сильно нагреваются во время работы двигателя и остаются горячими сразу после выключения двигателя. **Будьте осторожны, избегайте ожогов, которые могут возникнуть при соприкосновении с этими системами.**
Также не снимайте радиатор вокруг выхлопной системы, не закрывайте нижнюю часть автомобиля и не закрывайте автомобиль, пытаясь бороться с коррозией. В некоторых условиях это может привести к возгоранию.

Если Ваш автомобиль оборудован каталитическим нейтрализатором. Поэтому необходимо соблюдать следующие меры предосторожности.

- Не используйте автомобиль, если Вы заметили приступы неисправности двигателя, такие как пропуск зажигания и потеря мощности.
- Не используйте двигатель не по назначению, а также не подвергайте его чрезмерным нагрузкам. Примеры использования двигателя не по назначению включают движение при выключенном зажигании, а также спуск по крутым склонам при включенной передаче и выключенном зажигании.
- Не используйте двигатель на холостом ходу при больших оборотах в течение длительного периода времени (5 минут или более).

- Не модифицируйте и не разбирайте какие-либо части двигателя или системы снижения токсичности выбросов. Рекомендуется обратиться к авторизованному дилеру HYUNDAI для проверки системы.
- Избегайте вождения с чрезвычайно низким уровнем топлива. Это может привести к пропускам зажигания двигателя и повреждению каталитического нейтрализатора.

Несоблюдение данных предостережений может привести к повреждениям каталитического нейтрализатора и автомобиля. Также данные действия могут привести к обнулению гарантии.

Технические характеристики и информация

Габаритные размеры	8-2
Двигатель/коробка передач/задний мост ...	8-3
Шины и колеса	8-4
Грузоподъемность и максимальная скорость	8-5
Смазка	8-6
Рекомендованный коэффициент вязкости согласно SAE	8-8
Идентификационный номер транспортного средства (VIN).....	8-9
Номер двигателя	8-9

ГАБАРИТНЫЕ РАЗМЕРЫ

Единицы измерения : мм

МОДЕЛЬ		СТАНДАРТНАЯ КАБИНА			
		Короткая	Средняя	Длинная	Сверхдлинная
КОЛЕСНАЯ БАЗА		2.850	3.400	3.850	4.200
ГАБАРИТЫ	Длина	5.300	6.110	6.620	7.370
	Ширина	2,028			
	Высота	ТИПОРАЗМЕР ШИНЫ: 205/75R - 2.275, 2.285, 7,00R 215/75R - 2.295 7,50R - 2.310			
СВЕС	Передняя часть	1.125			
	Задняя часть	1.260	1.530	1.580	1.980
КОЛЕЯ	Передняя	1.695			
	Задняя	1.495 (барабанный тормоз), 1.575 (дисковый тормоз), 1.650 (EX8/EX9)			

ДВИГАТЕЛЬ/КОРОБКА ПЕРЕДАЧ/ЗАДНИЙ МОСТ

Единицы измерения : мм

MIGHTY		
Модификация	EX8 / EX9	EX6/ EX8
Модель	D4GA	D4CC
Тип	4-х тактный, водяное охлаждение, дизельный двигатель с прямым впрыском	
Количество цилиндров	4-х цилиндровый, рядный	
Рабочий объем цилиндра (куб. см)	3.933	2.891
Диаметр цилиндра / ход поршня (мм)	103 / 118	95 / 102
Емкость топливного бака (литры)	100 или 150	
КОРОБКА ПЕРЕДАЧ		
Модель	T060S5, T060S6	M035S5
ЗАДНИЙ МОСТ		
Модель	D033H, R130HS	

ШИНЫ И КОЛЕСА

Размер шины	Размер колеса	Давление воздуха [кгс/см (фунт/кв. дюйм)]		Момент затяжки гайки колеса : Н·м (кгс·м)
		Передняя шина	Задняя шина	
7,00R16-10PR	16X5,50F	5,62(80)	5,62(80)	330 ~ 390 Нм (33,7 ~ 39,8 кгс·м)
7,00R16-12PR	16X5,50F	6,32(90)	6,32(90)	
7,50R16-12PR	16X6,00GS	6,67(95)	6,67(95)	
7,50R16-14PR	16X6,00GS	7,38(105)	7,38(105)	
205/75R17,5-10PR	17,5X5,25	6,67(95)	6,67(95)	
205/85R16-10PR	16X5,5K	6,11(87)	6,11(87)	
215/75R17,5-12PR	17,5X6,00	7,03(100)	7,03(100)	
195/75R16-10PR	16X5,5K	5,62(80)	5,62(80)	

ВНИМАНИЕ

Все устанавливаемые на замену шины автомобиля должны соответствовать по размеру оригинальным. Использование шин другого размера может повредить смежные части или привести к их неустойчивому функционированию.

ГРУЗОПОДЪЕМНОСТЬ И МАКСИМАЛЬНАЯ СКОРОСТЬ

Размер шины	Размер колеса	Грузоподъемность		Максимальная скорость	
		LI	кг	SS	км/ч
7,00R16-10PR	16X5,50F	113/112	1150/1120	M (Kumho)	130
				L (Hankook)	120
7,00R16-12PR	16X5,50F	117/116	1285/1250	M (Kumho)	130
				L (Hankook)	120
7,50R16-12PR	16X6,00GS	121/120	1450/1400	M (Kumho)	130
				L (Hankook)	120
7,50R16-14PR	16X6,00GS	122/121 (Kumho)	1500/1450 (Kumho)	L (kumho)	120
		122/118 (Hankook)	1510/1440 (Hankook)	K (Hankook)	110
205/85R16-10PR	16X5,5K	117/115	1285/1215	L	120
215/75R17,5-12PR	17,5X6,00	126/124	1700/1600	M	130
195/75R16-10PR	16X5,5K	110/108	1060/1000	Q	160

СМАЗКА

Элементы		Рекомендуемая жидкость		Количество (литров)
Моторное масло	D4GA	API CI-4 или выше	SAE 0W-30: ниже 10°C SAE 30W: 0~40°C SAE 20W-40: выше -10°C SAE 15W-40: выше -15°C SAE 10W-30: выше -20~40°C SAE 5W-30: -25~40°C SAE 10W-40: выше -20°C	Всего : 14,0 масляный картер : 13,5
	D4CC	ACEA C2/C3 (с DPF)		Всего : 9,1 масляный картер : 8,7
Трансмиссионное масло	M035S5	API GL-4	Зона умеренного/холодного климата : SAE 80W-90 зона тропического климата : SAE 90	3,2 (с КОМ : 3,7)
			SAE 75W80 PLUS	
	T060S5		SAE 75W80	4,5 (с КОМ : 4,9)
	T060S6			5,0 (с КОМ : 5,4)
Масло заднего моста	D2H/D3H	API GL-5	Зона умеренного/холодного климата :	4,5
	D033H		SAE 80W-90	5,8
	R130HS		зона тропического климата : SAE 140	6,2

Элементы	Рекомендуемая жидкость	Количество (литров)
Жидкость усилителя рулевого управления	PSF-3	1,2
Жидкость гидропривода сцепления и тормозная жидкость	АНАЛОГ DOT3 (SAE J1703) или DOT4 (SAE J1704)	По мере необходимости
Передний, задний колесный подшипник	УНИВЕРСАЛЬНАЯ СМАЗКА NLGI-№2	По мере необходимости
Охлаждающая жидкость двигателя	Этиленгликолевая охлаждающая жидкость для алюминиевого радиатора	По мере необходимости

Рекомендованный коэффициент вязкости согласно SAE



ВНИМАНИЕ

Обязательно очистите область вокруг пробки заливной горловины и сливной пробки и указателя уровня масла перед проверкой или сливом смазочного материала. Это особенно важно, когда автомобиль эксплуатируется в пыльных и песчаных условиях или когда автомобиль движется по дороге без покрытия. Очистка щупа и области вокруг щупа нужна для того чтобы предотвратить попадание загрязнения в двигатель и прочие механизмы, которым это может повредить.

Вязкость моторного масла влияет на расход топлива и работу автомобиля в холодных условиях (запуск двигателя и текучесть моторного масла). Моторные масла с низкой вязкостью снижают расход топлива и улучшают работу двигателя в условиях низкой температуры окружающей среды, однако моторные масла с большей вязкостью необходимы для достаточного смазывания двигателя в горячую погоду.

Использование любого моторного масла, вязкость которого отличается от рекомендованной, может привести к повреждениям двигателя.

При выборе моторного масла учтите диапазон температур, в котором будет производиться эксплуатация автомобиля до следующей замены масла. Выбирайте вязкость моторного масла в соответствии с таблицей ниже.

Температурные диапазоны классов вязкости SAE										
Температура	°C	-30	-20	-10	0	10	20	30	40	50
	(°F)	-10	0	20	40	60	80	100	120	
Моторное масло для дизельного двигателя							SAE #30			
							20W-40			
							15W-40			
							10W-40			
							10W-30			
							5W-30			
			0W-30							

ИДЕНТИФИКАЦИОННЫЙ НОМЕР ТРАНСПОРТНОГО СРЕДСТВА (VIN)

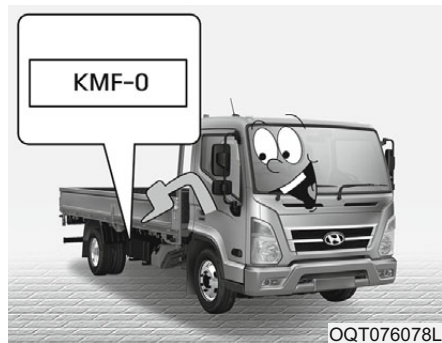

Идентификационный номер транспортного средства нанесен на правой или левой части рамы.

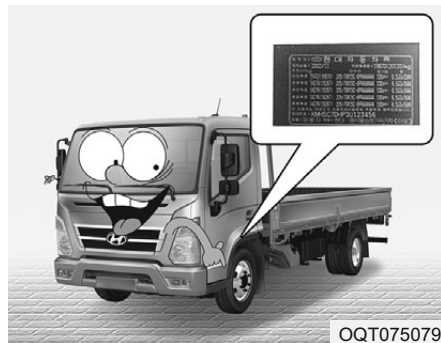

Также идентификационный номер транспортного средства прикреплен, на стойке двери с водительской или пассажирской стороны.

НОМЕР ДВИГАТЕЛЯ

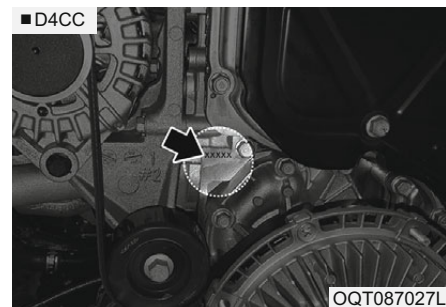
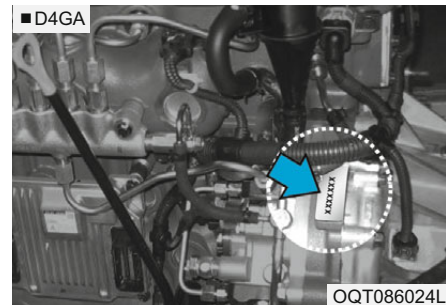

Номер двигателя выштампован на двигателе, как показано на изображении.

Предметный указатель

А

Аварийная буксировка	6-18
Аварийный комплект	6-19
Аптечка	6-19
Знак аварийной остановки	6-19
Огнетушитель	6-19
Шинный манометр.....	6-19
АКБ.....	7-36
Подзарядка аккумуляторной батареи.....	7-39
Проверка АКБ.....	7-37
Сброс	7-39
Этикетка с указанием емкости аккумуляторной батареи	7-38
Антенна	4-2
Аудиосистема (без сенсорного экрана).....	4-54
Функции аудиосистемы	4-55
Радио	4-60
Мультимедиа.....	4-61
Настройка	4-73
Телефон.....	4-68

Б

Буксировка автомобиля	6-16
-----------------------------	------

В

В случае непредвиденной ситуации во время движения	6-2
Если двигатель остановился во время движения.....	6-3
Если двигатель остановился на перекрестке ..	6-2
Если спустилась шина во время движения	6-2
Важные меры предосторожности	2-2
Контроль скорости транспортного средства	2-2
Необходимо всегда пристегивать ремень безопасности.....	2-2
Необходимо поддерживать безопасное состояние транспортного средства	2-2
Отвлечение внимания водителя	2-2
Вещевой ящик	3-79
Дверной карман	3-81
Задняя консоль	3-81
Отсек для вещей под крышей кабины	3-80
Перчаточный ящик	3-80
Центральная консоль	3-81
Центральное сиденье.....	3-80

Вождение в зимних условиях	5-40
Вождение по снегу и льду.....	5-40
Меры предосторожности в зимний период.....	5-42
Воздушный фильтр системы климат-контроля ..	7-29
Замена фильтра.....	7-29
Проверка фильтра	7-29
Воздушный фильтр	7-27
Замена фильтра.....	7-27
Выключатель КОМ	5-34
Включение системы КОМ.....	5-34
Выключение системы КОМ	5-34
Выключатель рабочего освещения	3-63

Г

График технического обслуживания владельцем	7-8
--	-----

Д

Датчик температуры	7-19
Замена охлаждающей жидкости.....	7-22
Проверка уровня охлаждающей жидкости ...	7-19
Двигатель/коробка передач/задний мост	8-3
Дистанционный бесключевой доступ	3-7
Замена батареи	3-8
Меры предосторожности при использовании трансммиттера	3-7
Функционирование системы бесключевого доступа	3-7

Е

Если двигатель перегревается	6-5
Если не удастся запустить двигатель	6-3
Если двигатель не проворачивается или проворачивается медленно	6-3
Если двигатель проворачивается нормально, но не запускается	6-4
Если спустилась шина во время движения	6-9
Инструменты и принадлежности	6-9
Инструменты	6-10
Обучение использованию домкрата	6-10

Ж

Жидкость омывателя стекла.....	7-25
Проверка уровня жидкости в бачке омывателя	7-25

З

Замена колеса со спущенной шиной.....	6-13
Заблокируйте колесо	6-13
Замена колес	6-15
Опустите транспортное средство и затяните гайки	6-15
Открутить гайки крепления колеса	6-13
Подъем автомобиля	6-14
После замены колес	6-16
Приготовьте запасное колесо и инструмент ..	6-13
Установите домкрат в указанных точках опоры.....	6-13
Установка колесных гаек на место.....	6-15
Замена масла и фильтра	7-18
Замки дверей	3-15
Управление дверными замками изнутри автомобиля	3-15
Управление замками дверей снаружи транспортного средства	3-15

Запасное колесо	6-12
Использование запасного колеса	6-12
Запуск двигателя от внешнего источника.....	6-4
Запуск	5-7
Запуск двигателя	5-7
Запуск дизельного двигателя	5-8
Зимние условия	5-9
Нормальные условия	5-8
Заявление о соответствии.....	3-10
Зеркала	3-23
Внутреннее зеркало заднего вида	3-23
Наружное зеркало заднего вида	3-24
Экстренный вызов эра-глонасс	3-51
Автоматическое уведомление о дорожно-транспортных происшествиях	3-52
Режим проверки	3-52
Характеристика службы	3-52

И

Идентификационный номер транспортного средства (VIN)	8-9
Информационно-развлекательная система.....	4-2

К

Ключи	3-4
Запишите номер ключа	3-4
Система иммобилайзера	3-5
Управление ключом	3-4
Комбинация приборов	3-26
Контрольная лампа и индикаторы	3-39
Комплекс работ по периодическому техническому обслуживанию	7-10
Крышка топливозаливной горловины.....	3-18

Л

Лампы освещения	7-48
-----------------------	------

М

Маршрутный компьютер	3-31
Тип А	3-31
Тип В	3-35
Механическая коробка передач и масло заднего моста.....	7-26
Замена масла коробки передач	7-26
Проверка уровня и добавление масла	7-26

Механическая коробка передач	5-10
Использование сцепления	5-10
Приемы безопасного вождения	5-11
Рекомендации по переключению передач	5-11
Модуль	8-4
Грузоподъемность и максимальная скорость ..	8-5
Шины и колеса	8-4
Моторный отсек	1-7,7-4
Мощность ламп	7-49
Задний комбинированный фонарь (габаритный фонарь/стоп-сигнал, фонарь заднего хода, указатель поворота)	7-53
Замена боковых габаритных огней, фонаря освещения номерного знака	7-53
Замена лампы плафона освещения салона	7-51
Замены лампы указателя поворота.....	7-53
Лампа внешнего освещения	7-52
Мультимедийная система	4-2
MP3/USB/USB/iPod®/My Music	4-28
Принцип работы аудиосистемы автомобиля....	4-3
Проигрыватель компакт-дисков (Для моделей с функцией RDS)	4-13
Проигрыватель компакт-дисков (Для моделей с функцией RDS)	4-21

РАДИО 1 (RADIO, AUX).....	4-39	Освещение	3-54
РАДИО 2 (RADIO, USB, AUX) (Для модели RDS)	4-42	Дневные ходовые огни	3-54
РАДИО 2 (RADIO, USB, AUX) (Кроме модели RDS)	4-43	Задний противотуманный фонарь	3-58
Уход за компакт-дисками.....	4-5	Передние противотуманные фары	3-58
Н		Указатели поворота и перестроения	3-57
Наклон кабины	3-19	Управление дальним светом фар	3-56
Опускание кабины	3-21	Управление осветительными приборами	3-55
Поднятие кабины	3-20	Устройство регулировки угла наклона фар	3-59
Номер двигателя	8-9	Функция экономии заряда аккумуляторной батареи	3-54
О		Особенности салона	3-81
Обзор внешнего вида	1-2	Держатель для напитков	3-82
Обзор панели приборов	1-5	Крючок для одежды	3-84
Обзор салона	1-4	Пепельница	3-82
Обогреватель ветрового стекла	3-63	Прикуриватель	3-81
Огни аварийной сигнализации	6-2	Розетка питания	3-83
Световая аварийная сигнализация	6-2	Солнцезащитный козырек	3-83
Освещение салона	3-61	Особые условия вождения	5-37
Дверная лампа	3-62	Вождение в ночное время	5-38
Плафон освещения салона	3-62	Выполнение плавных поворотов	5-38
		Движение по автомагистралям	5-39
		Опасные условия вождения	5-37
		Раскачивание автомобиля	5-37

Управление автомобилем в затопленных местах	5-39
Управление автомобилем по бездорожью	5-39
Управление автомобилем под дождем	5-38
Очистка топливного фильтра	7-32
Главный фильтр (двигатель D4GA)	7-33
Топливный фильтр (двигатель D4GA)	7-32

П

Парковочный обогреватель	3-74
Перед поездкой	5-4
Необходимые проверки	5-4
Перед запуском двигателя	5-5
Перед поездкой	5-4
Переключатель удвоенной мощности	5-34
Подтверждения регулировки холостого хода (RPM)	5-25
Двигатель D4GA, D4CC	5-25
Подушка безопасности - Дополнительная система безопасности	2-16
Добавление оборудования или модификация автомобиля, оснащенного системой подушек безопасности.....	2-30

Дополнительные меры предосторожности	2-29
Компоненты и функции дополнительной системы безопасности	2-20
Подушки безопасности водителя и переднего пассажира	2-23
Принцип работы подушек безопасности.....	2-17
Не следует устанавливать детское удерживающее устройство на сиденье переднего пассажира	2-19
Сигнальная лампа подушек безопасности	2-19
Уход за дополнительной системой безопасности.....	2-28
Этикетка, предупреждающая о наличии подушки безопасности	2-30
Позиции периодического технического обслуживания	7-13
Положения ключа	5-5
Извлечение ключа из замка зажигания	5-7
Приемы экономичного вождения	5-35
Проверка и замена предохранителей	6-7
Замена перегоревшего предохранителя в цепи предпускового подогревателя	6-9
Замена плавкой перемычки.....	6-7

Замена предохранителей вспомогательного оборудования	6-7
Проверка и замена предохранителей	7-46
Замена плавкой перемычки	7-46
Замена предохранителей вспомогательного оборудования	7-47
Проверка моторного масла.....	7-16
Добавление масла.....	7-17
Потребление моторного масла	7-17
Проверка уровня моторного масла.....	7-16
Противоугонная система	3-14
Система противоугонной сигнализации	3-14
Процедура выпуска воздуха из топливной системы	7-32
Двигатель D4GA.....	7-32
Резиновые составляющие и переключатели	7-12
Ремни безопасности	2-10
Поясная и плечевая секции ремня безопасности.....	2-12
Система ремней безопасности	2-10
Статический ремень безопасности с креплением в 2 точках	2-13

Р

Рулевое колесо	3-21
Клаксон	3-23
Регулировка рулевого колеса	3-22
Усилитель рулевого управления	3-21

С

Световая аварийная сигнализация.....	3-54
Сиденья	2-3
Меры предосторожности.....	2-3
Осмотр моторного отсека для двойной кабины.....	2-9
Передние сиденья.....	2-3
Сиденье переднего пассажира	2-8
Центральное сиденье	2-9
Система активной экономии топлива ECO	5-33
Когда система активной экономии топлива включена	5-33
Ограничение работы системы активной экономии топлива	5-33
Функционирование системы активной ECO..	5-33
Система климат-контроля.....	3-65
Воздушный фильтр системы климат-контроля.....	3-72

Выбора режима	3-66	Система снижения токсичности выбросов из картера двигателя	7-61
Переключатель системы кондиционирования	3-69	Система снижения токсичности выбросов из топливного бака	7-61
Проверка количества хладагента и масла в системе кондиционера.....	3-72	Система снижения токсичности выхлопных газов.....	7-62
Работа системы.....	3-70	Смазка	7-11,8-6
Регулятор температуры	3-67	Рекомендованный коэффициент вязкости согласно SAE	8-8
Управление воздухозаборником	3-67	Стекла	3-17
Управление частотой вращения вентилятора.....	3-68	Электростеклоподъемники	3-17
Система предупреждения о покидании полосы движения (LDWS).....	5-29	Стеклоочистители и стеклоомыватели	3-59
Система ISG («Стоп-старт»)	5-22	Стеклоомыватели ветрового стекла	3-60
Автоматический запуск	5-22	Стеклоочистители ветрового стекла	3-60
Выключение системы ISG.....	5-23	Стеклоочиститель/стеклоомыватель ветрового стекла.....	3-59
Неисправность в системе ISG.....	5-23	Стояночный тормоз.....	7-25
Условие функционирования системы ISG.....	5-22	Проверка стояночного тормоза.....	7-25
Система круиз-контроля.....	5-26		
Работа системы круиз-контроля	5-27		
Система помощи при трогании на уклоне	5-31		
Включение/выключение системы помощи при трогании на уклоне.....	5-31		
Система снижения токсичности выбросов.....	7-61		

Т

Техническое обслуживание	7-6
Меры предосторожности для моторного отсека	7-7
Ответственность владельца	7-6
Предостережения относительно технического обслуживания владельцем	7-6
Техническое обслуживание, выполняемое владельцем автомобиля	7-8
Тормозная система	5-12
Антиблокировочная тормозная система (ABS)	5-15
Приемы безопасного торможения	5-20
Руководство для складного рычага стояночного тормоза	5-14
Система курсовой устойчивости (VDC)	5-17
Система помощи при подъеме по склону (HAC)	5-20
Стояночный тормоз	5-13
Тормозная жидкость/жидкость гидропривода сцепления	7-22
Проверка уровня тормозной жидкости	7-22

У

Удаление воды из водоотделителя.....	7-30
Двигатель D4GA.....	7-31
Двигатель D4CC	7-31
Усилитель рулевого управления	7-23
Проверка уровня жидкости для механизма усиленного рулевого управления	7-23
Проверка шланга системы гидроусилителя рулевого управления	7-24
Устранение инея и запотевания с ветрового стекла	3-73
Для размораживания внутреннего ветрового стекла.....	3-74
Для размораживания наружного ветрового стекла	3-74
Уход за внешним видом автомобиля.....	7-54
Внешний уход.....	7-54
Держите автомобиль в чистоте.....	7-58
Не пренебрегайте салоном	7-59
Поддерживайте краску и обшивку в хорошем состоянии.....	7-59
Следите за тем, чтобы в гараже было сухо	7-59
Уход за салоном	7-59

Ч

Что делать при потере ключа6-18

Ш

Шины и колеса7-40

 Замена колес7-45

 Замена шин7-44

 Обозначение размера шины7-46

 Перестановка колес7-42

 Проверка давления воздуха в шинах7-41

 Регулировка углов установки колес и
 балансировка шин7-43

 Рекомендуемое давление воздуха
 в холодных шинах7-40

 Сцепление шин с дорогой7-45

 Уход за шинами7-45

Щ

Щетки стеклоочистителя7-34

 Замена щеток стеклоочистителя.....7-35

 Проверка щеток стеклоочистителя7-34



<https://hyundaitrucks.ru/>